



MINISTERO DELLO SVILUPPO ECONOMICO  
DIREZIONE GENERALE PER LA TUTELA DELLA PROPRIETA' INDUSTRIALE  
UFFICIO ITALIANO BREVETTI E MARCHI

# UIBM

<b>DOMANDA NUMERO</b>	<b>201999900780311</b>
<b>Data Deposito</b>	<b>09/08/1999</b>
<b>Data Pubblicazione</b>	<b>09/02/2001</b>

Titolo

**SILA SORGENTE DI POLICARETTO.**

## TESTO DELLA DESCRIZIONE

Descrizione del modello di utilità avente per titolo:  
"Sila sorgente di Policaretto". -

**Richiedente** della domanda di brevetto: **Hydrochem s.r.l.**,  
di nazionalità italiana e sede in S. Vincenzo La Costa, (Cs).

### **CARATTERISTICHE DEL MODELLO DI UTILITA'**

La bottiglia di PET (0,5 - 1,5 - 2 litri) per l'imbottigliamento dell'acqua minerale registrata col marchio "Sila sorgente di Policaretto" è realizzata per contenere sia acqua piatta che gasata.

E' caratterizzata da forma cilindrica molto regolare nella parte centrale del corpo e presenta, nella zona inferiore di questo, un restringimento appena accennato della sezione tale da garantire una migliore presa.

Subito al di sotto si trova il logo "Sila sorgente di Policaretto" in rilievo e ripetuto 4 volte, ogni 90°, lungo la circonferenza esterna; questa zona si raccorda col fondo della bottiglia tramite un canalino trasversale.

Ad una altezza di 20 mm. dal fondo sono presenti due sigle ognuna racchiusa in un piccolo cerchio: di 16 mm. per la scritta PET e di 13 mm. per il logo specifico del contenitore, idoneo per uso alimentare; alla stessa altezza è presente anche il sistema di identificazione dell'anno di produzione.

9 AGO. 1999

Il richiedente  
Hydrochem s.r.l.  
(L'amm.re Emilio Cribari)

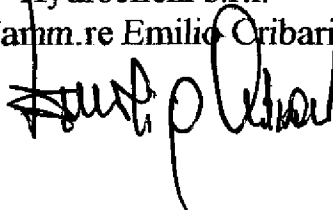

Il fondo presenta 5 lobi strutturati in maniera da assicurare alla bottiglia notevole rigidità contro lo schiacciamento e contro le deformazioni derivanti dalla pressione interna, nel caso di contenimento di acqua gasata.

La zona predisposta per l'etichetta è attraversata da una serie di anelli trasversali i quali, oltre ad ascellire la forma della bottiglia, conferiscono a questa maggiore rigidità.

Nella parte superiore, fra l'etichetta e la zona sottobaga, trova posto il logo con la scritta "Sila sorgente di Policaretto" sempre in rilievo e ripetuto anch'esso per 4 volte e posizionato ogni 90° lungo la circonferenza esterna, ma di dimensioni più piccole rispetto a quello presente sul corpo, (altezza 25 mm. anzichè 30 mm.).

La cupola della bottiglia si raccorda alla бага con andamento troncoconico molto lineare.

La bocca, di diametro 28 mm., ha il tratto filettato per la chiusura a mezzo capsula anch'essa in polimero.

**Il richiedente**  
Hydrochem S.r.l.  
(L'amministratore Emilio Carbari)

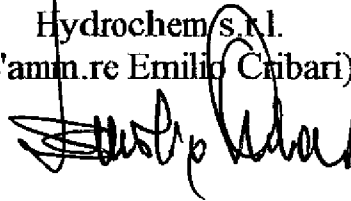

.999

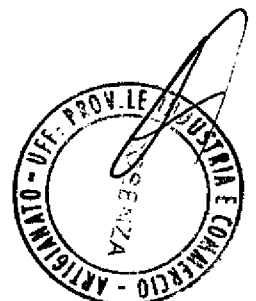



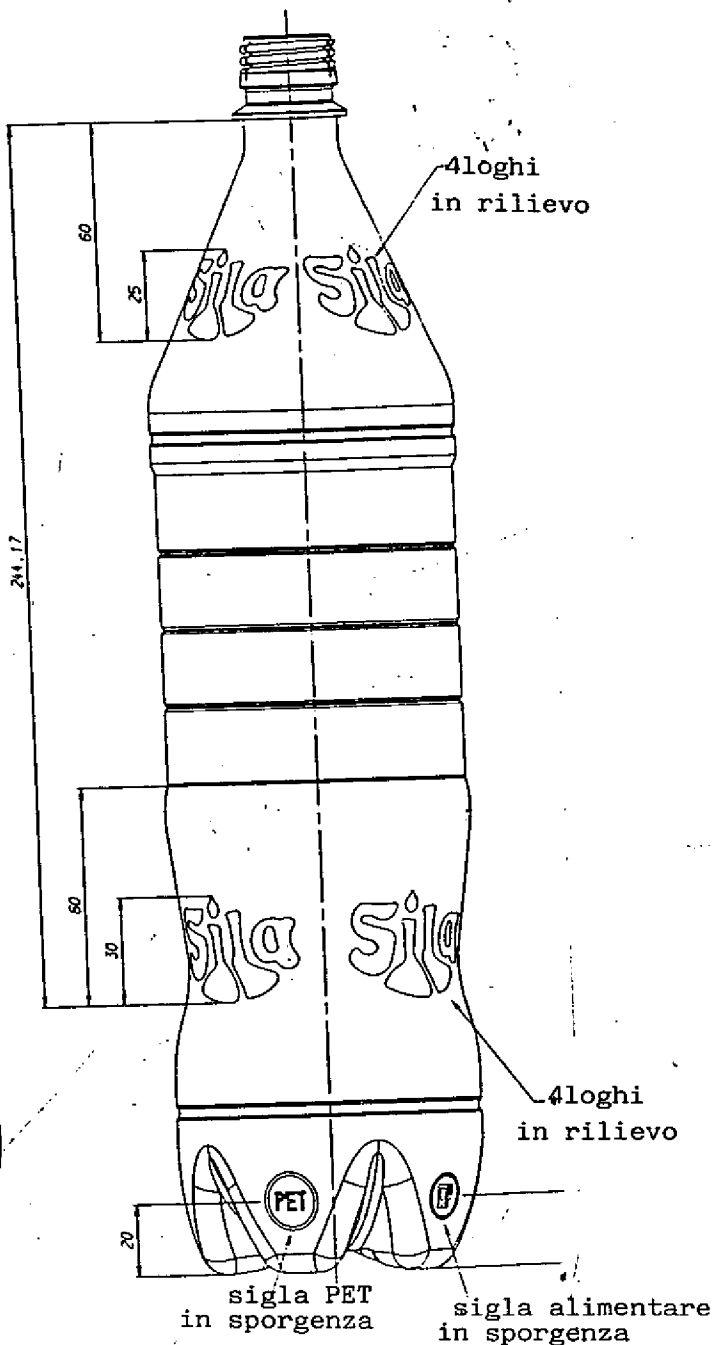
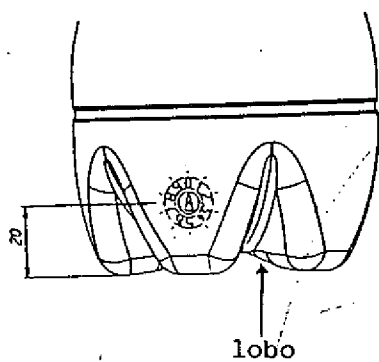
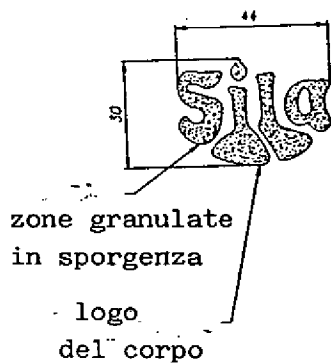
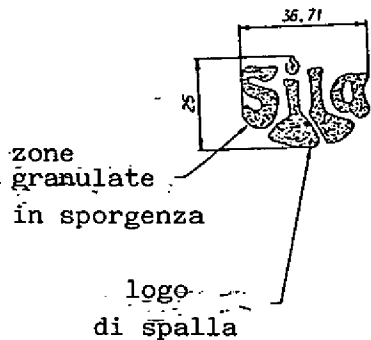

IL richiedente  
Hydrochem s.r.l.  
(L'amm.re Emiliac (Cribari))

*[Handwritten signature]*

9 AGO. 1999

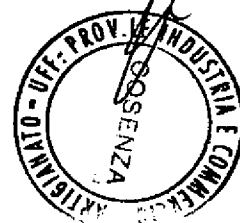

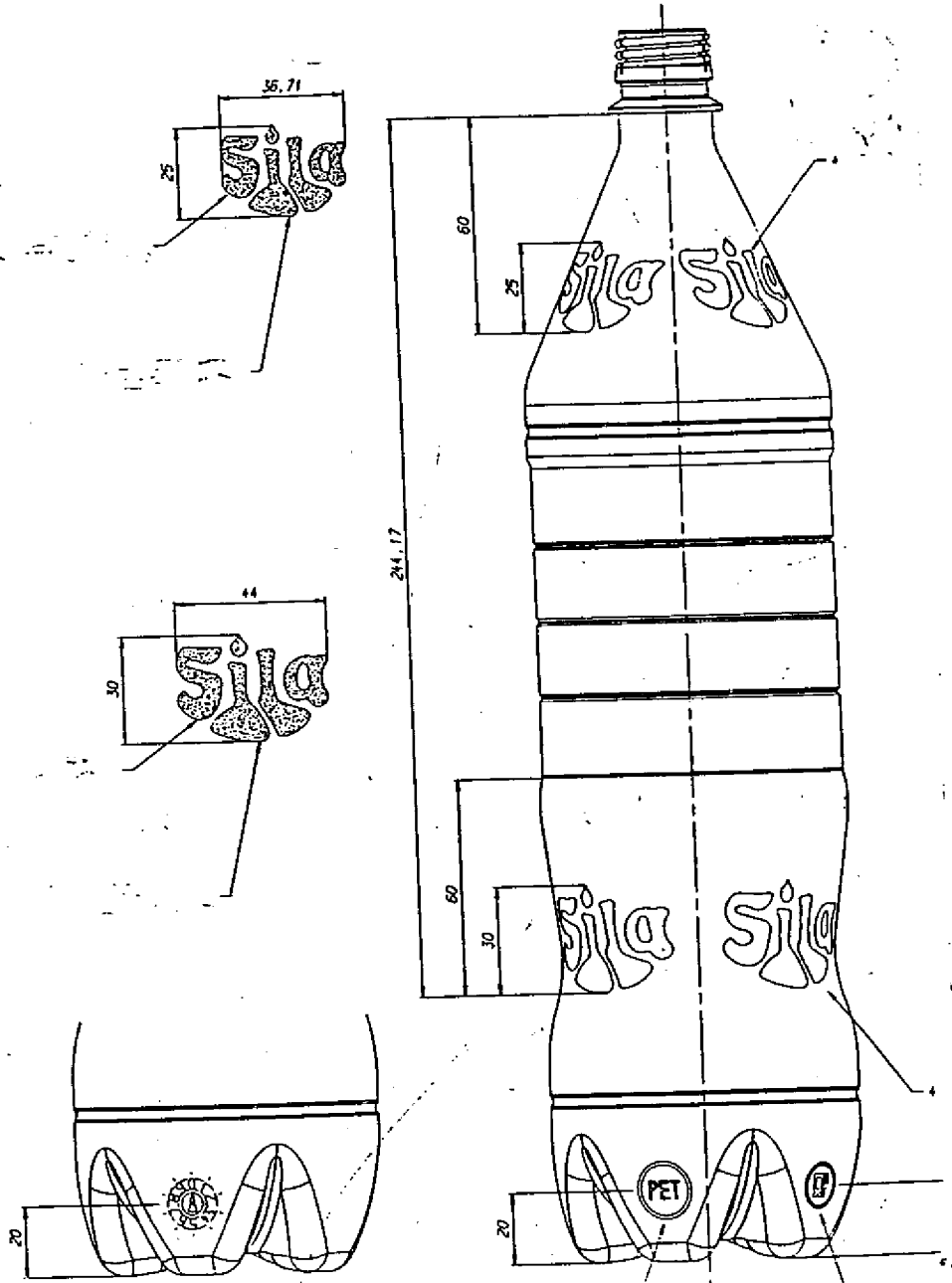

Misure in millimetri.

9 AGO. 1999

