



(19)中華民國智慧財產局

(12)設計說明書公告本

(11)證書號數：TW D231978 S

(45)公告日：中華民國 113 (2024) 年 06 月 21 日

(21)申請案號：112306471

(22)申請日：中華民國 112 (2023) 年 12 月 11 日

(51)LOC.(13)Cl.：15-01

(30)優先權：2023/06/19 美國 29/895,202

(71)申請人：荷蘭商 A S M I P 私人控股有限公司 (荷蘭) ASM IP HOLDING B.V. (NL)
荷蘭

(72)設計人：夸特拉 米莫 KWATRA, MIMOH (IN)；金堤 安基特 KIMTEE, ANKIT (IN)

(74)代理人：洪澄文

(56)參考文獻：

CN 306502893

審查人員：黃如瑛

圖式數：8 共 8 頁

(54)名稱

開闕夾

代表圖：

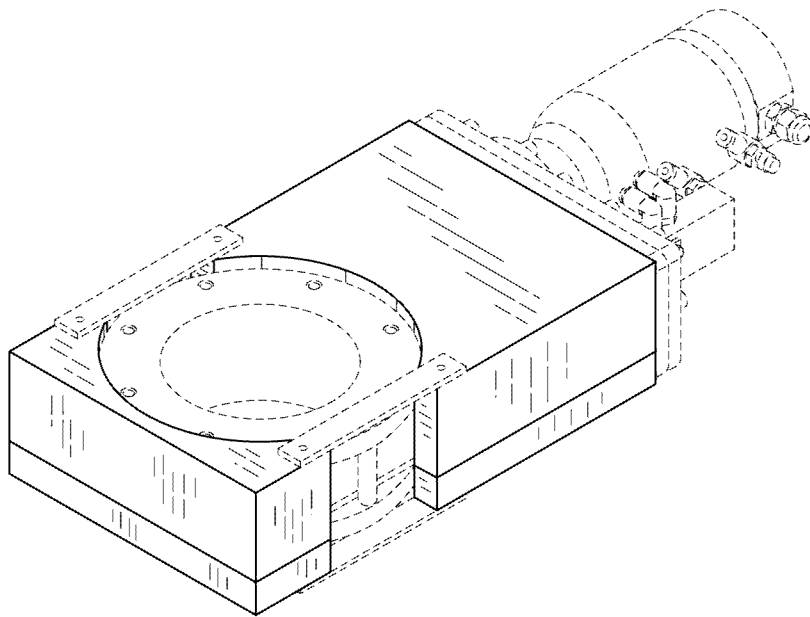

立體圖1



公告本

D231978

【設計說明書】

【中文設計名稱】 閘閥夾

【英文設計名稱】 GATE VALVE CLAMP

【物品用途】

【0001】 本設計物品關於一種用於夾持固定閘閥本體之閘閥夾。

【設計說明】

【0002】 圖式所揭露之虛線部分，為本案不主張設計之部分。

【設計圖式】
(指定代表圖)

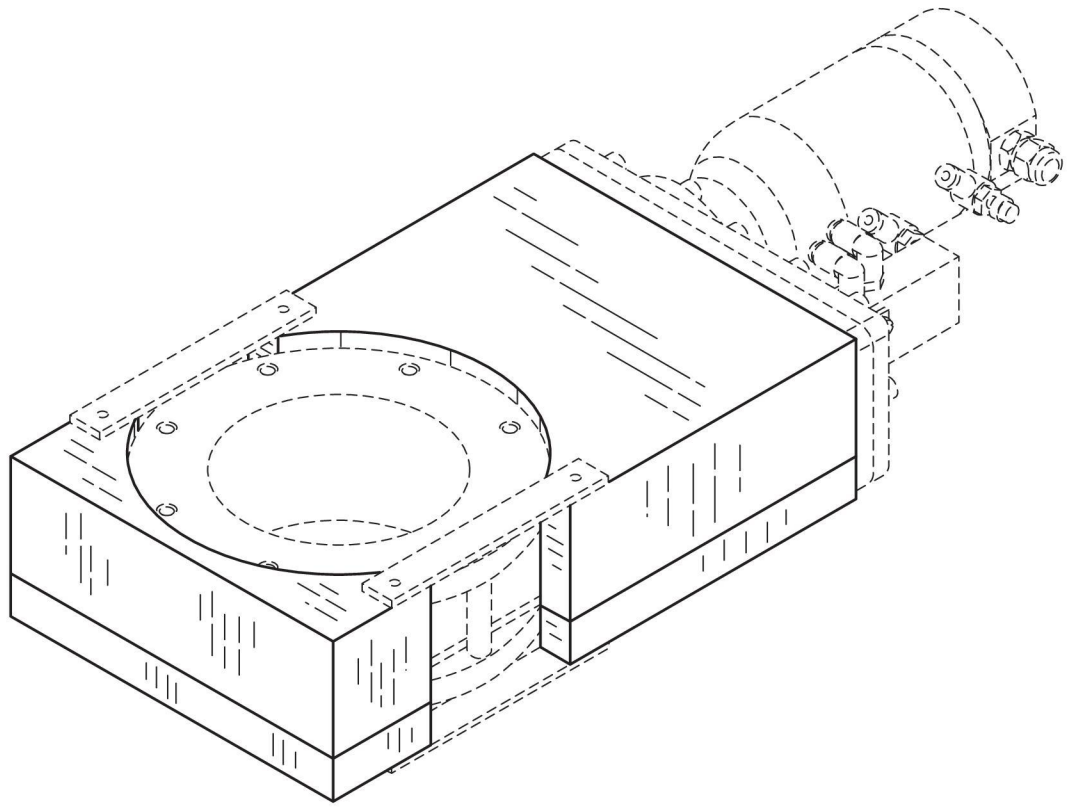

立體圖1

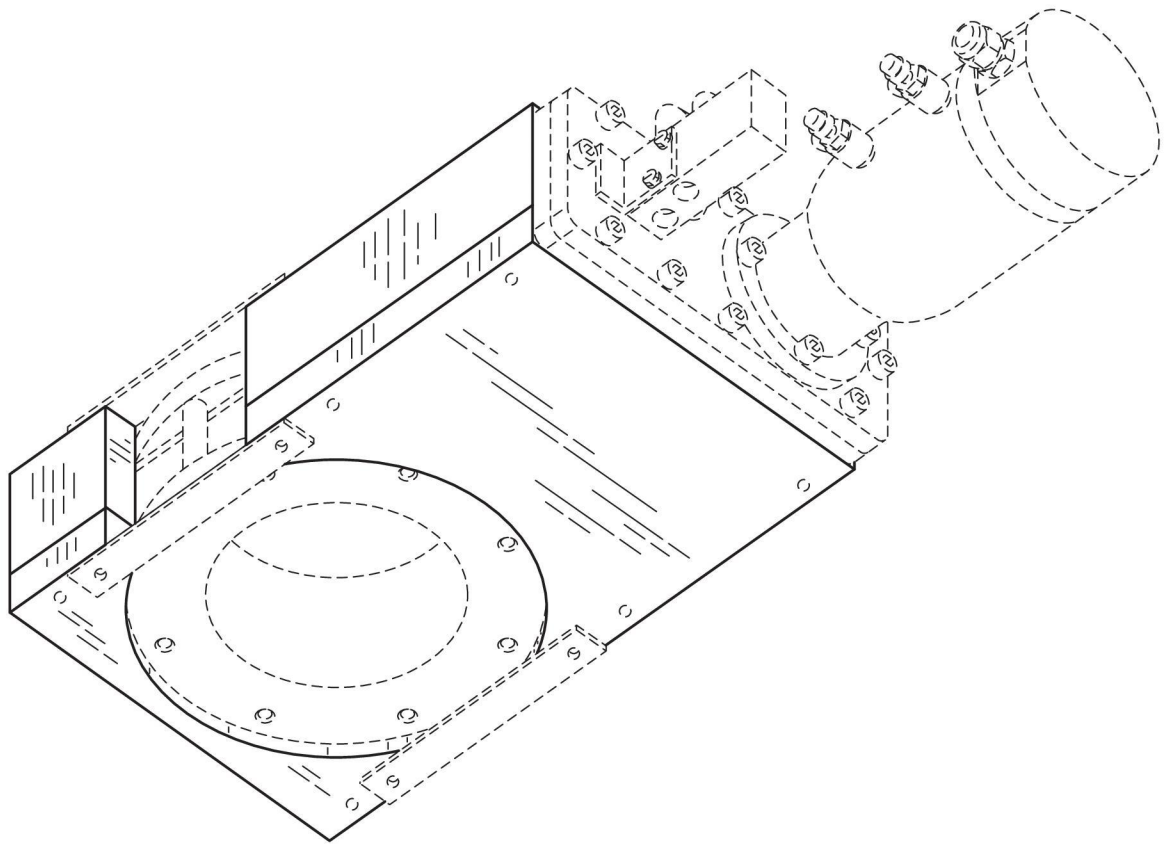

立體圖2

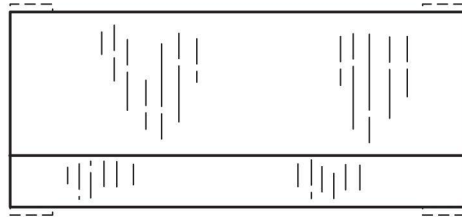

前視圖

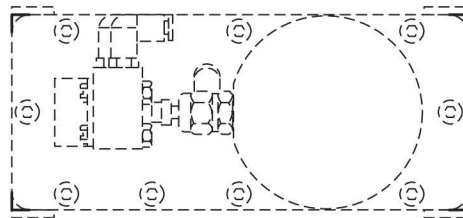

後視圖

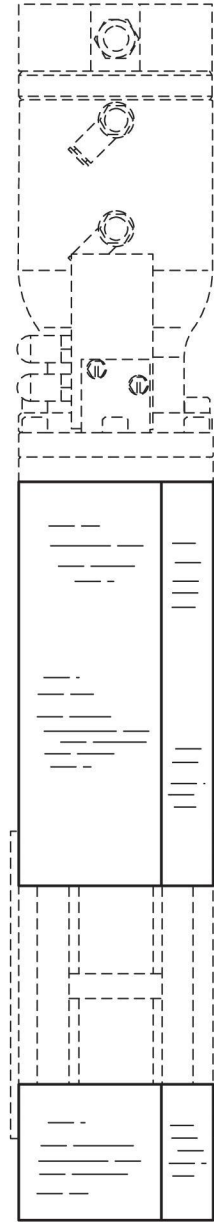

右側視圖

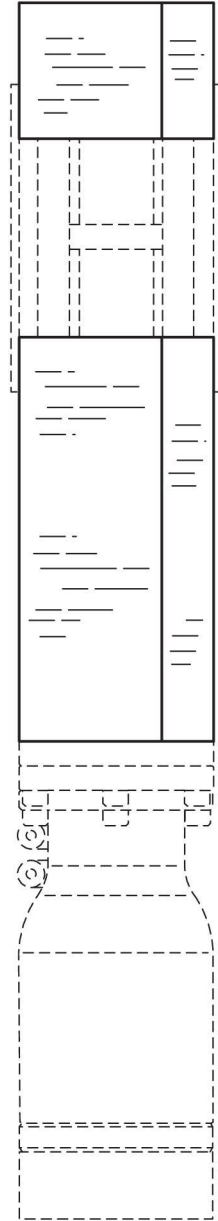

左側視圖

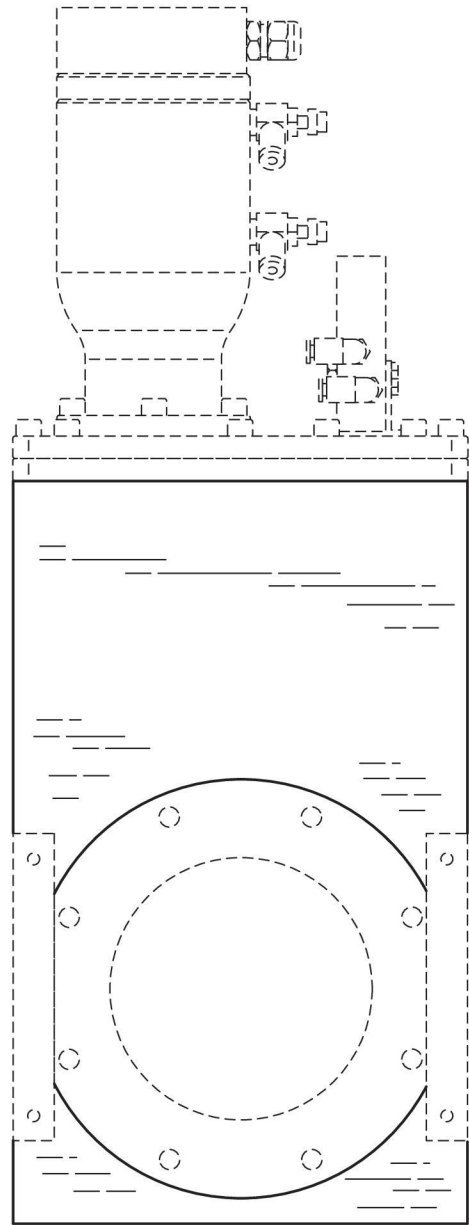

俯視圖

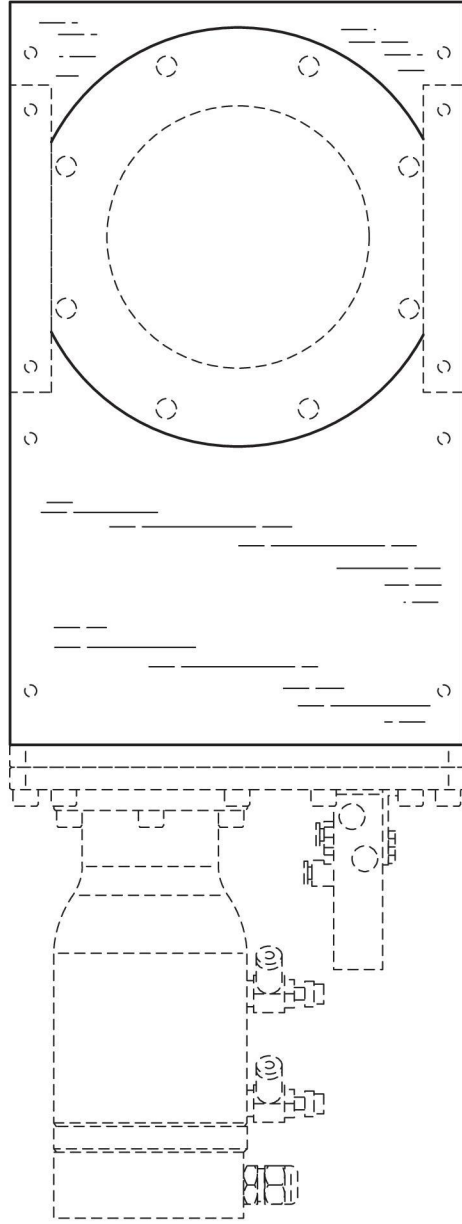

仰視圖