

RZECZPOSPOLITA  
POLSKA



Urząd Patentowy  
Rzeczypospolitej Polskiej

(12)

**OPIS OCHRONNY  
WZORU  
PRZEMYSŁOWEGO**

(19) **PL** (11) **12814**

(21) Numer zgłoszenia: **9837**

(22) Data zgłoszenia: **09.06.2006**

(51) Klasyfikacja:  
**06-05**

(54)

**Zestaw meblowy**

(45) O udzieleniu prawa z rejestracji ogłoszono:  
**30.06.2008 WUP 06/2008**

(73) Uprawniony z rejestracji wzoru przemysłowego:  
**PPH INTERMEBLE Jan Szymański,  
Sompolinek, (PL)**

(72) Twórca(y) wzoru przemysłowego:  
**Karpiak Maciej, Cedynia, (PL)**

**PL 12814**

Nr Rp. 12814

Klasa 06-05

## Zestaw meblowy

Przedmiotem wzoru przemysłowego jest nowy i oryginalny zestaw meblowy.

Znane są zestawy meblowe o różnych kształtach i obrysie bryły..

Nowa postać zestawu meblowego zapewnia efekt estetyczny poprzez specyficzne ukształtowanie zestawu i poszczególnych brył zestawu oraz wizualne wykończenie ścianek i frontów mebli.

Przejawy przemysłowej twórczości wzorniczej, które zakreślają istotę przedmiotowego wzoru uwidoczniono w sposób pełny na rysunkach i fotografiach, stanowiących integralną część zgłoszenia i ilustrujących wraz z opisem wzoru cechy istotne w zakresie żądanej ochrony prawnej.

Meble wraz z odmianami uwidoczniono na rysunkach, które ukazują: fig. 1 – widok z góry mebla „3+2”, fig. 2 – widok z przodu mebla „3+2”, fig. 3 - widok z góry mebla stojącego „4+4”, fig. 4 – widok z przodu mebla „4+4”, fig 5 – widok z góry mebla „4+3”, fig. 6 – widok z przodu mebla „4+3” z górną bryłą jednorzędową z trzema komorami półek w rzędzie, fig 7 – widok z góry mebla „4+3”, fig. 8 – widok z przodu mebla „4+3”, fig 9 – widok półki z góry, fig. 10 widok z przodu półki krótkiej i fig. 11 – widok półki długiej z przodu odpowiednio dla dwukomorowej i trójkomorowej bryły górnej w meblu stojącym, a fig. 12 ukazuje zestaw „4+4” z półką krótką.

Istotnymi cechami wyróżniającymi wszystkie odmiany mebli w zestawie są:

- trójścienne rama **1** w kształcie litery U ze ścianką tylną **2** obejmująca prostokątne bryły **3**, **4**, jednorzędową bryłę głębszą **3** umieszczoną na podstawie **10** ramy **1** i drugą bryłę płytszą **4** przesuniętą po ukosie, przy czym bryły na obwodzie posiadają zewnętrzne cienkie ścianki **5**, które nadają wizualnie dodatkowego efektu lekkości meblowi, jak pokazano na wszystkich figurach

fig. 1-12 oraz fronty 6 pełne laminowane, jak pokazano w przykładach na wszystkich fotografiach, a dodatkowo w skład zestawu wchodzi pólki 8 posiadające jeden front 6, przy głębokości bryły płytszej 4, jak pokazano na fig. 9 – fig. 12.

Poszczególne odmiany mebli do skompletowania zestawu różnią się nieznacznie, szczególnie wielkością i liczbą komór zamkniętych frontami:

**Odmiana I** mebla „3+2” - posiada bryłę głębszą 3 i bryłę płytszą 4, które są jednorzędowe z różną liczbą frontów 6, jak pokazano na fig. 1 i 2;

**Odmiana II** mebla „4+3” - posiada bryłę głębszą 3 i bryłę płytszą 4, które są jednorzędowe z różną liczbą frontów 6, jak pokazano na fig. 5 i 6;

**Odmiana III** mebla „4+4” - posiada bryłę głębszą 3 z czterema komorami i bryłę płytszą 4 z czterema komorami, jak pokazano na fig. 3 – 4 i fig. 12;

**Odmiana IV** mebla „4+6” - posiada bryłę głębszą 3 z czterema komorami i bryłę płytszą 4 z sześcioma komorami, jak pokazano na fig. 7- 8;

**Odmiana V** mebla „półka 1” - posiada jedną bryłę płytszą i półkę krótką, jak pokazano na fig. 9 i 10.

**Odmiana VI** mebla „półka 2” - posiada jedną bryłę płytszą i półkę długą, jak pokazano na fig. 11 i fig. 12.

Jak pokazano na figurach rysunku, zestaw meblowy dobierany przez użytkownika składa się z brył posiadających trójścienne ramy 1 w kształcie litery U ze ścianką tylną 2, obejmującą dwie prostopadłościennymi bryły 3 i 4, bryłę głębszą 3 jednorzędową umieszczoną na podstawie 10 ramy 1 i drugą bryłę płytszą 4 przesuniętą po ukosie. Bryły 3 i 4 na obwodzie posiadają zewnętrzne cienkie ścianki 5, które nadają wizualnie efektu lekkości zestawowi meblowemu. Wyższa odmiana wzoru posiada bryłę dwurzędową 7, z podziałem na dwie lub trzy komory półki widoczne w liczbie frontów 6. Gładkie laminowane fronty 6 posiadają system otwierania typu "push", jednak dla uniknięcia zabrudzeń powierzchni frontów, szczególnie widocznych na frontach o wysokim połysku, dodawane są małe uchwyty 61. Fronty 6 pokryte są laminatem w zależności od upodobań użytkownika.

Meble wykonane w postaci wzoru i jego odmian, wyznaczonych zastrzeżeniami cechami istotnymi, posiadają swoisty i oryginalny wygląd.

Na fotografiach ukazano przykładowe zestawy meblowe obrazujące lepiej zastrzeżone cechy.

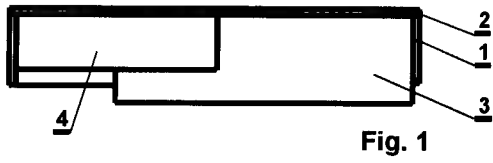

Fig. 1

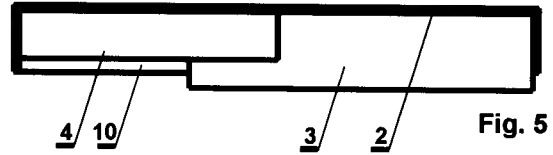

Fig. 5

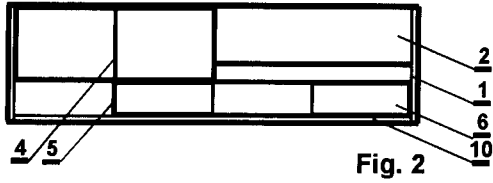

Fig. 2

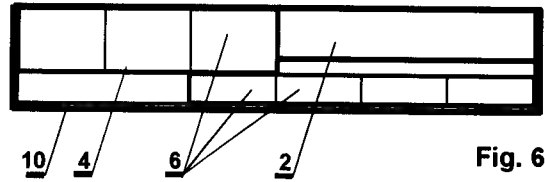

Fig. 6

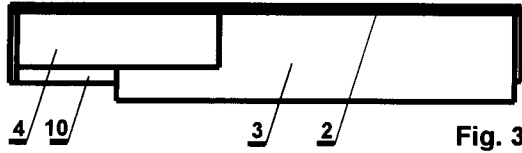

Fig. 3

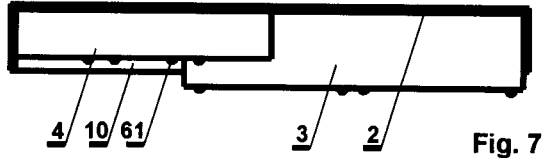

Fig. 7

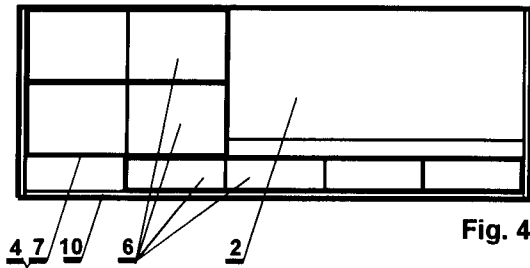

Fig. 4

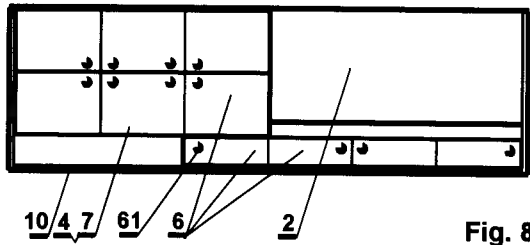

Fig. 8



Fig. 9

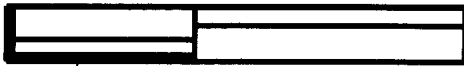

Fig. 10

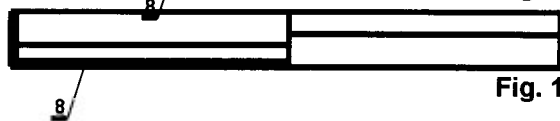

Fig. 11

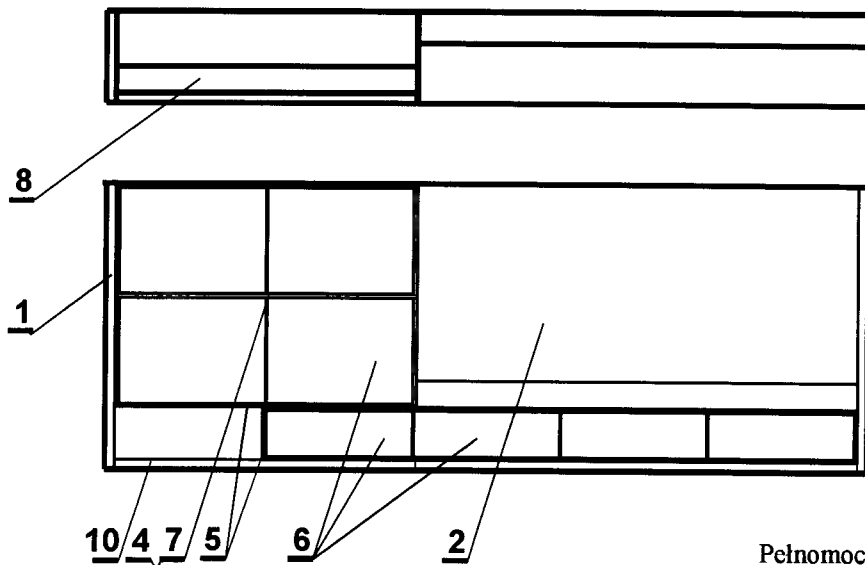

Fig. 12

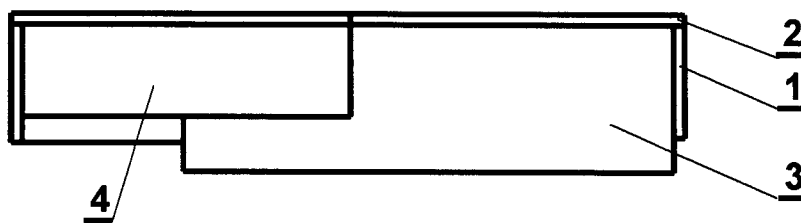

Fig. 1

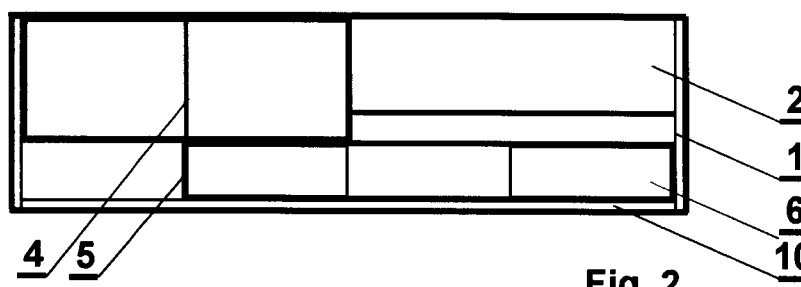

Fig. 2

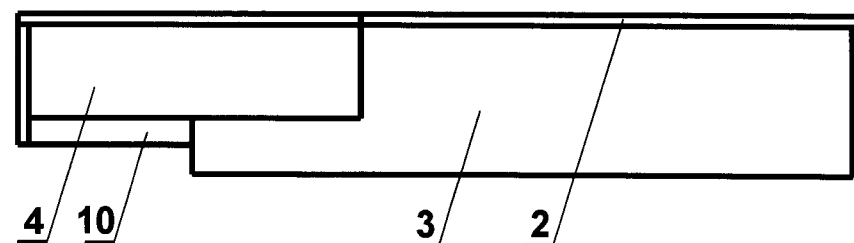

Fig. 3

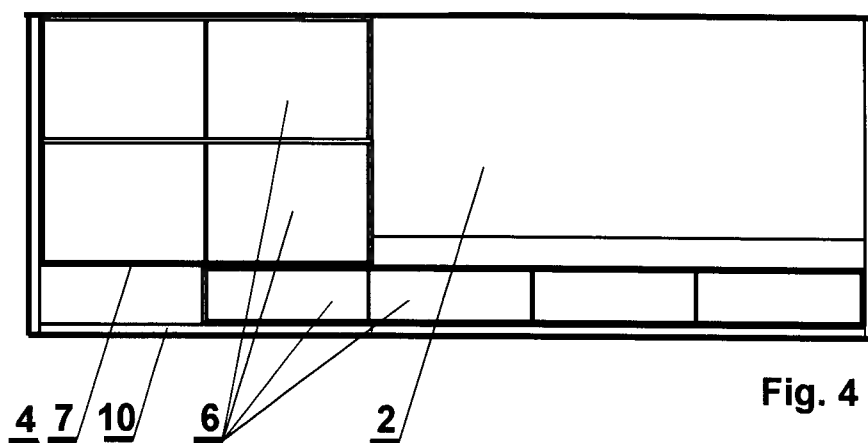

Fig. 4

Pełnomocnik  
Rzecznik Patentowy

*mgr inż. Andrzej Fus*

Regionalna Agencja Patentowa  
32-020 Wieliczka, ul. W. Pola 12  
tel. (+48) 60148-1501; 12278-1501

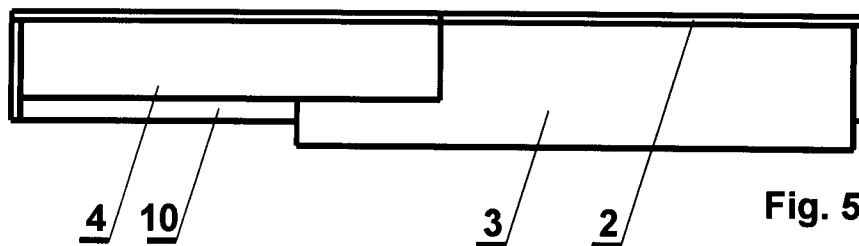

Fig. 5

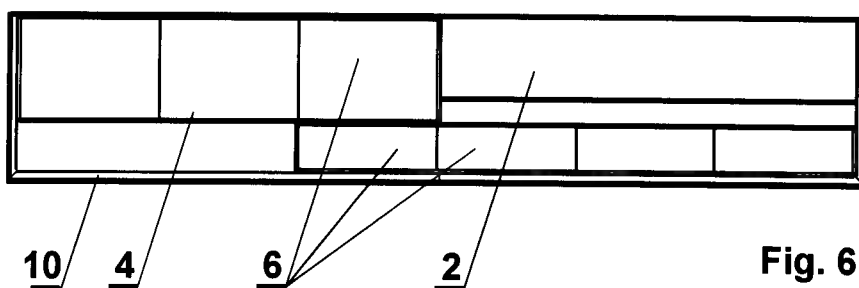

Fig. 6

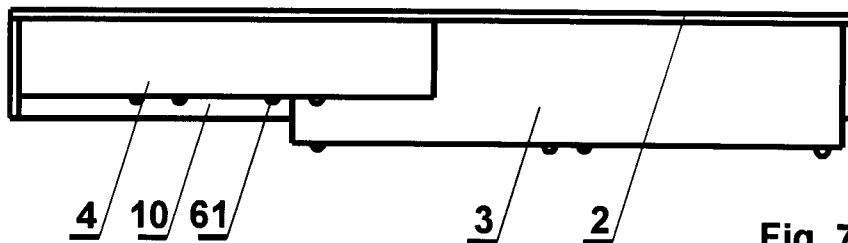

Fig. 7

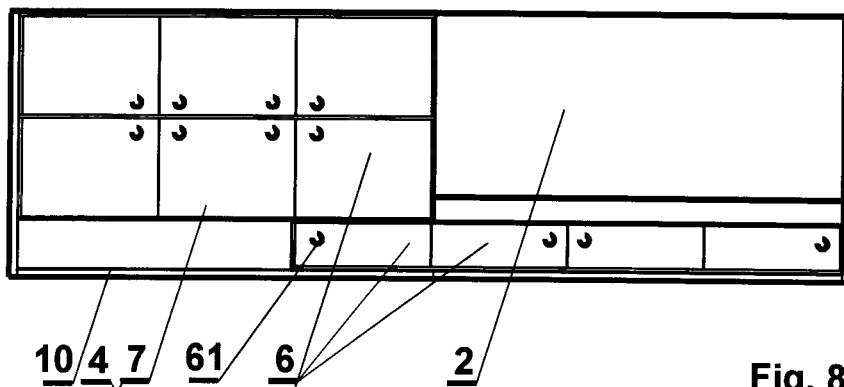

Fig. 8

Pełnomocnik  
Rzecznik Patentowy

*mgr inż. Andrzej Bus*  
Regionalna Agencja Patentowa  
32-020 Wieliczka, ul. W. Pola 12  
tel. (+48) 60148-1501; 12278-1501

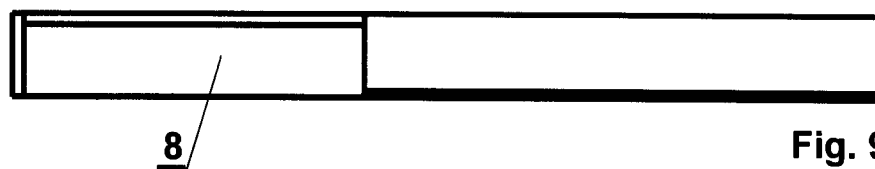

Fig. 9

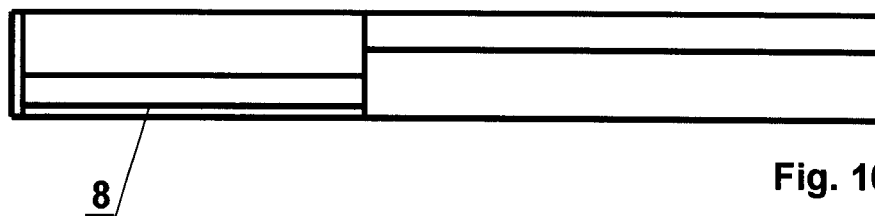

Fig. 10

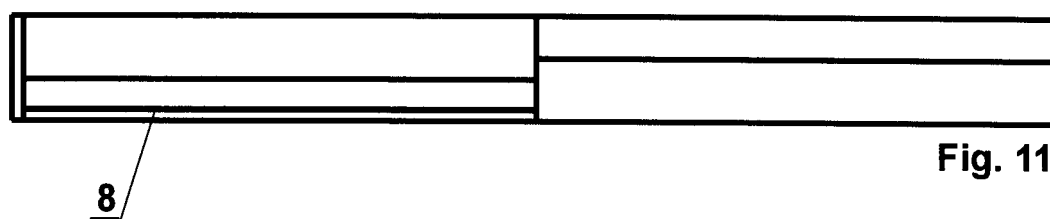

Fig. 11

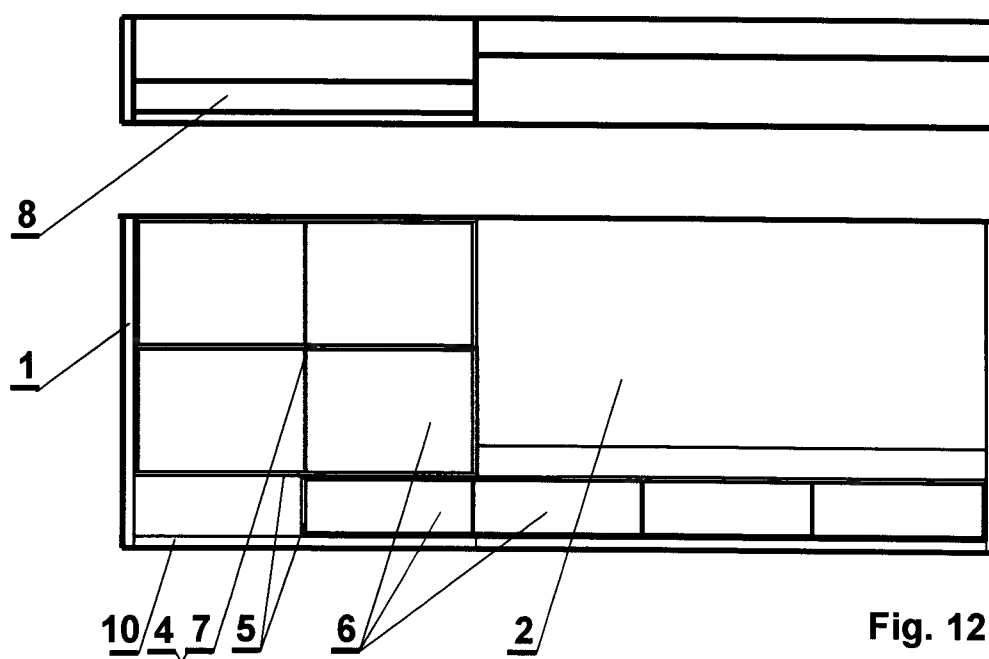
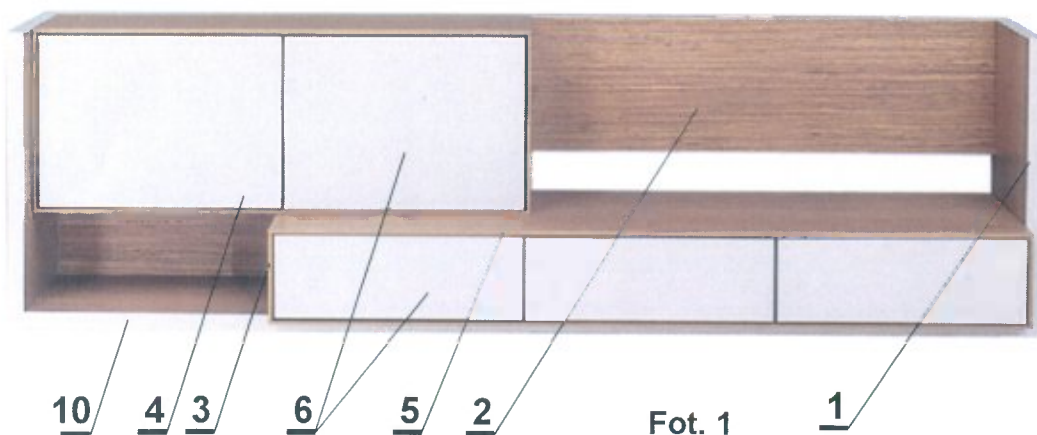
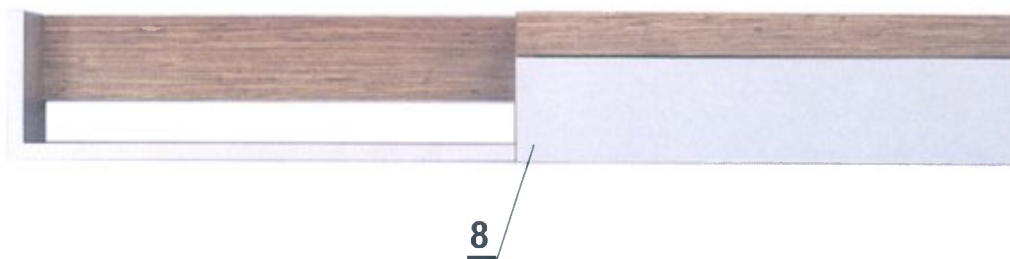

Fig. 12

Pełnomocnik  
Rzecznik Patentowy

*mgr inż. Andrzej Fus*  
Regionalna Agencja Patentowa  
32-020 Wieliczka, ul. W. Pola 12  
tel. (+48) 60148-1501; 12278-1501



Fot. 1

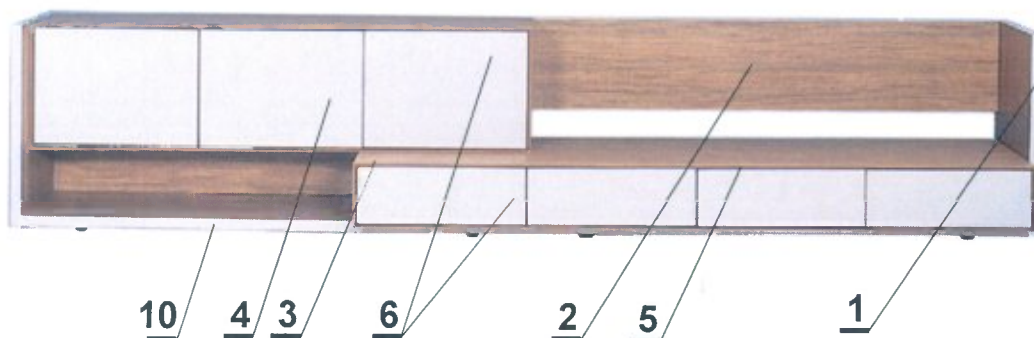
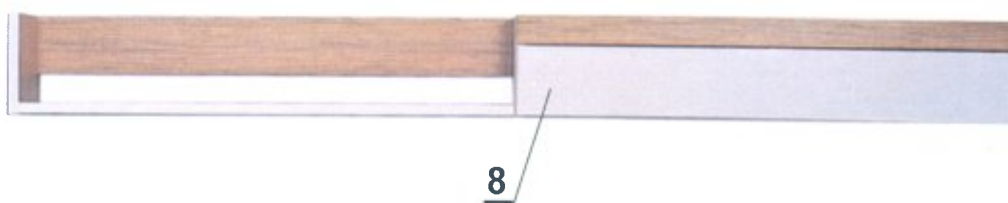

Fot. 2

Pełnomocnik  
Rzecznik Patentowy

*mgr inż. Andrzej Fus*

Regionalna Agencja Patentowa  
32-020 Wieliczka, ul. W. Pola 12  
tel. (+48) 60148-1501; 12278-1501

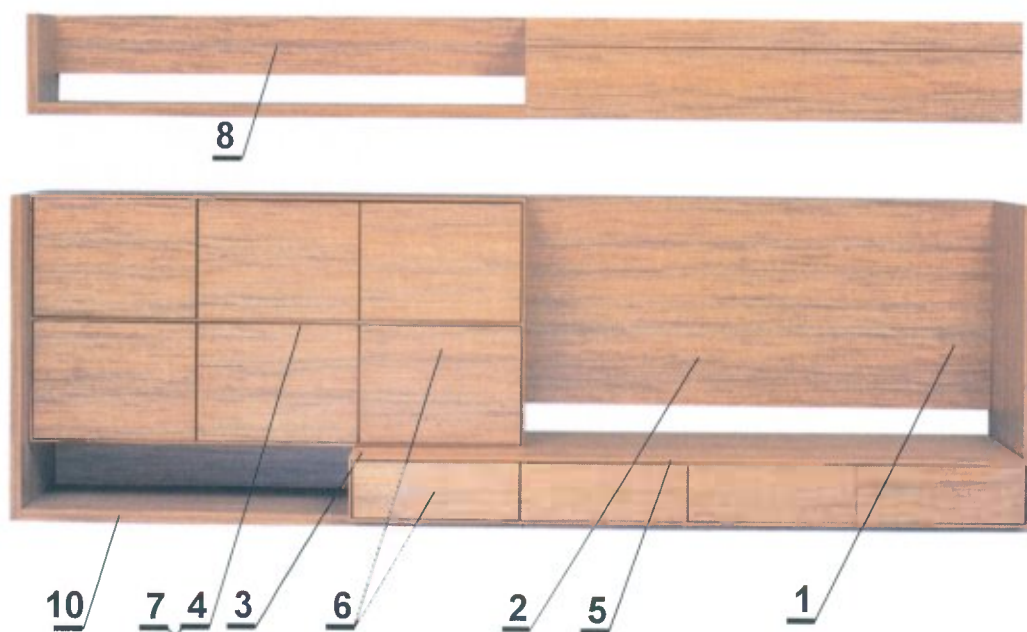

Fot. 3

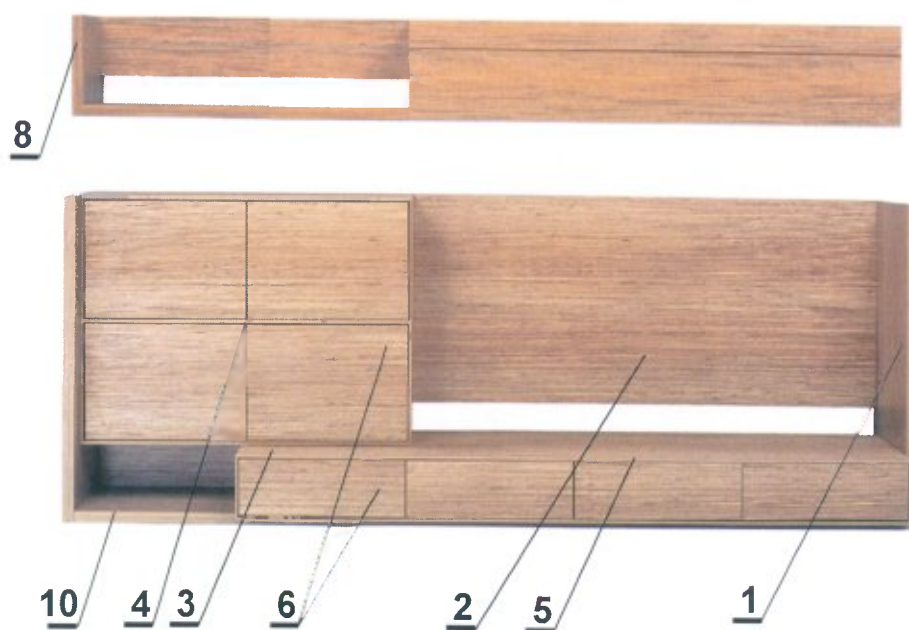

Fot. 4