

RZECZPOSPOLITA  
POLSKA



Urząd Patentowy  
Rzeczypospolitej Polskiej

(12)

# OPIS OCHRONNY WZORU PRZEMYSŁOWEGO

(19) **PL** (11) **3339**

(21) Numer zgłoszenia: **787**

(22) Data zgłoszenia: **04.03.2002**

(51) Klasyfikacja:  
**11-01**

(54)

**Kolia bursztynowa**

(45) O udzieleniu prawa z rejestracji ogłoszono:  
**30.11.2003 WUP 11/2003**

(73) Uprawniony z rejestracji wzoru przemysłowego:  
**Batycka Bożena, Gdynia, (PL)**

(72) Twórca(y) wzoru przemysłowego:  
**Batycka Bożena, Gdynia, (PL)**

**PL 3339**

Rp 3339

11-01

**Bożena Batycka**

Gdynia – Polska

twórca wzoru przemysłowego: Bożena Batycka

### **KOLIA BURSZYNOWA**

prawo z rejestracji wzoru przemysłowego trwa od dnia lutego 2002r

Przedmiotem wzoru przemysłowego jest kolia burszynowa wieczorowa lub koktajlowa, przejawiająca się szczególnymi proporcjami i kształtem jej paciorków, oraz ich wzajemną ich konfiguracją.

Znane są i powszechnie wykorzystywane w produkcji seryjnej i rzemieślniczej, wykonania artystycznych kolii i naszyjników z naturalnego bursztynu, w których ma miejsce zróżnicowanie kształtu, wielkości i wzajemnej gradacji ich paciorków, mających lustrzanie gładką powierzchnię. Znane rozwiązania kolii mają w niektórych wykonaniach w tylnej części najczęściej w okolicy zapinki, umieszczone łatwo odejmowalne przywieszki o charakterze ozdobnych plaketek, zawierających przede wszystkim dekoracyjne logo producenta. Znane są rozwiązania zdobnicze, wykorzystywane w wytwarzaniu galanterii burszynowej, polegające na zatapianiu w masie naturalnego bursztynu uformowanego w przedmiot użytkowy, przy pomocy warstwy tworzywa sztucznego bursztyno - podobnego, specjalnych metalowych wykrojów zawierających logo producenta, lub elementów dekoracyjnych w rodzaju zasuszonych owadów lub roślin.

Wzór przemysłowy rozwiązuje zagadnienie opracowania nowej linii wzorniczej kolii burszynowych wieczorowych lub koktajlowych o szczególnych walorach zdob-

niczych, wyróżniających je z pośród znanych wykonarii naszyjników bursztynowych, nie będących jeszcze koliai.

Wzór przemysłowy jest szczegółowo zobrazowany na rysunkach, na których fig. 1 przedstawia widok pierwszej odmiany koliai, o paciorkach kulistych, fig. 2 wygląd w powiększeniu jednego z najmniejszych paciorków pierwszej odmiany koliai z fig. 1 znajdującego się w pobliżu zapinki, fig. 3 przedstawia widok drugiej odmiany koliai, o paciorkach kulistych z separatorami, fig. 4 wygląd w powiększeniu jednego z najmniejszych paciorków drugiej odmiany koliai z fig. 3 znajdującego się w pobliżu zapinki, fig. 5 przedstawia widok trzeciej odmiany koliai, o paciorkach owalnych, fig. 6 wygląd w powiększeniu jednej z dwu części zapinki trzeciej odmiany koliai z fig. 5, fig. 7 przedstawia widok czwartej odmiany koliai, o paciorkach owalnych z separatorami, fig. 8 wygląd w powiększeniu jednej z dwu części zapinki czwartej odmiany koliai z fig. 7, fig. 9 przedstawia widok piątej odmiany koliai, o paciorkach epicykloidalnych, fig. 10 wygląd w powiększeniu jednego z najmniejszych paciorków piątej odmiany koliai z fig. 9 znajdującego się w pobliżu zapinki, fig. 11 przedstawia widok szóstej odmiany koliai, o paciorkach epicykloidalnych z separatorami, fig. 12 wygląd w powiększeniu jednego z najmniejszych paciorków szóstej odmiany koliai z fig. 11 znajdującego się w pobliżu zapinki, fig. 13 przedstawia widok siódmej odmiany koliai, o paciorkach wieloścennych (nastościennych), fig. 14 wygląd w powiększeniu jednego z najmniejszych paciorków siódmej odmiany koliai z fig. 13 znajdującego się w pobliżu zapinki, fig. 15 przedstawia widok ósmej odmiany koliai, o paciorkach wieloścennych (nastościennych) z separatorami, fig. 16 wygląd w powiększeniu jednego z najmniejszych paciorków ósmej odmiany koliai z fig. 15 znajdującego się w pobliżu zapinki, fig. 17 przedstawia widok dziewiętej odmiany koliai, o paciorkach sześciościennych do dziewięćściennych, fig. 18 wygląd w powiększeniu jednego z najmniejszych paciorków sześciennych do dziewięćściennych dziewiętej odmiany koliai z fig. 17 znajdującego się w pobliżu zapinki, fig. 19 przedstawia widok dziesiątej odmiany koliai, o paciorkach sześciościennych do dziewięćściennych z separatorami i fig. 20 wygląd w powiększeniu jednego z najmniejszych paciorków sześciennych do dziewięćściennych dziesiątej odmiany koliai z fig. 19 znajdującego się w pobliżu zapinki.

Kolia bursztynowa w pierwszej odmianie wykonania, zawiera liczne użyte w liczbie nieparzystej paciorki o kształcie regularnie kulistym i o lustrzanej gładkości powierzchni, nanizane na sznurek zakończony dwudzielną zapinką, przy czym stosunek średnicy  $D1$  największego z kulistych paciorków znajdującego się w środkowej partii przedniej części koliai do średnicy  $d1$  najmniejszego z paciorków znajdującego się w pobliżu zapinki, jest utrzymywana w przedziale od 4,37 do 1,75, lecz najkorzystniej wynosi 3,50 przy jednoczesnym założeniu, że największa średnica  $D1$  nie przekracza 35 mm. Paciorki kuliste pierwszej odmiany wykonania koliai, (z wyjątkiem środkowego największego z nich mającego średnicę  $D1$ ), są użyte jednakowymi parami co do średnicy i barwy

po lewej i po prawej stronie środkowego największego paciorka, a różnica wielkości średnicy pomiędzy dwoma sąsiadującymi ze sobą paciorkami jest nie większa jak 10 %. Wszystkie paciorki kolii odmiany pierwszej są w taki sposób nanizane, że przylegają do siebie i mają barwę naturalną bursztynu cytrynowego ( ang. Lemon ), lub barwę naturalną bursztynu koniakowego ( ang. Cognac ), lub barwę naturalną bursztynu miodowego ( ang. Honey ), lub barwę bursztynu wielobarwnego ( ang. Melange ). Jeden z najmniejszych paciorków znajdujący się bezpośrednio przy jednej z dwu części zapinki lub w jej pobliżu, ma naniesiony na jego powierzchni napis „BATYCKI”, wykonany literami dużymi drukowanymi prostymi stylizowanymi. Drugi paciorek znajdujący się bezpośrednio przy drugiej części zapinki lub w jej pobliżu, bliźniaczy w stosunku do paciorka zawierającego napis „BATYCKI”, ma taką samą barwę jak paciorek z napisem. Kolia w pierwszej odmianie wykonania przeznaczona do użytku jako kategoria wieczorowa ( ang. Evening ) ma gramaturę łączną powyżej 150 g ( nie licząc wagi zapinki metalowej), przeznaczona do użytku jako kategoria koktajlowa ( ang. Cocktail ) ma gramaturę utrzymywaną w przedziale od 150 g do 350 g ( nie licząc wagi zapinki metalowej ), natomiast przeznaczona do użytku jako ozdoba odzieży codziennej ( ang. Discretion ) ma gramaturę nie przekraczającą 150 g ( nie licząc wagi zapinki metalowej ). Kolia w tej odmianie wykonania przeznaczona do użytku jako koktailowa, w przypadku gdy ma gramaturę bliską 350 g, ma największy paciorek środkowy w kolorze innym niż kolor pozostałych paciorków. Napis „BATYCKI” zajmuje sobą przeważającą część powierzchni paciorka i ma charakter akcesu o literach wypukłych lub płasko – wypukłych, jak pokazano na załączonym rysunku fig. 1 i 2.

Kolia bursztynowa tego samego rodzaju w drugiej odmianie wykonania, zawiera liczne użyte w liczbie nieparzystej paciorki o kształcie regularnie kulistym i o lustrzanej gładkości powierzchni, nanizane na sznurek zakończony dwudzielną zapinką, przy czym stosunek średnicy  $D2$  największego z kulistych paciorków znajdującego się w środkowej partii przedniej części kolii do średnicy  $d2$  najmniejszego z paciorków znajdującego się w pobliżu zapinki, jest utrzymywana w przedziale od 4,37 do 1,75, lecz najkorzystniej wynosi 3,50 przy jednoczesnym założeniu, że największa średnica  $D2$  nie przekracza 35 mm. Paciorki kuliste pierwszej odmiany wykonania kolii ( z wyjątkiem środkowego największego z nich mającego średnicę  $D2$  ), są użyte jednakowymi parami co do średnicy i barwy po lewej i po prawej stronie środkowego największego paciorka, a różnica wielkości średnicy pomiędzy dwoma sąsiadującymi ze sobą po przez separator paciorkami, jest nie większa jak 10 %. Wszystkie paciorki kolii odmiany drugiej są w taki sposób nanizane, że nie przylegają bezpośrednio do siebie, lecz są pod siebie odseparowane separatorami najkorzystniej kulistymi wykonanymi z bursztynu, mającymi długość  $k2$  nie większą jak 0,4 średnicy  $d2$  najmniejszego paciorka, oraz mają barwę naturalną bursztynu cytrynowego ( ang. Lemon ), lub barwę naturalną bursztynu koniakowego ( ang. Cognac ), lub barwę naturalną

bursztynu miodowego ( ang. Honey ), lub barwę bursztynu wielobarwnego ( ang. Melange ). Jeden z najmniejszych paciorków znajdujący się bezpośrednio przy jednej z dwu części zapinki lub w jej pobliżu, ma naniesiony na jego powierzchni napis „BATYCKI”, wykonany literami dużymi drukowanymi prostymi stylizowanymi. Drugi koralik znajdujący się bezpośrednio przy drugiej części zapinki lub w jej pobliżu, bliźniaczy w stosunku do koralika zawierającego napis „BATYCKI”, ma taką samą barwę jak koralik z napisem. Kolia w drugiej odmianie wykonania, przeznaczona do użytku jako kategoria wieczorowa ( ang. Evening ) ma gramaturę łączną powyżej 150 g ( nie licząc wagi zapinki metalowej), przeznaczona do użytku jako kategoria koktajlowa ( ang. Cocktail ) ma gramaturę utrzymywaną w przedziale od 150 g do 350 g ( nie licząc wagi zapinki metalowej ), natomiast przeznaczona do użytku jako ozdoba odzieży codziennej ( ang. Discretion ) ma gramaturę nie przekraczającą 150 g ( nie licząc wagi zapinki metalowej ). Kolia w tej odmianie wykonania przeznaczona do użytku jako koktajlowa, w przypadku gdy ma gramaturę bliską 350 g, ma największy paciorek środkowy w kolorze innym niż kolor pozostałych paciorków. Napis „BATYCKI” zajmuje sobą przeważającą część powierzchni paciorka i ma charakter akcesu o literach płaskich lub płasko – wypukłych o stosunkowo znacznej grubości, ujawniającej się przy odpowiednim oświetleniu, pojawieniem się cienia rzucanego przez litery napisu, jak pokazano na załączonym rysunku fig. 3 i 4.

Kolia bursztynowa tego samego rodzaju w trzeciej odmianie wykonania, zawiera liczne użyte w liczbie nieparzystej paciorki o kształcie regularnie owalnym, będące elipsoidami i o lustrzanej gładkości powierzchni, nanizane na sznurek zakończony dwudzielną zapinką, przy czym stosunek większej średnicy  $D_3$  największego z elipsoidalnych paciorków znajdującego się w środkowej partii przedniej części kolii do największej średnicy  $d_3$  najmniejszego z paciorków znajdującego się w pobliżu dwudzielnej zapinki, jest utrzymywana w przedziale od 4,50 do 1,80, lecz najkorzystniej wynosi 3,10 przy jednoczesnym założeniu, że większa średnica  $D_3$  największego z paciorków nie przekracza 45 mm. Paciorki elipsoidalne trzeciej odmiany wykonania kolii, ( z wyjątkiem środkowego największego z nich mającego większą średnicę  $D_3$  ), są użyte jednakowymi parami co do ich większej średnicy i barwy po lewej i po prawej stronie środkowego największego paciorka, a różnica wielkości największej średnicy pomiędzy dwoma sąsiadującymi ze sobą paciorkami elipsoidalnymi jest nie większa jak 10 %. Wszystkie paciorki kolii odmiany czwartej są w taki sposób nanizane, że nie przylegają bezpośrednio do siebie, lecz są pod siebie odseparowane separatorami najkorzystniej kulistymi wykonanymi z bursztynu, mającymi długość  $k_3$  nie większą jak 0,4 największej średnicy  $d_3$  najmniejszego paciorka i mają barwę naturalną bursztynu cytrynowego ( ang. Lemon ), lub barwę naturalną bursztynu koniakowego ( ang. Cognac ), lub barwę naturalną bursztynu miodowego ( ang. Honey), lub barwę bursztynu wielobarwnego ( ang. Melange ). Jeden z wydłużonych elementów

zapinki metalowej, ma naniesiony na jego powierzchni napis „BATYCKI”, wykonany literami dużymi drukowanymi prostymi stylizowanymi, jako wgłębny reces. Stosunek największej średnicy  $D3$  do najmniejszej średnicy  $A3$  największego z paciorków i stosunek największej średnicy  $d3$  do najmniejszej średnicy  $a3$  najmniejszego z paciorków, jest taki sam i jest utrzymywany w przedziale od 1,6 do 1,1, lecz najkorzystniej wynosi 1,3. Kolia w trzeciej odmianie wykonania przeznaczona do użytku jako kategoria wieczorowa ( ang. Evening ), ma gramaturę łączną powyżej 150 g ( nie licząc wagi zapinki metalowej), przeznaczona do użytku jako kategoria koktajlowa ( ang. Cocktail ) ma gramaturę utrzymywaną w przedziale od 150 g do 350 g ( nie licząc wagi zapinki metalowej ), natomiast przeznaczona do użytku jako ozdoba odzieży codziennej ( ang. Discretion ) ma gramaturę nie przekraczającą 150 g ( nie licząc wagi zapinki metalowej ). Kolia w tej odmianie wykonania przeznaczona do użytku jako koktajlowa, w przypadku gdy ma gramaturę bliską 350 g, ma największy elipsoidalny paciorek środkowy w kolorze innym niż kolor pozostałych paciorków. Napis „BATYCKI” zajmuje sobą przeważającą część powierzchni zapinki, jak pokazano na załączonym rysunku fig. 5 i 6.

Kolia bursztynowa tego samego rodzaju w czwartej odmianie wykonania, zawiera liczne użyte w liczbie nieparzystej paciorki o kształcie regularnie owalnym, będące elipsoidami i o lustrzanej gładkości powierzchni, nanizane na sznurek zakończony dwudzielną zapinką, przy czym stosunek większej średnicy  $D4$  największego z elipsoidalnych paciorków znajdującego się w środkowej partii przedniej części kolii do największej średnicy  $d4$  najmniejszego z paciorków znajdującego się w pobliżu dwudzielnej zapinki, jest utrzymywany w przedziale od 4,50 do 1,80, lecz najkorzystniej wynosi 3,10 przy jednoczesnym założeniu, że większa średnica  $D4$  największego z paciorków nie przekracza 45 mm. Paciorki elipsoidalne czwartej odmiany wykonania kolii, ( z wyjątkiem środkowego największego z nich mającego większą średnicę  $D4$  ), są użyte jednakowymi parami co do ich większej średnicy i barwy po lewej i po prawej stronie środkowego największego paciorka, a różnica wielkości największej średnicy pomiędzy dwoma sąsiadującymi ze sobą paciorkami elipsoidalnymi jest nie większa jak 10 %. Wszystkie paciorki kolii odmiany czwartej są w taki sposób nanizane, że nie przylegają bezpośrednio do siebie, lecz są pod siebie odseparowane separatorami najkorzystniej kulistymi wykonanymi z bursztynu, mającymi długość  $k4$  nie większą jak 0,4 największej średnicy  $d4$  najmniejszego paciorka i mają barwę naturalną bursztynu cytrynowego ( ang. Lemon ), lub barwę naturalną bursztynu koniakowego ( ang. Cognac ), lub barwę naturalną bursztynu miodowego ( ang. Honey), lub barwę bursztynu wielobarwnego ( ang. Melange ). Jeden z wydłużonych elementów zapinki metalowej, ma naniesiony na jego powierzchni napis „BATYCKI”, wykonany literami dużymi drukowanymi prostymi stylizowanymi, jako wgłębny reces. Stosunek największej średnicy  $D4$  do najmniejszej średnicy  $A4$  największego z paciorków i stosunek największej

średnicy **d4** do najmniejszej średnicy **a4** najmniejszego z paciorków, jest taki sam i jest utrzymywany w przedziale od 1,6 do 1,1, lecz najkorzystniej wynosi 1,3. Kolia w czwartej odmianie wykonania przeznaczona do użytku jako kategoria wieczorowa ( ang. Evening ), ma gramaturę łączną powyżej 150 g ( nie licząc wagi zapinki metalowej), przeznaczona do użytku jako kategoria koktajlowa ( ang. Cocktail ) ma gramaturę utrzymywaną w przedziale od 150 g do 350 g ( nie licząc wagi zapinki metalowej), natomiast przeznaczona do użytku jako ozdoba odzieży codziennej ( ang. Discretion ) ma gramaturę nie przekraczającą 150 g ( nie licząc wagi zapinki metalowej ). Kolia w tej odmianie wykonania przeznaczona do użytku jako koktajlowa, w przypadku gdy ma gramaturę bliską 350 g, ma największy elipsoidalny paciorek środkowy w kolorze innym niż kolor pozostałych paciorków. Napis „BATYCKI” zajmuje sobą przeważającą część powierzchni zapinki, jak pokazano na załączonym rysunku fig. 7 i 8.

Kolia bursztynowa tego samego rodzaju w piątej odmianie wykonania, zawiera liczne użyte w liczbie nieparzystej paciorki o kształcie nieregularnie owalnym, będące epicykloidami lub hipocykloidami i o lustrzanej gładkości powierzchni, nanizane na sznurek zakończony dwudzielną zapinką, przy czym stosunek większej średnicy **D5** największego z epicykloidalnych lub hipocykloidalnych paciorków znajdującego się w środkowej partii przedniej części kolii do największej średnicy **d5** najmniejszego z paciorków epicykloidalnych lub hipocykloidalnych, znajdującego się w pobliżu dwudzielnej zapinki, jest utrzymywana w przedziale od 4,80 do 2,20, lecz najkorzystniej wynosi 3,00 przy jednoczesnym założeniu, że średnica **B5** największego z paciorków będącego paciorkiem kulistym, nie przekracza 45 mm. Paciorki epicykloidalne lub hipocykloidalne piątej odmiany wykonania kolii, ( z wyjątkiem środkowego największego kulistego, mającego większą średnicę **B5** ), są skierowane zawsze w tym samym kierunku, są użyte jednakowymi parami co do ich większej średnicy i barwy po lewej i po prawej stronie środkowego największego kulistego paciorka, a różnica wielkości największej średnicy pomiędzy dwoma sąsiadującymi ze sobą paciorkami epicykloidalnymi lub hipocykloidalnymi jest nie większa jak 10 %. Wszystkie paciorki kolii odmiany piątej są w taki sposób nanizane, że przylegają bezpośrednio do siebie i mają barwę naturalną bursztynu cytrynowego ( ang. Lemon ), lub barwę naturalną bursztynu koniakowego ( ang. Cognac ), lub barwę naturalną bursztynu miodowego ( ang. Honey ), lub barwę bursztynu wielobarwnego ( ang. Melange ). Jeden z najmniejszych paciorków epicykloidalnych lub hipocykloidalnych znajdujący się bezpośrednio przy jednej z dwu części zapinki lub w jej pobliżu, ma naniesiony na powierzchni stosunkowo głębokiego prostokątnego recesu, napis „BATYCKI”, wykonany literami dużymi drukowanymi prostymi stylizowanymi. Drugi paciorek znajdujący się bezpośrednio przy drugiej części zapinki lub w jej pobliżu, bliźniaczy w stosunku do paciorka zawierającego napis „BATYCKI”, ma taką samą barwę jak paciorek z napisem. Stosunek

największej średnicy  $D5$  do najmniejszej średnicy  $A5$  największego z paciorków epicykloidalnych lub hipocykloidalnych i stosunek największej średnicy  $d5$  do najmniejszej średnicy  $a5$  najmniejszego z paciorków, jest taki sam i jest utrzymywany w przedziale od 1,6 do 1,1, lecz najkorzystniej wynosi 1,3. Kolia w piątej odmianie wykonania przeznaczona do użytku jako kategoria wieczorowa ( ang. Evening ), ma gramaturę łączną powyżej 150 g ( nie licząc wagi zapinki metalowej), przeznaczona do użytku jako kategoria koktajlowa ( ang. Cocktail ) ma gramaturę utrzymywaną w przedziale od 150 g do 350 g ( nie licząc wagi zapinki metalowej ), natomiast przeznaczona do użytku jako ozdoba odzieży codziennej ( ang. Discretion ) ma gramaturę nie przekraczającą 150 g ( nie licząc wagi zapinki metalowej ). Kolia w tej odmianie wykonania przeznaczona do użytku jako koktajlowa, w przypadku gdy ma gramaturę bliską 350 g, ma największy kulisty paciorek środkowy w kolorze innym niż kolor pozostałych paciorków. Napis „BATYCKI” zajmuje sobą przeważającą część powierzchni paciorka, jak pokazano na załączonym rysunku fig. 9 i 10.

Kolia bursztynowa tego samego rodzaju w szóstej odmianie wykonania, zawiera liczne użyte w liczbie nieparzystej paciorki o kształcie nieregularnie owalnym, będące epicykloidami lub hipocykloidami i o lustrzanej gładkości powierzchni, nanizane na sznurek zakończony dwudzielną zapinką, przy czym stosunek większej średnicy  $D6$  największego z epicykloidalnych lub hipocykloidalnych paciorków znajdującego się w środkowej partii przedniej części kolii, do największej średnicy  $d6$  najmniejszego z paciorków epicykloidalnych lub hipocykloidalnych, znajdującego się w pobliżu dwudzielnej zapinki, jest utrzymywana w przedziale od 4,80 do 2,20, lecz najkorzystniej wynosi 3,00 przy jednoczesnym założeniu, że średnica  $B6$  największego z paciorków będącego paciorkiem kulistym, nie przekracza 45 mm. Paciorki epicykloidalne lub hipocykloidalne szóstej odmiany wykonania kolii, ( z wyjątkiem środkowego największego kulistego, mającego większą średnicę  $B6$  ), są skierowane zawsze w tym samym kierunku, są użyte jednakowymi parami co do ich większej średnicy i barwy po lewej i po prawej stronie środkowego największego kulistego paciorka, a różnica wielkości największej średnicy pomiędzy dwoma sąsiadującymi ze sobą paciorkami epicykloidalnymi lub hipocykloidalnymi jest nie większa jak 10 %. Wszystkie paciorki kolii odmiany szóstej są w taki sposób nanizane, że nie przylegają bezpośrednio do siebie, lecz są pod siebie odseparowane separatorami najkorzystniej kulistymi wykonanymi z bursztynu, mającymi długość  $k6$  nie większą jak 0,4 największej średnicy  $d6$  najmniejszego paciorka i mają barwę naturalną bursztynu cytrynowego ( ang. Lemon ), lub barwę naturalną bursztynu koniakowego ( ang. Cognac ), lub barwę naturalną bursztynu miodowego ( ang. Honey ), lub barwę bursztynu wielobarwnego ( ang. Melange ). Jeden z najmniejszych paciorków epicykloidalnych lub hipocykloidalnych znajdujący się bezpośrednio przy jednej z dwu części zapinki lub w jej pobliżu, ma naniesiony na powierzchni w postaci stosunkowo wysokiego akcesu, napis „BATYCKI”, wykonany literami

dużymi drukowanymi prostymi stylizowanymi. Drugi paciorek znajdujący się bezpośrednio przy drugiej części zapinki lub w jej pobliżu, bliźniaczy w stosunku do paciorka zawierającego napis „BATYCKI”, ma taką samą barwę jak paciorek z napisem. Stosunek największej średnicy  $D6$  do najmniejszej średnicy  $A6$  największego z paciorków epicykloidalnych lub hipocykloidalnych i stosunek największej średnicy  $d6$  do najmniejszej średnicy  $a6$  najmniejszego z paciorków, jest taki sam i jest utrzymywany w przedziale od 1,6 do 1,1, lecz najkorzystniej wynosi 1,3. Kolia w szóstej odmianie wykonania przeznaczona do użytku jako kategoria wieczorowa ( ang. Evening ), ma gramaturę łączną powyżej 150 g ( nie licząc wagi zapinki metalowej), przeznaczona do użytku jako kategoria koktajlowa ( ang. Coctail ) ma gramaturę utrzymywaną w przedziale od 150 g do 350 g ( nie licząc wagi zapinki metalowej ), natomiast przeznaczona do użytku jako ozdoba odzieży codziennej ( ang. Discretion ) ma gramaturę nie przekraczającą 150 g ( nie licząc wagi zapinki metalowej ). Kolia w tej odmianie wykonania przeznaczona do użytku jako koktajlowa, w przypadku gdy ma gramaturę bliską 350 g, ma największy kulisty paciorek środkowy w kolorze innym niż kolor pozostałych paciorków. Napis „BATYCKI” zajmuje sobą przeważającą część powierzchni paciorka, jak pokazano na załączonym rysunku fig. 11 i 12.

Kolia bursztynowa tego samego rodzaju w siódmej odmianie wykonania, zawiera liczne użyte w liczbie nieparzystej paciorki o kształcie nieregularnie wielościenne ( nastościenne ), będące bryłami obłonarożnymi i obłokrawędziowymi i o lustrzanej gładkości powierzchni, nanizane na sznurek zakończony dwudzielną zapinką, przy czym stosunek większej średnicy  $DZ$  największego z wielościenne paciorków, znajdującego się w środkowej partii przedniej części kolii do największej średnicy  $dZ$  najmniejszego z paciorków wielościenne, znajdującego się w pobliżu dwudzielnej zapinki, jest utrzymywany w przedziale od 4,80 do 2,20, lecz najkorzystniej wynosi 3,00 przy jednoczesnym założeniu, że średnica  $DZ$  największego z paciorków, nie przekracza 45 mm. Paciorki wielościenne siódmej odmiany wykonania kolii, ( z wyjątkiem środkowego największego, mającego największą średnicę  $DZ$  ), są użyte jednakowymi parami co do liczby ścian, co do większej średnicy wielościanu i co do barwy po lewej i po prawej stronie środkowego największego wielościenne paciorka, a różnica wielkości największej średnicy wielościanu pomiędzy dwoma sąsiadującymi ze sobą paciorkami wielościennymi jest nie większa jak 10 %. Wszystkie paciorki kolii odmiany siódmej są w taki sposób nanizane, że przylegają bezpośrednio do siebie i mają barwę naturalną bursztyny cytrynowego ( ang. Lemon ), lub barwę naturalną bursztyny koniakowego ( ang. Cognac ), lub barwę naturalną bursztyny miodowego ( ang. Honey ), lub barwę bursztyny wielobarwnego ( ang. Melange ). Jeden z najmniejszych paciorków wielościenne znajdujący się bezpośrednio przy jednej z dwu części zapinki lub w jej pobliżu, ma naniesiony na powierzchni stosunkowo głębokiego prostokątnego recesu, napis „BATYCKI”, wykonany literami dużymi drukowanymi

prostymi stylizowanymi. Drugi paciorek znajdujący się bezpośrednio przy drugiej części zapinki lub w jej pobliżu, bliźniaczy w stosunku do paciorka zawierającego napis „BATYCKI”, ma taką samą barwę jak paciorek z napisem. Stosunek największej średnicy  $DZ$  do najmniejszej średnicy  $AZ$  największego z paciorków wielościennych i stosunek największej średnicy  $dZ$  do najmniejszej średnicy  $aZ$  najmniejszego z paciorków, jest taki sam i jest utrzymywany w przedziale od 1,6 do 1,1, lecz najkorzystniej wynosi 1,3. Kolia w siódmej odmianie wykonania przeznaczona do użytku jako kategoria wieczorowa ( ang. Evening ), ma gramaturę łączną powyżej 150 g ( nie licząc wagi zapinki metalowej), przeznaczona do użytku jako kategoria koktajlowa ( ang. Cocktail ) ma gramaturę utrzymywaną w przedziale od 150 g do 350 g ( nie licząc wagi zapinki metalowej ), natomiast przeznaczona do użytku jako ozdoba odzieży codziennej ( ang. Discretion ) ma gramaturę nie przekraczającą 150 g ( nie licząc wagi zapinki metalowej ). Kolia w tej odmianie wykonania przeznaczona do użytku jako koktajlowa, w przypadku gdy ma gramaturę bliską 350 g, ma największy paciorek środkowy w kolorze innym niż kolor pozostałych paciorków. Napis „BATYCKI” zajmuje sobą przeważającą część powierzchni paciorka, jak pokazano na załączonym rysunku fig. 13 i 14.

Kolia bursztynowa tego samego rodzaju w ósmej odmianie wykonania, zawiera liczne użyte w liczbie nieparzystej paciorki o kształcie nieregularnie wielościennym ( nastościennym ), będące bryłami obłonarożnymi i obłokrawędziowymi i o lustrzanej gładkości powierzchni, nanizane na sznurek zakończony dwudzielną zapinką, przy czym stosunek większej średnicy  $D\mathcal{B}$  największego z wielościennych paciorków, znajdującego się w środkowej partii przedniej części kolii do największej średnicy  $d\mathcal{B}$  najmniejszego z paciorków wielościennych, znajdującego się w pobliżu dwudzielnej zapinki, jest utrzymywany w przedziale od 4,80 do 2,20, lecz najkorzystniej wynosi 3,00 przy jednoczesnym założeniu, że największa średnica  $D\mathcal{B}$  największego z paciorków, nie przekracza 45 mm. Paciorki wielościenne siódmej odmiany wykonania kolii, ( z wyjątkiem środkowego największego, mającego największą średnicę  $D\mathcal{B}$  ), są użyte jednakowymi parami co do liczby ścian, co do większej średnicy wielościannu i co do barwy po lewej i po prawej stronie środkowego największego wielościennego paciorka, a różnica wielkości największej średnicy wielościannu pomiędzy dwoma sąsiadującymi ze sobą paciorkami wielościennymi jest nie większa jak 10 %. Wszystkie paciorki kolii odmiany ósmej są w taki sposób nanizane, że nie przylegają bezpośrednio do siebie, lecz są pod siebie odseparowane separatorami najkorzystniej kulistymi wykonanymi z bursztynu, mającymi długość  $k\mathcal{B}$  nie większą jak 0,4 największej średnicy  $d\mathcal{B}$  najmniejszego paciorka. Wszystkie paciorki mają barwę naturalną bursztynu cytrynowego ( ang. Lemon ), lub barwę naturalną bursztynu koniakowego ( ang. Cognac ), lub barwę naturalną bursztynu miodowego ( ang. Honey ), lub barwę bursztynu wielobarwnego ( ang. Melange ). Jeden z najmniejszych paciorków wielo-

ściennych znajdujący się bezpośrednio przy jednej z dwu części zapinki lub w jej pobliżu, ma naniesiony na powierzchni stosunkowo głębokiego prostokątnego recesu, napis „BATYCKI”, wykonany literami wypukłymi lub płasko – wypukłymi dużymi drukowanymi prostymi stylizowanymi. Drugi paciorek znajdujący się bezpośrednio przy drugiej części zapinki lub w jej pobliżu, bliźniaczy w stosunku do paciorka zawierającego napis „BATYCKI”, ma taką samą barwę jak paciorek z napisem. Stosunek największej średnicy **D8** do najmniejszej średnicy **A8** największego z paciorków wielościennych i stosunek największej średnicy **d8** do najmniejszej średnicy **a8** najmniejszego z paciorków, jest taki sam i jest utrzymywany w przedziale od 1,6 do 1,1, lecz najkorzystniej wynosi 1,3. Kolia w ósmej odmianie wykonania przeznaczona do użytku jako kategoria wieczorowa ( ang. Evening ), ma gramaturę łączną powyżej 150 g ( nie licząc wagi zapinki metalowej), przeznaczona do użytku jako kategoria koktajlowa ( ang. Coctail ) ma gramaturę utrzymywaną w przedziale od 150 g do 350 g ( nie licząc wagi zapinki metalowej ), natomiast przeznaczona do użytku jako ozdoba odzieży codziennej ( ang. Discretion ) ma gramaturę nie przekraczającą 150 g ( nie licząc wagi zapinki metalowej ). Kolia w tej odmianie wykonania przeznaczona do użytku jako koktajlowa, w przypadku gdy ma gramaturę bliską 350 g, ma największy paciorek środkowy w kolorze innym niż kolor pozostałych paciorków. Napis „BATYCKI” zajmuje sobą przeważającą część powierzchni paciorka, jak pokazano na załączonym rysunku fig. 15 i 16.

Kolia bursztynowa tego samego rodzaju w dziewiątej odmianie wykonania, zawiera liczne użyte w liczbie nieparzystej paciorki o kształcie nieregularnie wielościennym, będące bryłami czworościennymi lub najwyżej dziewięćściennymi i o lustrzanej gładkości powierzchni, nanizane na sznurek zakończony dwudzielną zapinką, przy czym stosunek większej średnicy **D9** największego z wielościennych paciorków, znajdującego się w środkowej partii przedniej części kolii do największej średnicy **d9** najmniejszego z paciorków wielościennych, znajdującego się w pobliżu dwudzielnej zapinki, jest utrzymywany w przedziale od 5,00 do 2,80, lecz najkorzystniej wynosi 4,00 przy jednoczesnym założeniu, że największa średnica **D9** największego z paciorków, nie przekracza 55 mm. Paciorki wielościenne dziewiątej odmiany wykonania kolii, ( z wyjątkiem środkowego największego, mającego największą średnicę **D9** ), są użyte jednakowymi parami co do liczby ścian, co do większej średnicy wielościannu i co do barwy po lewej i po prawej stronie środkowego największego wielościennego paciorka, a różnica wielkości największej średnicy wielościannu pomiędzy dwoma sąsiadującymi ze sobą paciorkami wielościennymi jest nie większa jak 10 %. Wszystkie paciorki kolii odmiany dziewiątej są w taki sposób nanizane, że przylegają bezpośrednio do siebie i mają barwę naturalną bursztyny cytrynowego ( ang. Lemon ), lub barwę naturalną bursztyny koniakowego ( ang. Cognac ), lub barwę naturalną bursztyny miodowego ( ang. Honey ), lub barwę bursztyny wielobarwnego ( ang.

Melange ). Jeden z najmniejszych paciorków wielościennych znajdujący się bezpośrednio przy jednej z dwu części zapinki lub w jej pobliżu, ma naniesiony na powierzchni w postaci stosunkowo głębokiego recesu, napis „BATYCKI”, wykonany literami dużymi drukowanymi prostymi stylizowanymi. Drugi paciorek znajdujący się bezpośrednio przy drugiej części zapinki lub w jej pobliżu, bliźniaczy w stosunku do paciorka zawierającego napis „BATYCKI”, ma taką samą barwę jak paciorek z napisem. Stosunek największej średnicy  $D_9$  do najmniejszej średnicy  $A_9$  największego z paciorków wielościennych i stosunek największej średnicy  $d_9$  do najmniejszej średnicy  $a_9$  najmniejszego z paciorków, jest taki sam i jest utrzymywany w przedziale od 1,6 do 1,1, lecz najkorzystniej wynosi 1,3. Kolia w dziesiątej odmianie wykonania przeznaczona do użytku jako kategoria wieczorowa ( ang. Evening ), ma gramaturę łączną powyżej 150 g ( nie licząc wagi zapinki metalowej), przeznaczona do użytku jako kategoria koktajlowa ( ang. Cocktail ) ma gramaturę utrzymywaną w przedziale od 150 g do 350 g ( nie licząc wagi zapinki metalowej ), natomiast przeznaczona do użytku jako ozdoba odzieży codziennej ( ang. Discretion ) ma gramaturę nie przekraczającą 150 g ( nie licząc wagi zapinki metalowej ). Kolia w tej odmianie wykonania przeznaczona do użytku jako koktajlowa, w przypadku gdy ma gramaturę bliską 350 g, ma największy paciorek środkowy w kolorze innym niż kolor pozostałych paciorków. Napis „BATYCKI” zajmuje sobą przeważającą część powierzchni paciorka, jak pokazano na załączonym rysunku fig. 17 i 18.

Kolia bursztynowa tego samego rodzaju w dziesiątej odmianie wykonania, zawiera liczne użyte w liczbie nieparzystej paciorki o kształcie nierównomiernie wielościennym, będące bryłami czworościennymi lub najwyżej dziewięćściennymi i o lustrzanej gładkości powierzchni, nanizane na sznurek zakończony dwudzielną zapinką, przy czym stosunek większej średnicy  $D_{10}$  największego z wielościennych paciorków, znajdującego się w środkowej partii przedniej części kolii do największej średnicy  $d_{10}$  najmniejszego z paciorków wielościennych, znajdującego się w pobliżu dwudzielnej zapinki, jest utrzymywany w przedziale od 4,80 do 2,20, lecz najkorzystniej wynosi 3,00 przy jednoczesnym założeniu, że największa średnica  $D_{10}$  największego z paciorków, nie przekracza 55 mm. Paciorki wielościenne dziesiątej odmiany wykonania kolii, ( z wyjątkiem środkowego największego, mającego największą średnicę  $D_{10}$  ), są użyte jednakowymi parami co do liczby ścian, co do większej średnicy wielościannu i co do barwy po lewej i po prawej stronie środkowego największego wielościennego paciorka, a różnica wielkości największej średnicy wielościannu pomiędzy dwoma sąsiadującymi ze sobą paciorkami wielościennymi jest nie większa jak 10 %. Wszystkie paciorki kolii odmiany dziesiątej są w taki sposób nanizane, że nie przylegają bezpośrednio do siebie, lecz są pod siebie odseparowane separatorami najkorzystniej kulistymi wykonanymi z bursztynu, mającymi długość  $k_{10}$  nie większą jak 0,4 największej średnicy  $d_{10}$  najmniejszego paciorka. Wszystkie paciorki mają barwę naturalną

bursztynu cytrynowego ( ang. Lemon ), lub barwę naturalną bursztynu koniakowego ( ang. Cognac ), lub barwę naturalną bursztynu miodowego ( ang. Honey ), lub barwę bursztynu wielobarwnego ( ang. Melange ). Jeden z najmniejszych paciorków wielościennych znajdujący się bezpośrednio przy jednej z dwu części zapinki lub w jej pobliżu, ma naniesiony na powierzchni stosunkowo głębokiego prostokątnego recesu, napis „BATYCKI”, wykonany literami wypukłymi lub płasko – wypukłymi dużymi drukowanymi prostymi stylizowanymi. Drugi paciorek znajdujący się bezpośrednio przy drugiej części zapinki lub w jej pobliżu, bliźniaczy w stosunku do paciorka zawierającego napis „BATYCKI”, ma taką samą barwę jak paciorek z napisem. Stosunek największej średnicy  $D_{10}$  do najmniejszej średnicy  $A_{10}$  największego z paciorków wielościennych i stosunek największej średnicy  $d_{10}$  do najmniejszej średnicy  $a_{10}$  najmniejszego z paciorków, jest taki sam i jest utrzymywany w przedziale od 1,6 do 1,1, lecz najkorzystniej wynosi 1,3. Kolia w dziesiątej odmianie wykonania przeznaczona do użytku jako kategoria wieczorowa ( ang. Evening ), ma gramaturę łączną powyżej 150 g ( nie licząc wagi zapinki metalowej), przeznaczona do użytku jako kategoria koktajlowa ( ang. Cocktail ) ma gramaturę utrzymywaną w przedziale od 150 g do 350 g ( nie licząc wagi zapinki metalowej ), natomiast przeznaczona do użytku jako ozdoba odzieży codziennej ( ang. Discretion ) ma gramaturę nie przekraczającą 150 g ( nie licząc wagi zapinki metalowej ). Kolia w tej odmianie wykonania przeznaczona do użytku jako koktajlowa, w przypadku gdy ma gramaturę bliską 350 g, ma największy paciorek środkowy w kolorze innym niż kolor pozostałych paciorków. Napis „BATYCKI” zajmuje sobą przeważającą część powierzchni paciorka; jak pokazano na załączonym rysunku fig. 19 i 20.

**Bożena Batycka**  
Gdynia – Polska  
zastępowana przez  
**Rzecznika Patentowego**

.....  
mgr inż. Andrzej M. Jaeszkę  
nr wp. 161/67



FIG. 1

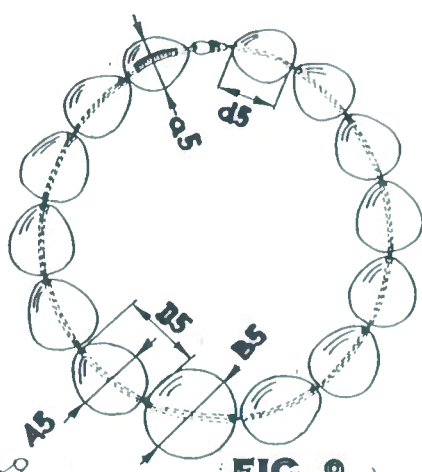

FIG. 9

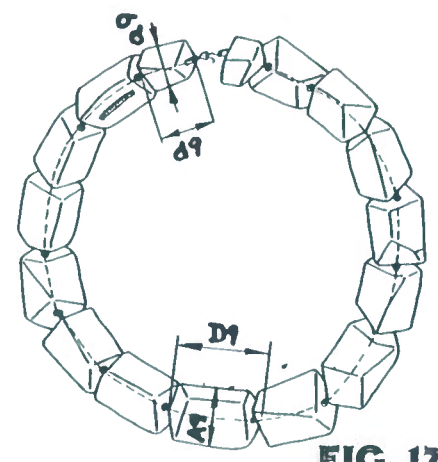

FIG. 17

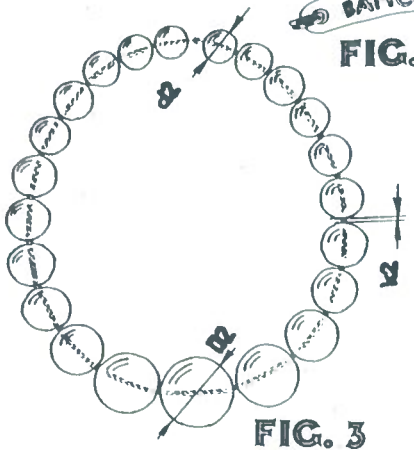

FIG. 3

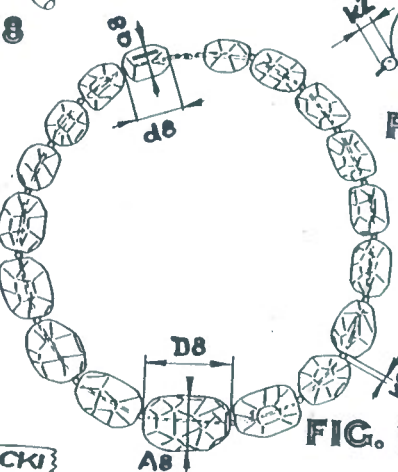

FIG. 4

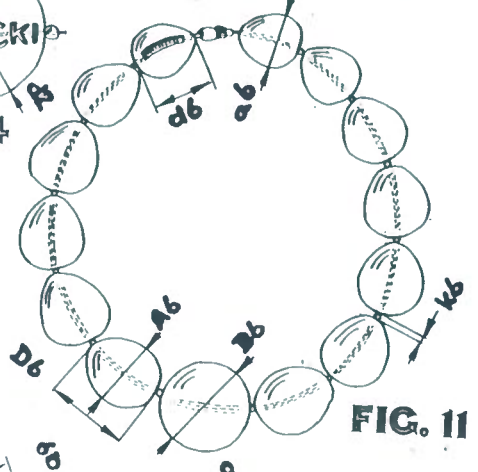

FIG. 11

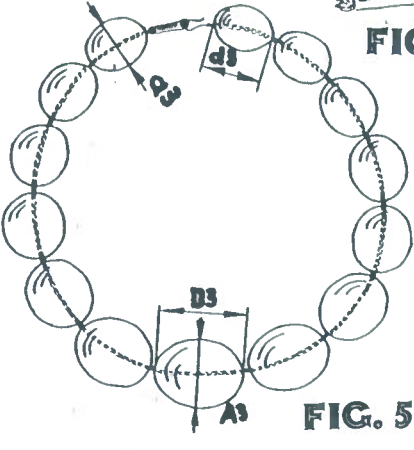

FIG. 6

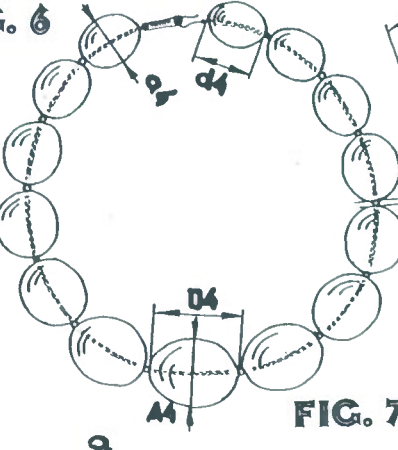

FIG. 7

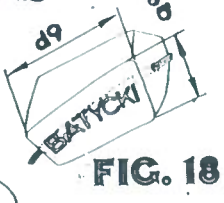

FIG. 18

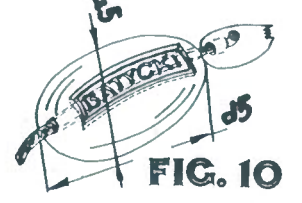

FIG. 10

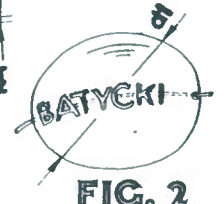

FIG. 2

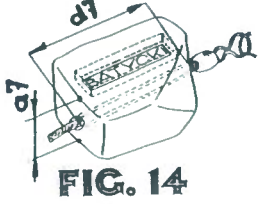

FIG. 14

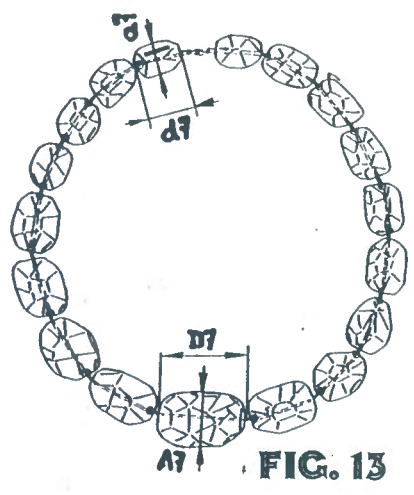

FIG. 13

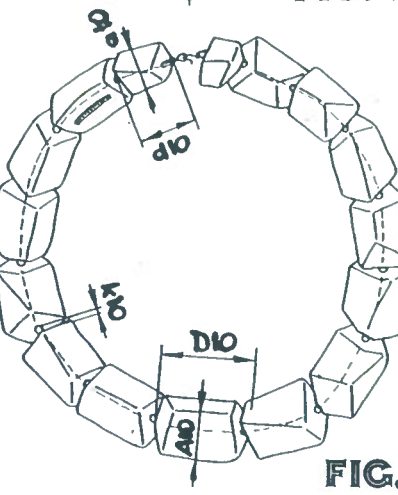

FIG. 19

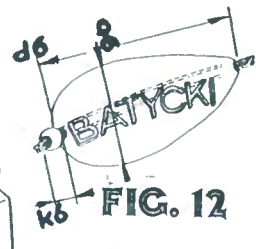

FIG. 12

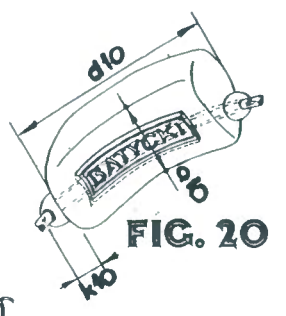

FIG. 20

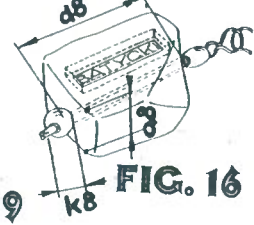

FIG. 16

Bożena Batycka  
Gdynia - Polska  
zastępowana przez  
Rzecznika Państwowego

mgr inż. Andrzej M. Jaeske

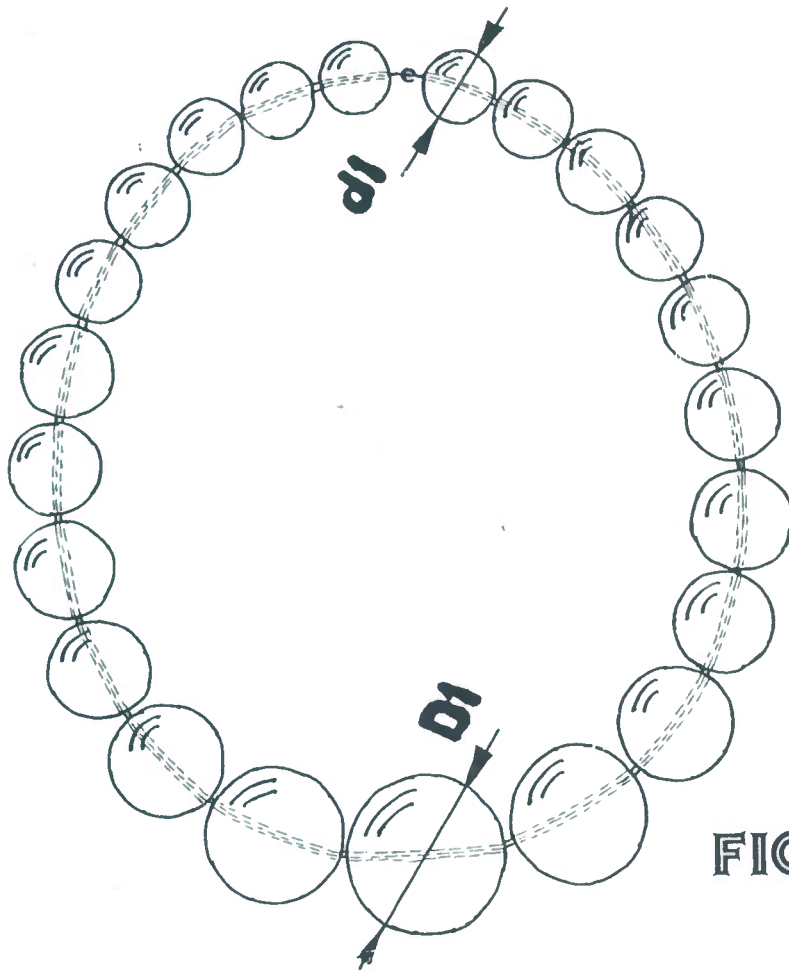

FIG. 1

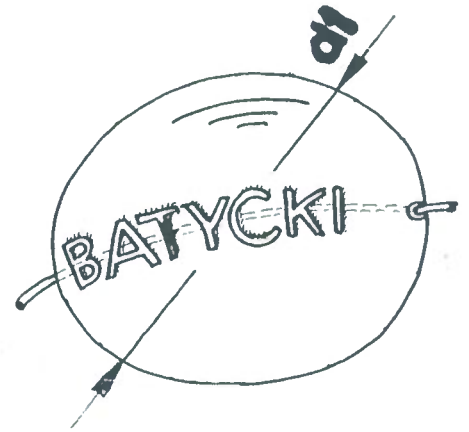

FIG. 2

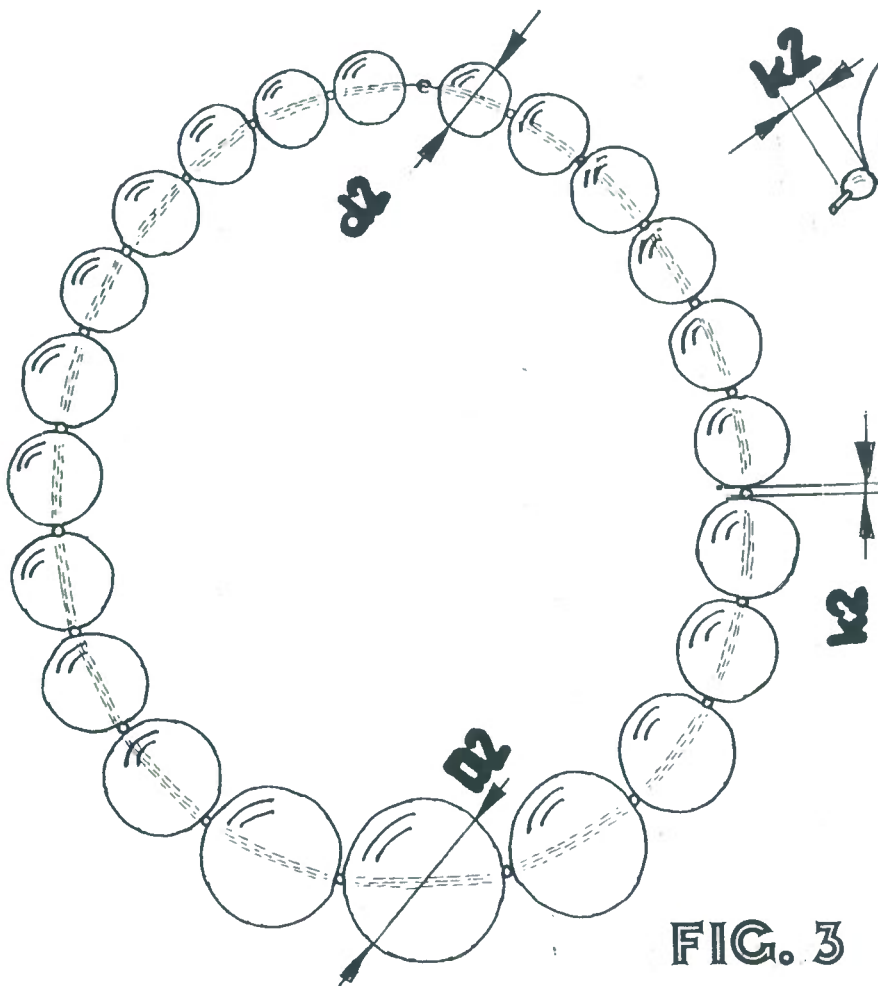

FIG. 3

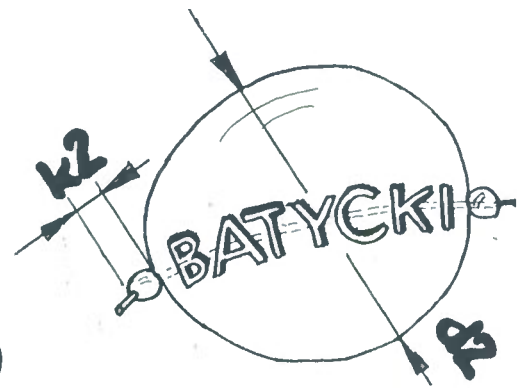

FIG. 4

Bożena Batycka  
Gdynia – Polska  
zastępowana przez  
Rzecznika Patentowego

mgr inż. Andrzej M. Jaeszke

**BATYCKI**

FIG. 6

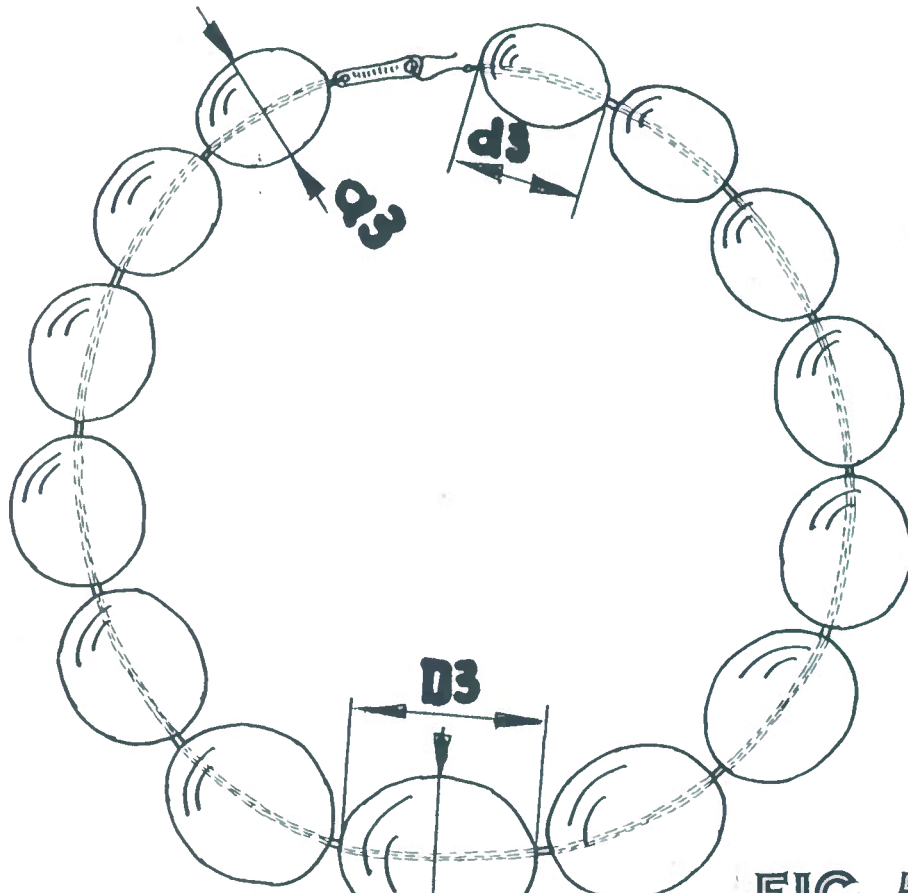

FIG. 5



FIG. 8

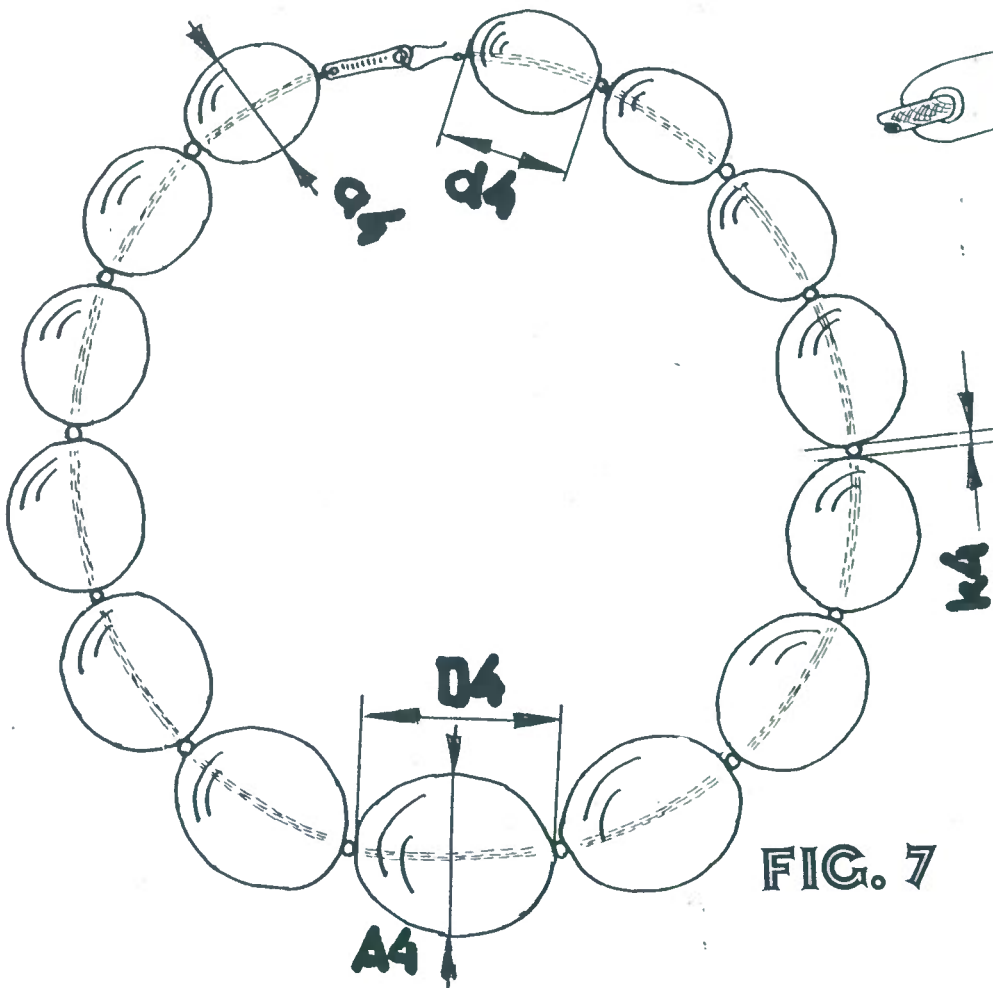

FIG. 7

Bożena Batycka  
Gdynia – Polska  
zastępowana przez  
Rzecznika Patentowego

mgr inż. Andrzej M. Jaeszke

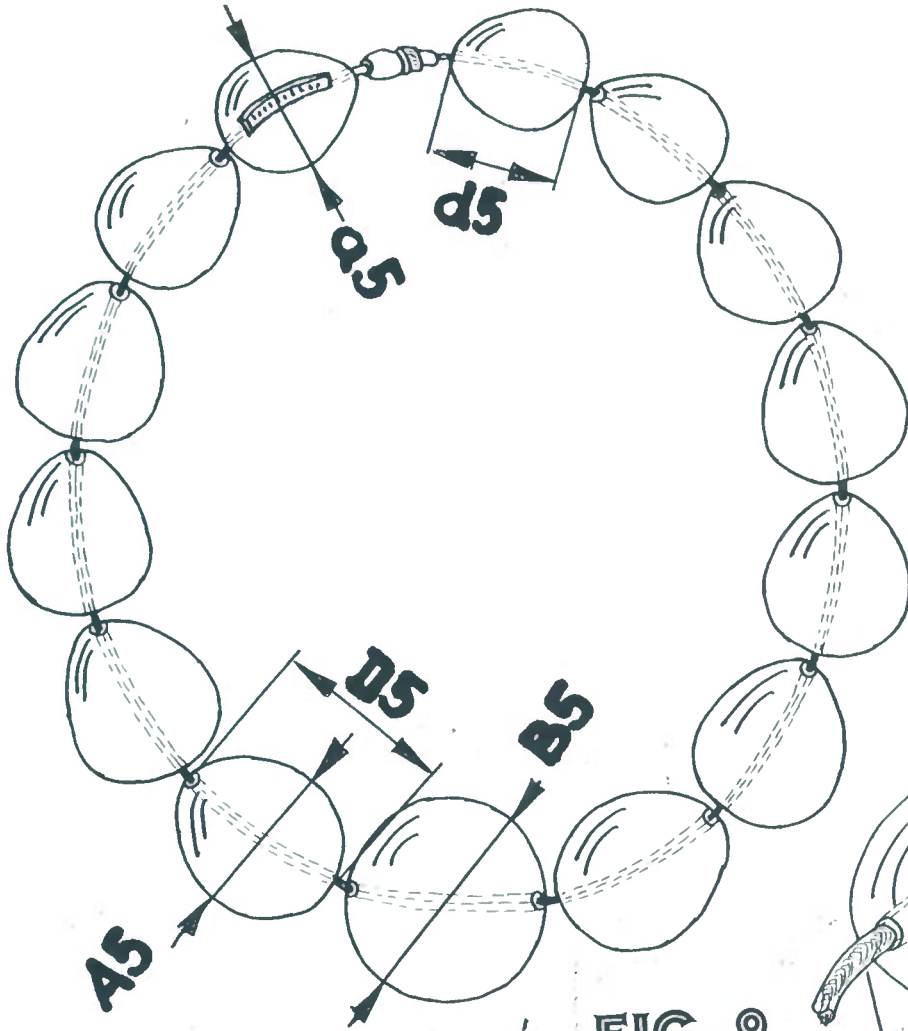

FIG. 9

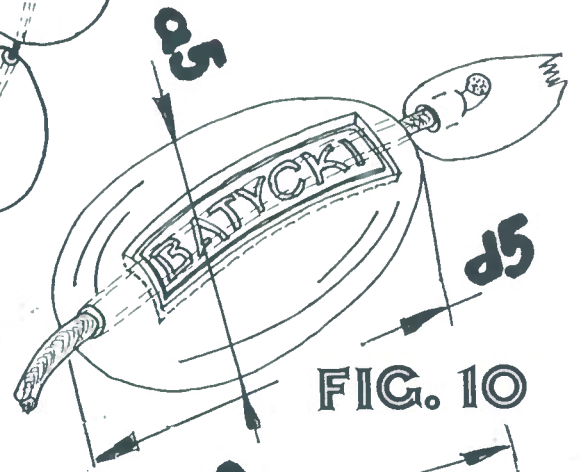

FIG. 10

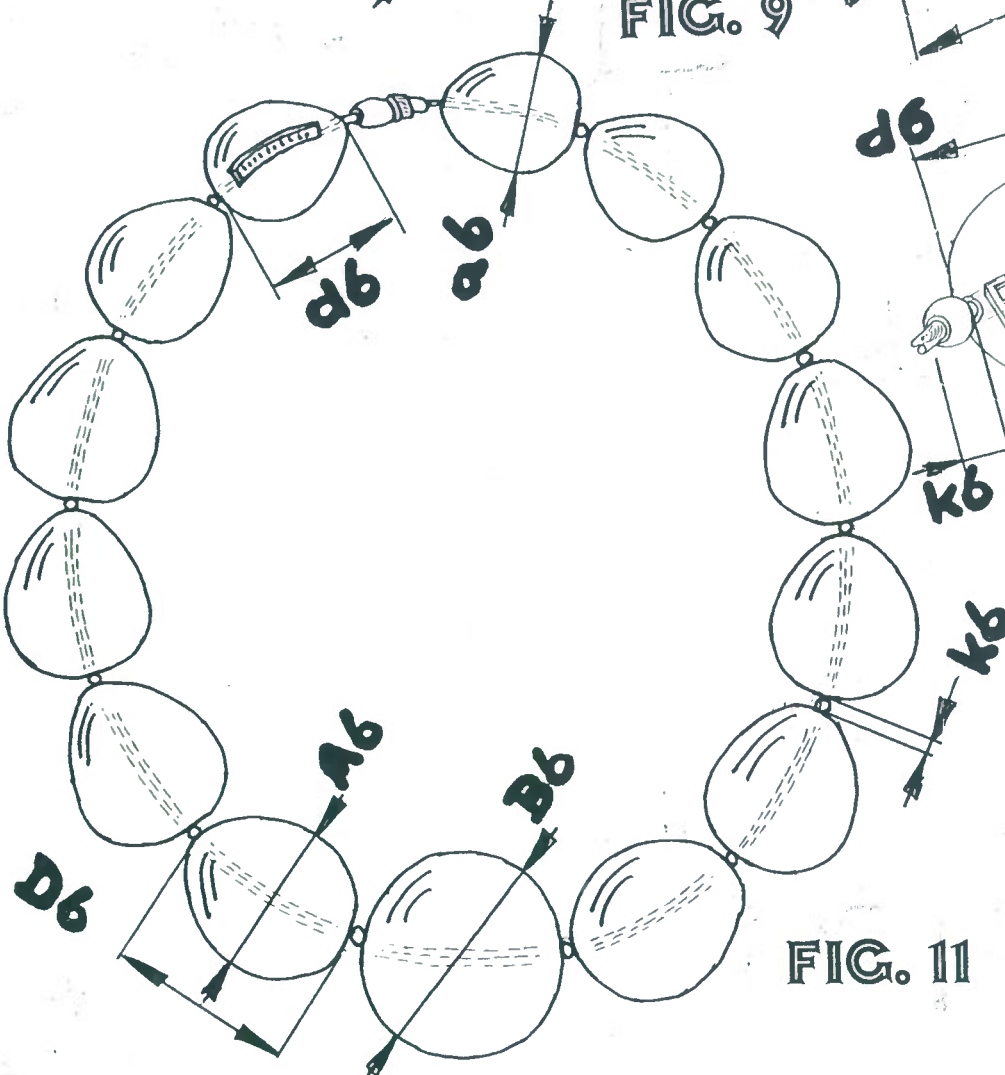

FIG. 11

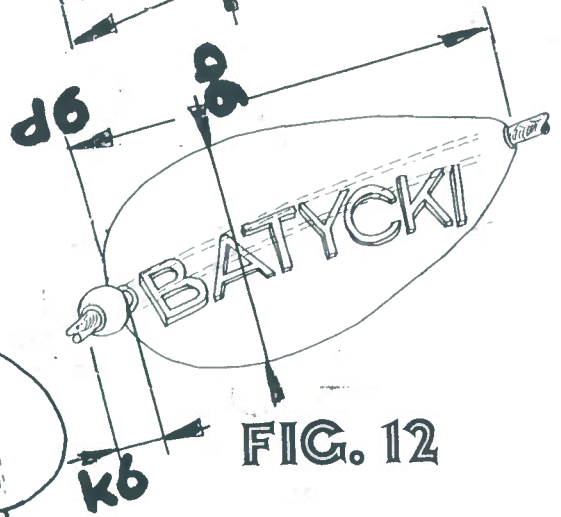

FIG. 12

Bożena Batycka  
Gdynia – Polska  
zastępowana przez  
Rzecznika Patentowego

mgr inż. Andrzej M. Jaeske

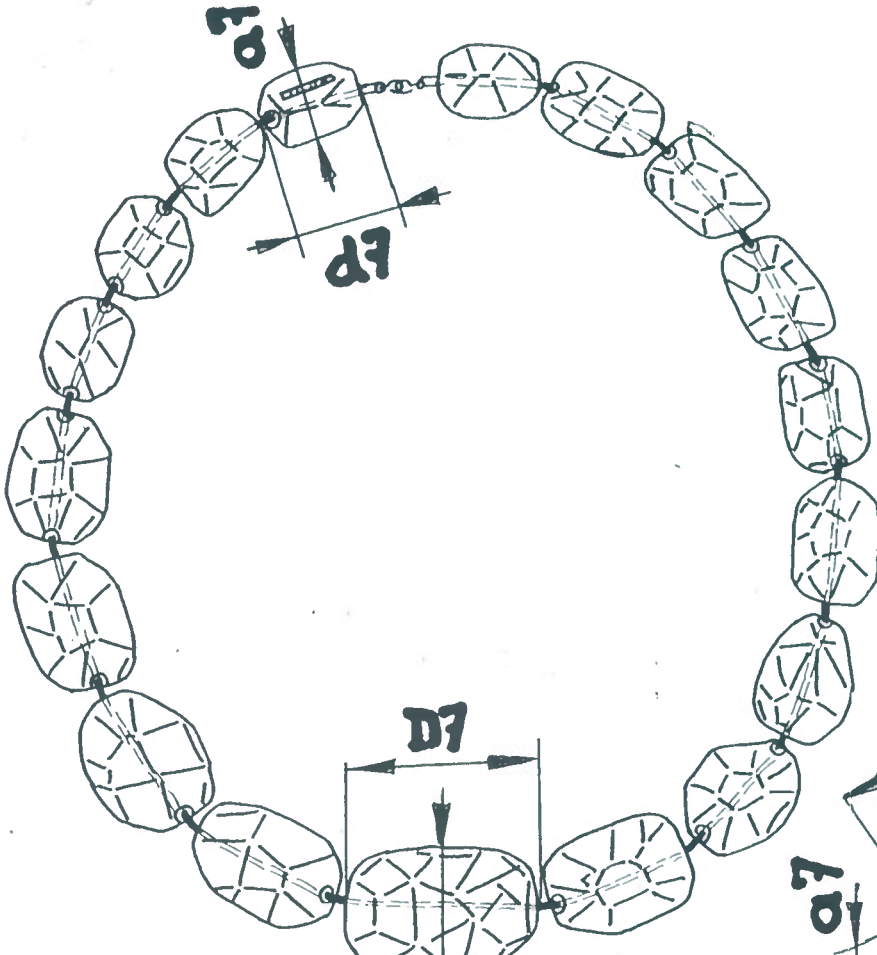

FIG. 13

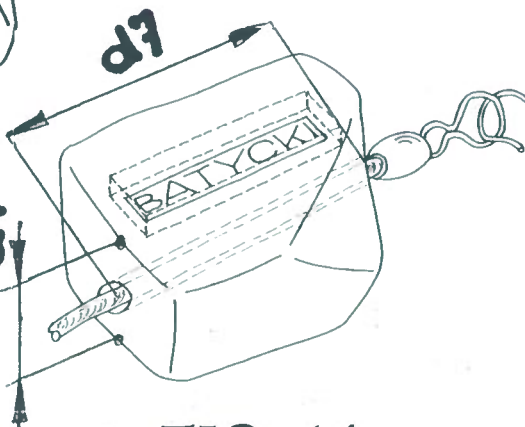

FIG. 14

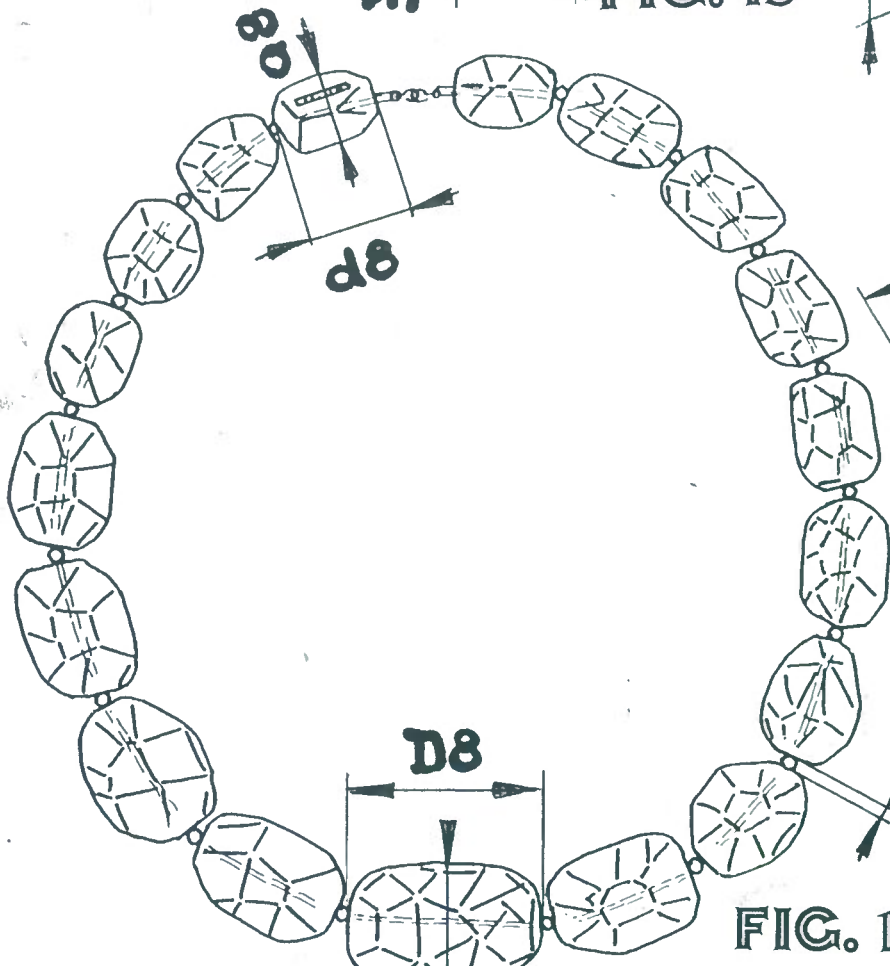

FIG. 15

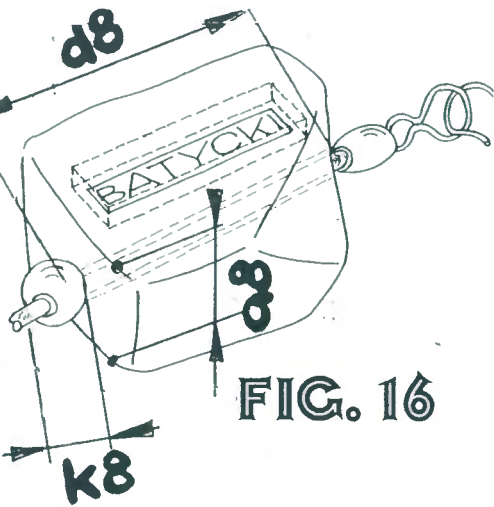

FIG. 16

Bożena Batycka  
Gdynia – Polska  
zastępowana przez  
Rzecznika Patentowego

mgr inż. Andrzej M. Jaeszke

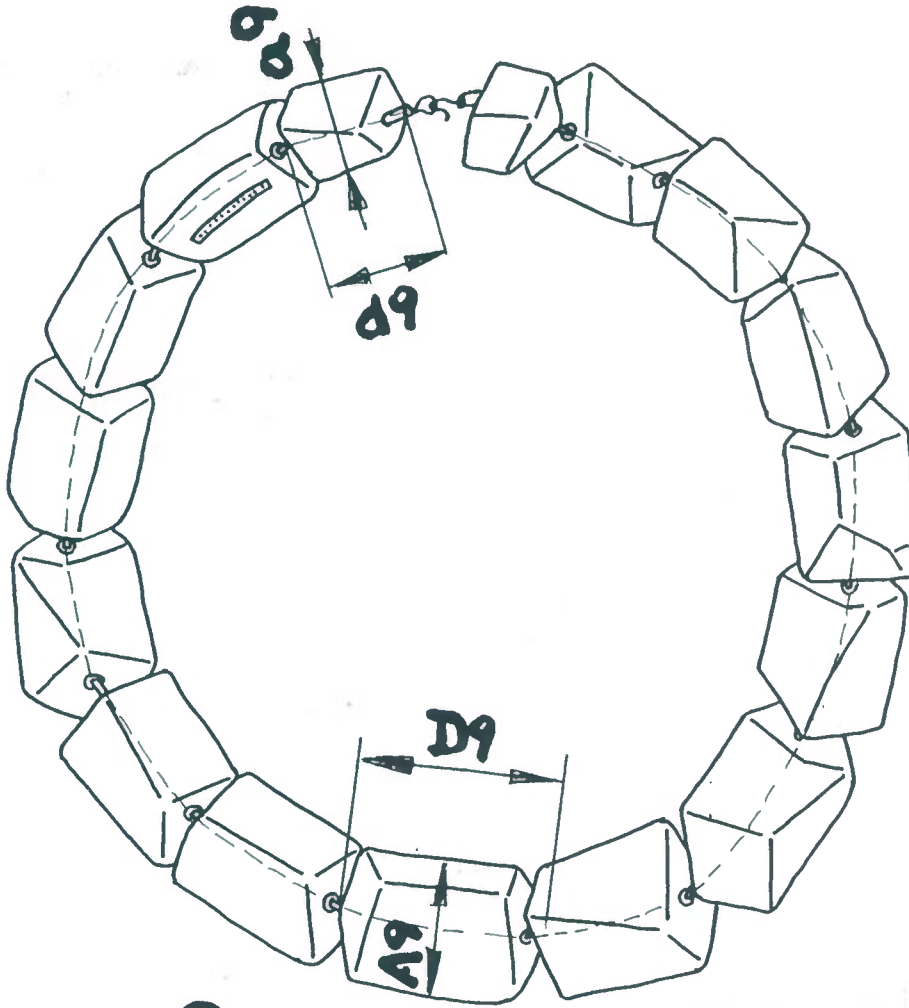

FIG. 17

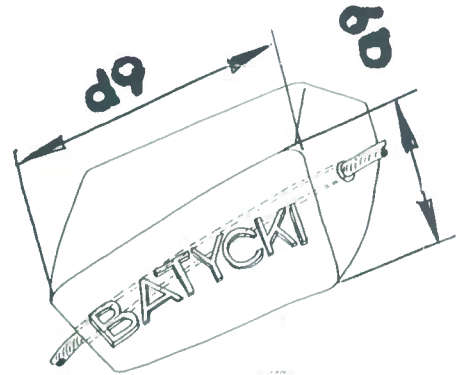

FIG. 18

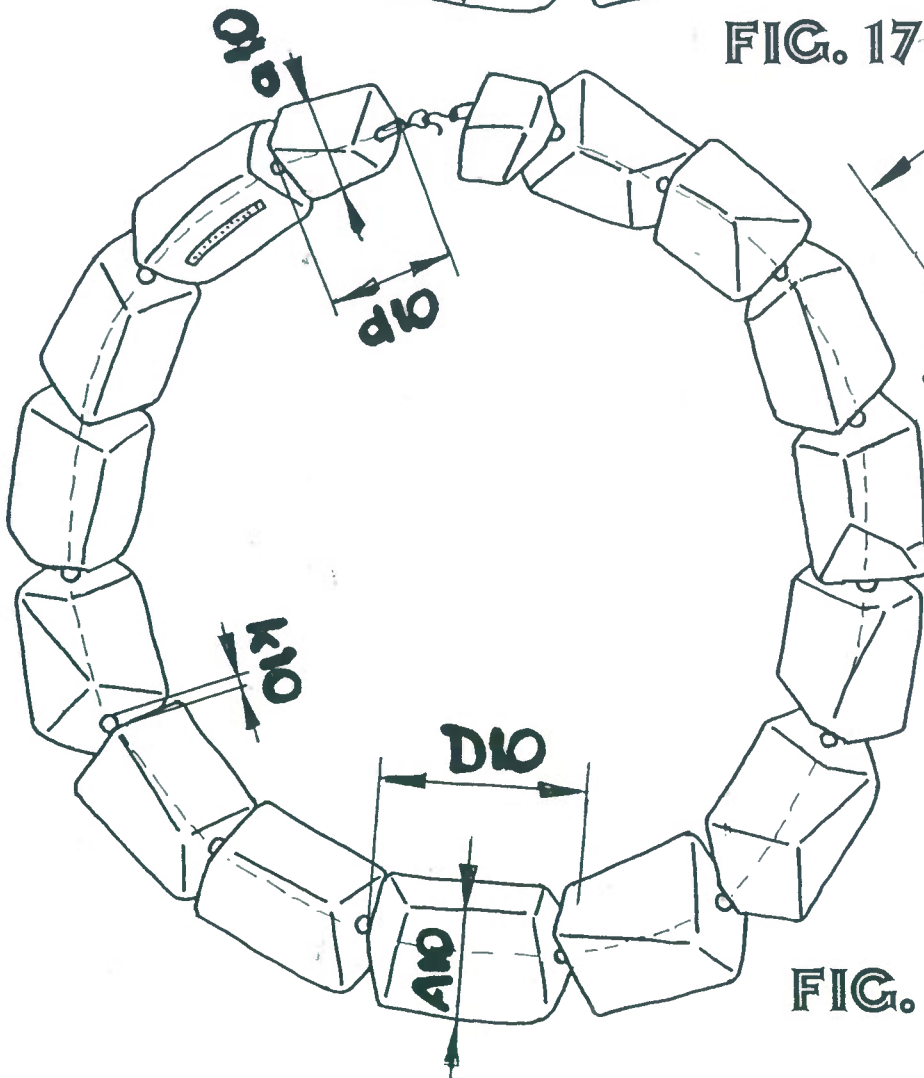

FIG. 19

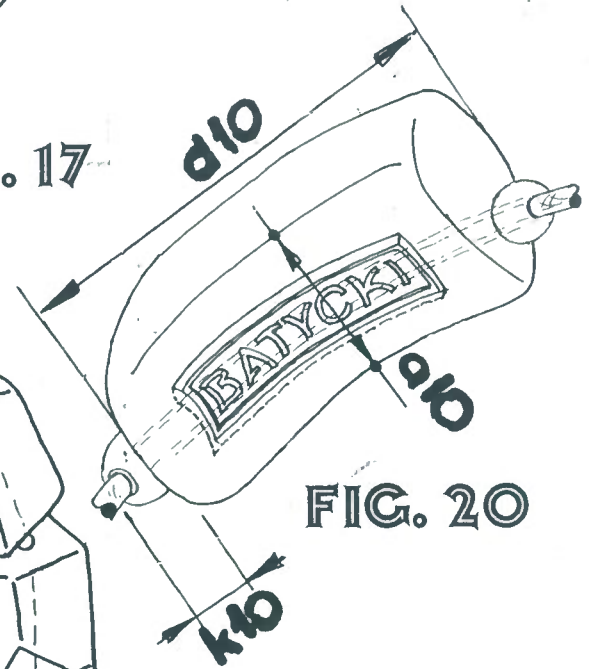

FIG. 20

Bożena Bątycka  
Gdynia - Polska  
zastępowana przez  
Rzecznika Patentowego

mgr inż. Andrzej M. Jaeszke