



MINISTERO DELLO SVILUPPO ECONOMICO
DIREZIONE GENERALE PER LA TUTELA DELLA PROPRIETA' INDUSTRIALE
UFFICIO ITALIANO BREVETTI E MARCHI

UIBM

DOMANDA NUMERO	102007901572080
Data Deposito	09/11/2007
Data Pubblicazione	09/02/2008

Titolo

RIUNIONE DEI BRACCI DELLA LEVA A CROCE A RADDOPPIO DEL TIRANTE.

DESCRIZIONE

MC 2007 A 000 221

dell'Invenzione INDUSTRIALE dal titolo " RIUNIONE DEI
BRACCI DELLA LEVA A CROCE A RADDOPPIO DEL TIRANTE " di S E R I
RANIERO, inventore unico, di nazionalità italiana, residente in
62038 SERRAVALLE di Chienti, frazione Acquapagana 2, CESI di MACE-
RATA, depositata il 09/11/2004.

TESTO della DESCRIZIONE

La LEGGE della Conservazione dell'energia sembra giusta nei ri-
guardi dei motori tradizionali, come il motore a scoppio, che
utilizza il 25 per cento dell'energia, e lascia contro ambiente
e salute il 75 per cento. NON sembra valere per il nostro MOTORE
fatto con molla stirata eccentrica stesa tra il cilindro a tenu-
ta stagna in olio, e il palo della leva a croce, coi due bracci
che si ricongiungono e assommano sul gancio di anello centrale.
In particolare abbiamo nel DISEGNO N° 8.447:

- (1) cilindro a tenuta stagna fino all'anello centrale;
- (2) anello, di disco, o anello di raggi di ruota, o anelli, con o sen-
za cuscinetti a sfera immersi nell'olio raffreddante;
- (3) tirante come molla stirata una tantum in tensione ai lati;
- (4) palo della leva a croce coi due bracci, e tubo per equilibrio;
- (5) corda dall'altro braccio, ripiegato a trazione di anello cent;
- (6) livello dell'olio riscaldato dall'attrito rotante (irrilevante)
- (7) evaporazione (eventuale) dell'olio s e riscaldato da attrito;
- (8) recupero dell'olio a gocce dal coperchio della vasca.
- (9) Fori protetti per cinghia all'esterno; (10) raggi di colleg.to.

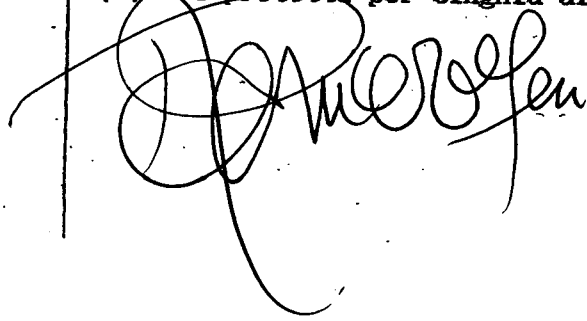

CAMERA DI COMMERCIO
Industria-Artigianato-Agricoltura
Macerata
Ufficio BREMETTI e MARCHI
(Il Funzionario)

8.443) Unito ai precedenti dal n.7.000 e ai seguenti fino al n° 8.447 incluso anche quanto ad ogni integrazione, sia in toto che in parte questo cilindro in olio con altro interno per appoggio di fulcro mobile di leva a traverso e di leva a croce con il tirante come molla stirata in tensione tra il palo e il braccio della leva mobile e i due bracci della leva a croce in reciproco freno con corda dal braccio esterno a quello interno sulla ruota interna (o cilindro minore); e corda sull'altro braccio della leva col fulcro mobile. E raggi di collegamento. Anche in coppia a 180°. Con denti sul cilindro e cinghia su fori protetti sul coperchio per il carico esterno su una o due ruote.

8.444) Unito a sopra questo con tirante sui pali delle due leve a croce e corda dal braccio di una al gancio del cilindro interno. Con o senza staffa a C; e raggi di collegamento.

8.445) Unito agli altri questo autorotante sia cilindro in olio che ruota a secco con due leve angolate dentro, fulcrate sul cilindro e con appoggio su anello centrale; corda e gancio.

8.446) Unito agli altri questo autorotante azionato da leva fulcrata su anello centrale coi due bracci frenati da corda; raggi di collegamento; tirante dal cilindro all'altro braccio;

8.447) Come s. questo cilindro in olio o ruota a secco con dentro tirante (molla stirata una tantum o altro in tensione) dal cilindro al braccio della leva a croce con o s. tubo scorrevole; e corda dall'altro braccio al primo sul raggio dell'anello centr.

E COPPIA A 180°.

[Handwritten signature]



CAMERA DI COMMERCIO
Industria-Artigianato-Agricoltura
Macerata
Ufficio BREVETTI e MARCHI
(Il Funzionario)

RIVENDICAZIONI (2)

8.448) Unito ai precedenti dal n. 8.443 in poi incluse ogni (tutte) le reciproche integrazioni (denti, cinghie, fori, perni, tubi, e altro) questo cilindro in olio o ruota a secco, con due bicicli ai lati interni, a 180°, con ganci per oscillazione come piccoli bicicli e ganci, e un tirante dall'anello maggiore di uno (destra nell'ip.) al minore dell'altro, che tira con corda il raggio dell'anello minore del primo, e le reazioni con corde eccentriche sull'altro lato del cilindro, con o senza staffa antiCentrifugazione (ac), con tirante al centro in basso o al lato positivo (ac), denti e cinghia per il carico esterno su una o due ruote; con o senza tubo o radiatore per raffreddamento e recupero dell'olio evaporato da eventuale calore di attrito centrale; perni fissi nella parete o al fondo (tralicci) della vasca..

8.449) Unito ai prec. ti questo cilindro in olio o ruota a secco con due tiranti a 180° tra i due pali delle leve a croce e dal cilindro, con recupero dell'altro braccio sul palo con corde.

8.450) Unito ai prec. ti dal n. 8.443 in poi questo come s. ma con un solo tirante dal cilindro (molla stirata una tantum) al palo di una leva a croce e recupero del braccio esterno tramite altra leva a croce (con o senza tubi scorrevoli, o uno solo) con due corde; spinta tripla su anello centrale, che spinge il cilindro. Con eventuali bicicli ai lati estremi per contatto facile ai poli interni del cilindro. Denti e cinghia per carico esterno.



CAMERA DI COMMERCIO
Industria - Artigianato - Agricoltura
MATERA
Ufficio BREVETTI - MARCHI
(Il Fascicolo)

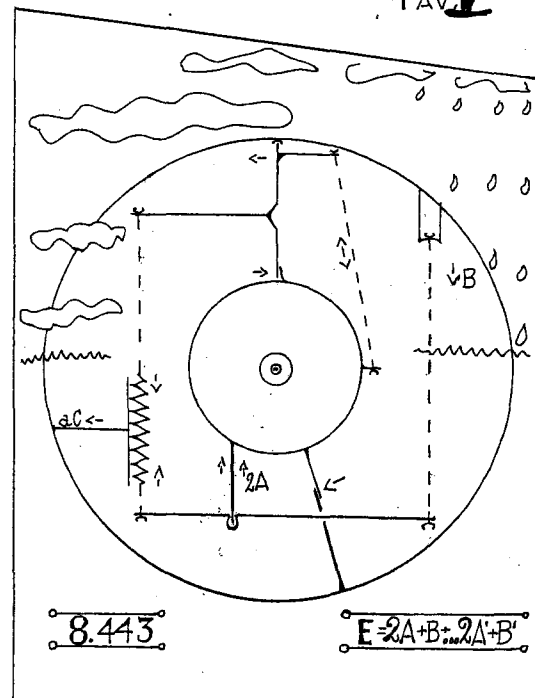
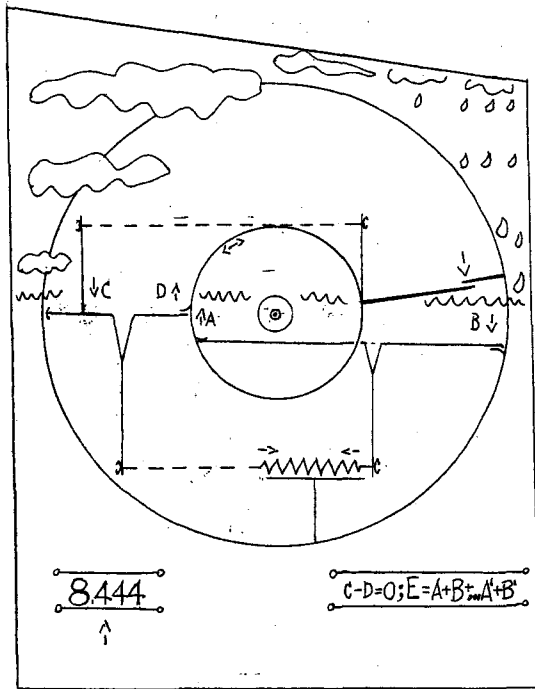

Pomerofei

Pomerofei

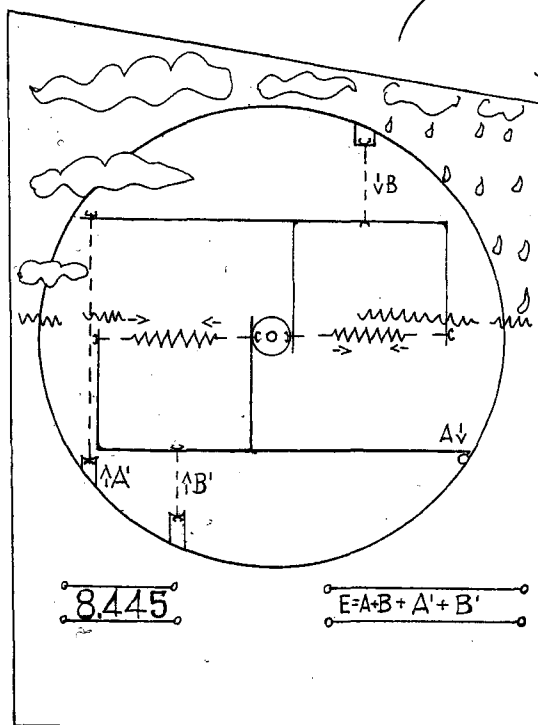

CAMERA DI COMMERCIO
Industria-Artigianato-Agricoltura
Macerata
Ufficio BREVETTI e MARCHI
(Il Funzionario)

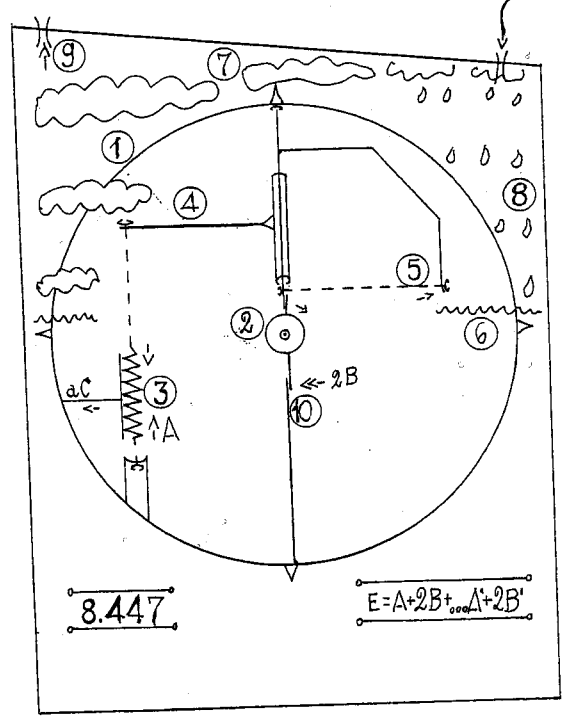
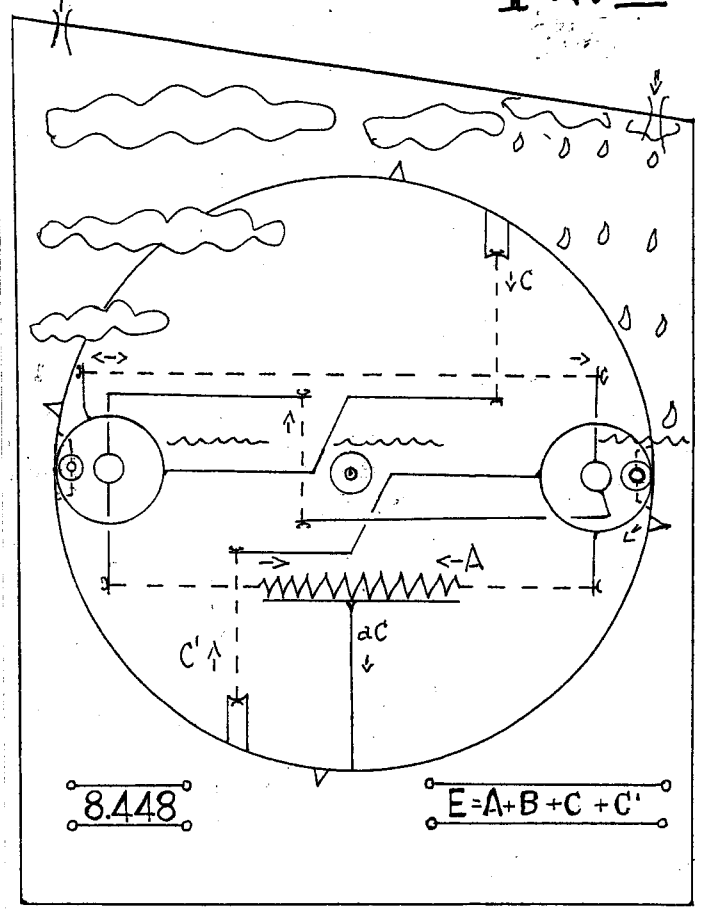
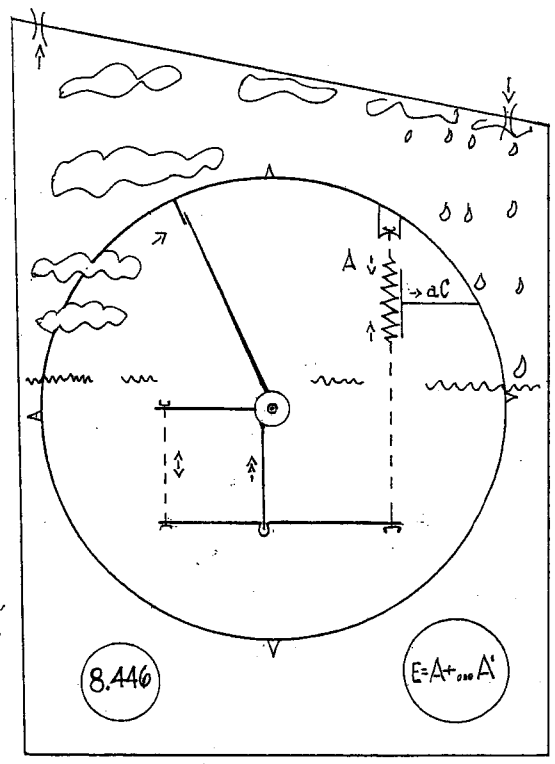

Prof. ...



CAMERA DI COMMERCIO
Industria-Artigianato-Agricoltura
Macerata
Ufficio BREVETTI e MARCHI
(Il Funzionario)

TAV. III.

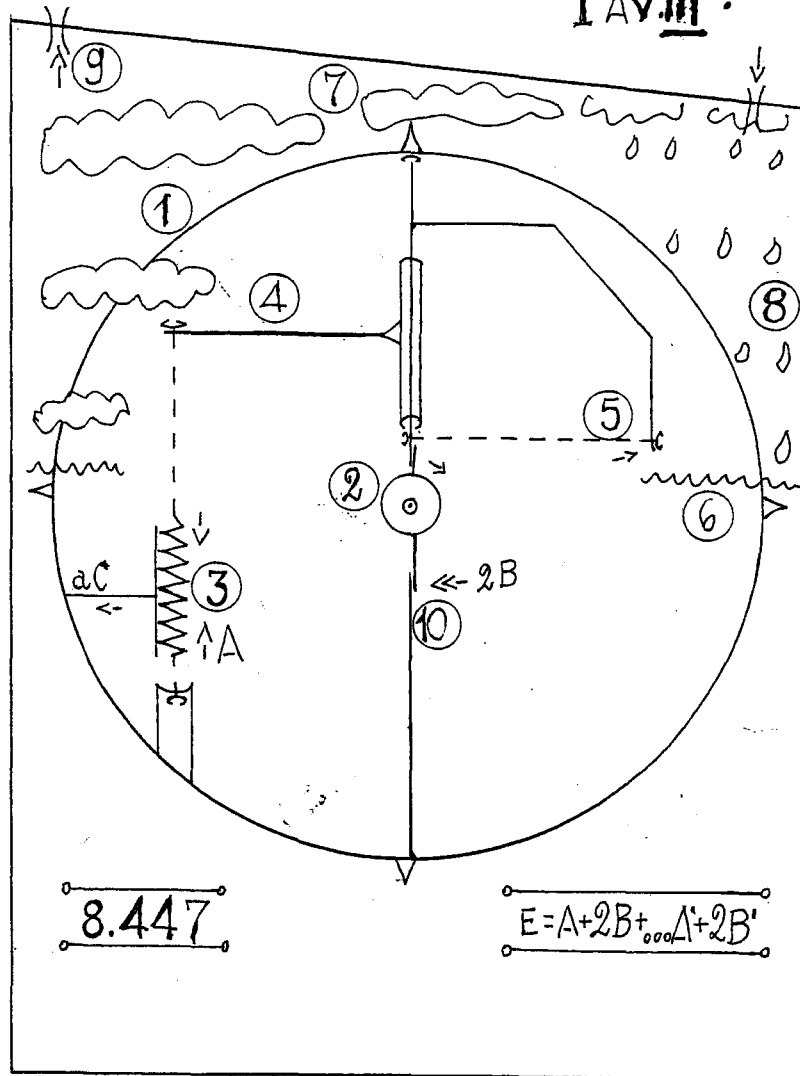

Amorosi
Amorosi

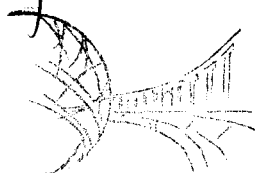

CAMERA DI COMMERCIO
Industria-Artigianato-Agricoltura
Macerata

CAMERA DI COMMERCIO
Industria-Artigianato-Agricoltura
Macerata

Ufficio BREVETTI e MARCHI
(il Funzionario)

MC 2007 A000 221

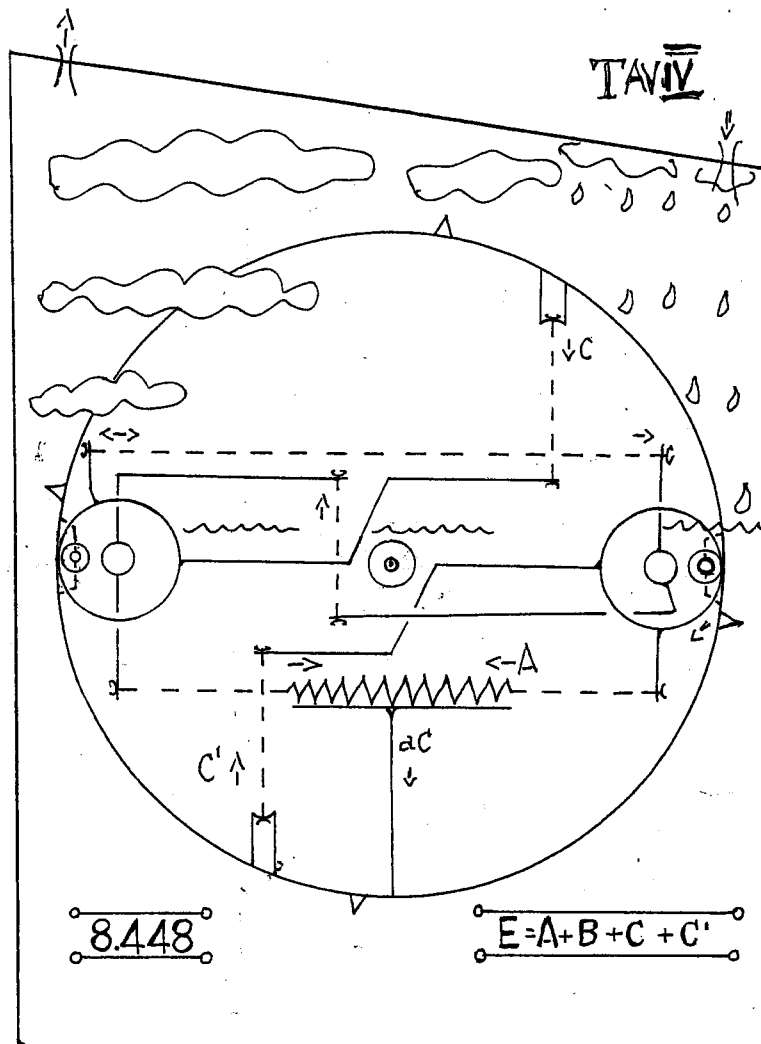

Emergen



CAMERA DI COMMERCIO
Industria-Artigianato-Agricoltura
Macerata

CAMERA DI COMMERCIO
Industria-Artigianato-Agricoltura
Macerata
Ufficio BREVETTI e MARCHI
(Il Funzionario)

MC 2007 A 000 221

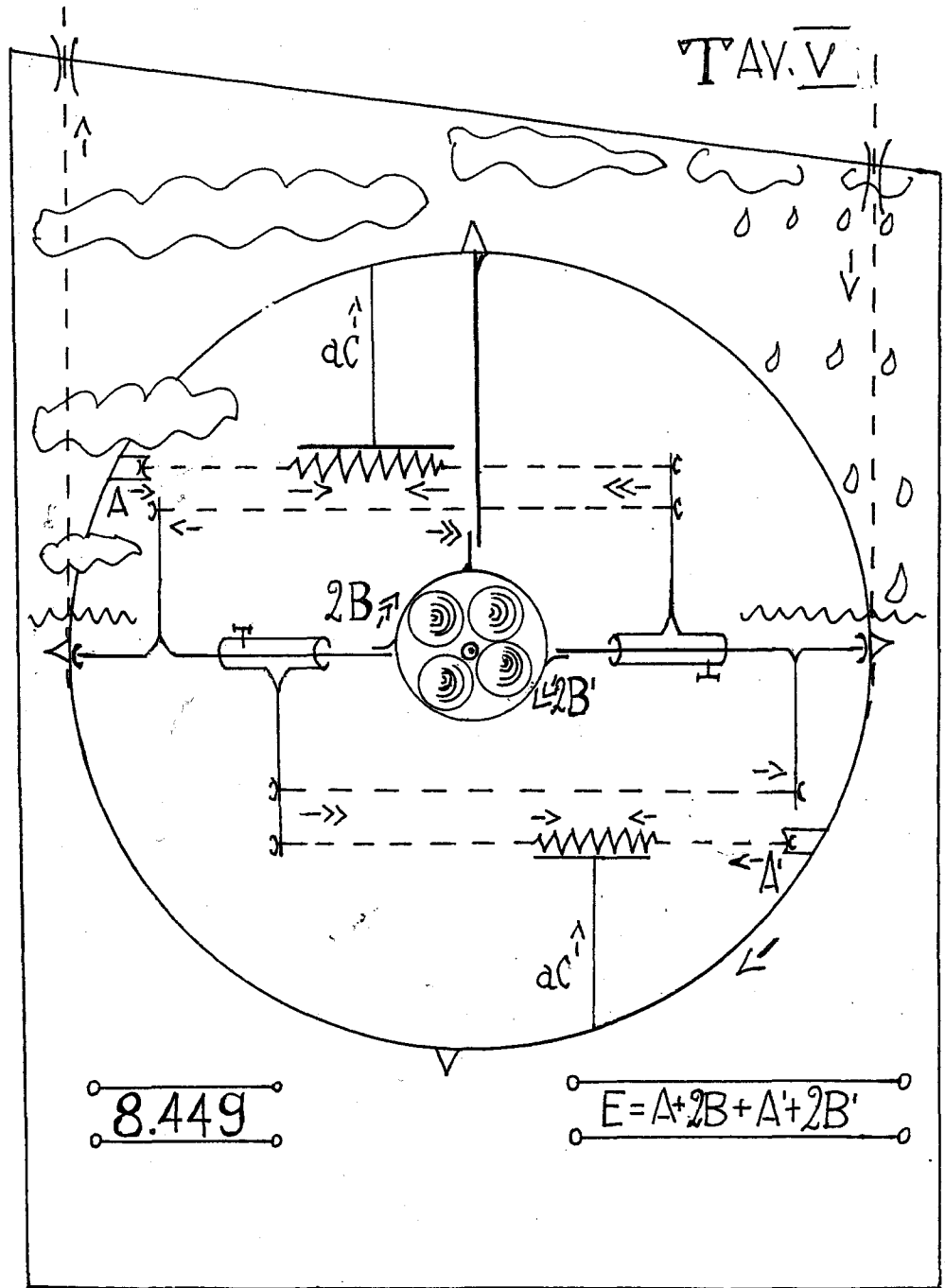

Tommaso



CAMERA DI COMMERCIO
Industria Artigianato Agricoltura
Macerata

CAMERA DI COMMERCIO
Industria-Artigianato Agricoltura
Macerata
Ufficio BREVETTI e MARCHI
(Il Funzionario)

MC 2007 A000 221

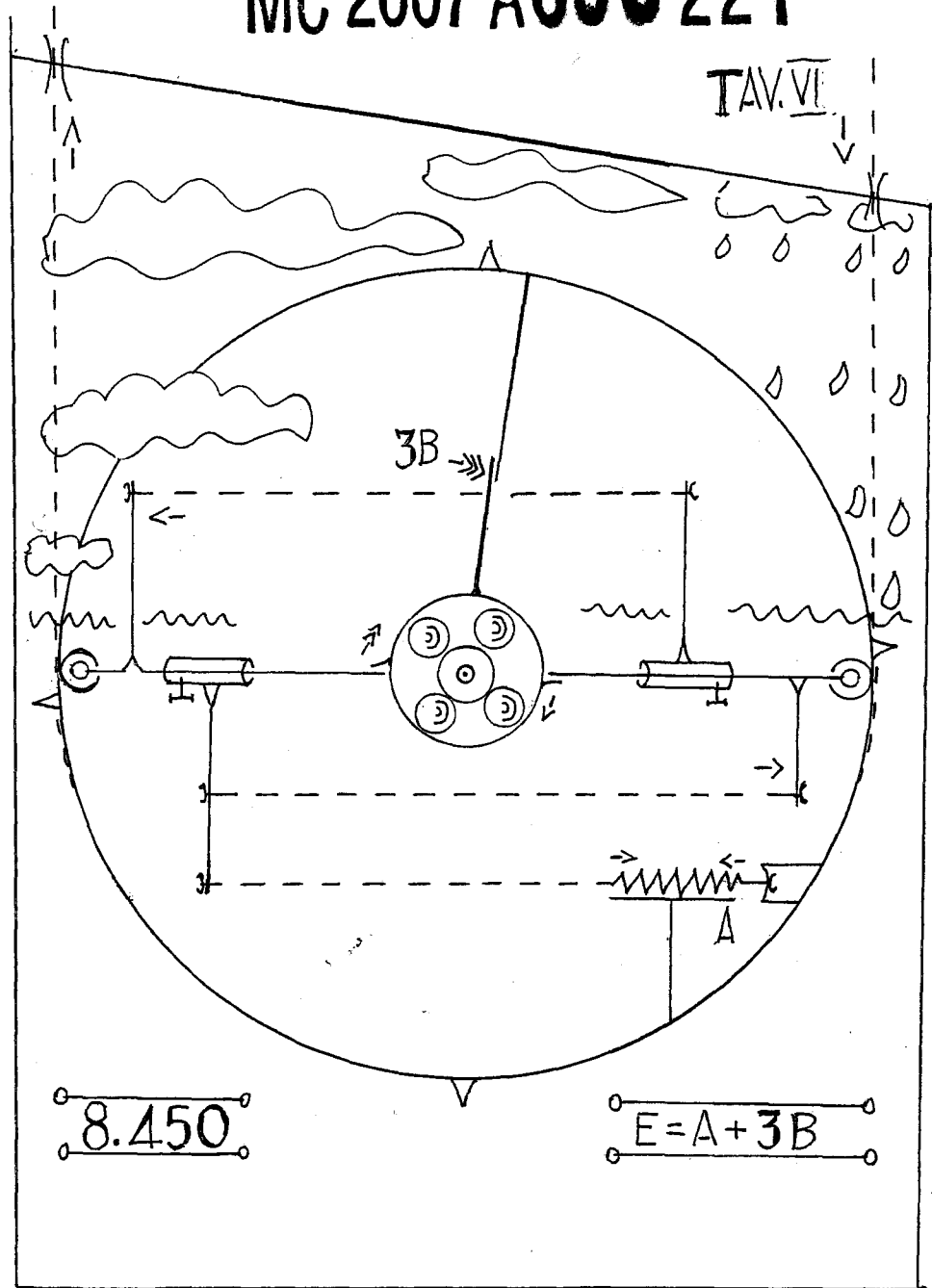

Emilio

CAMERA DI COMMERCIO
Industria Artigianato Agricoltura
Macerata

CAMERA
Industria-Artigianato-Agricoltura
Macerata
Ufficio BREVETTI MARCA
(Il Funzionario)