

D236649



(19)中華民國智慧財產局

(12)設計說明書公告本

(11)證書號數：TW D236649 S

(45)公告日：中華民國 114 (2025) 年 03 月 01 日

(21)申請案號：113302061

(22)申請日：中華民國 113 (2024) 年 05 月 03 日

(51)LOC.(13)Cl.：08-05

(71)申請人：銳泰精密工具股份有限公司(中華民國) (TW)

臺中市太平區中山路一段 162 巷 51-1 號

(72)設計人：游祥鎮(TW)

(74)代理人：蔡侑芸

(56)參考文獻：

TW D158921

TW D169155

JP D1763319

US D0957220

審查人員：趙名捷

圖式數：7 共 8 頁

(54)名稱

套筒

代表圖：

D236649

TW D236649 S

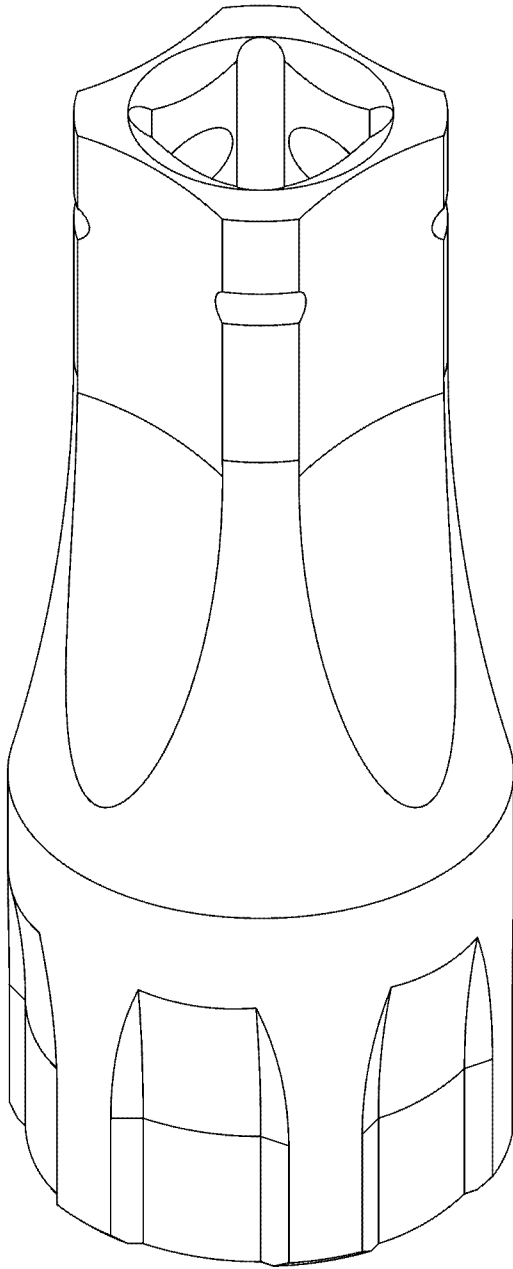

立體圖



D236649

【設計說明書】

【中文設計名稱】 套筒

【物品用途】

【0001】 本設計所應用的物品為套筒。

【設計說明】

【0002】

1. 本設計之設計特點在於物品的整體外形。

【設計圖式】
(指定代表圖)

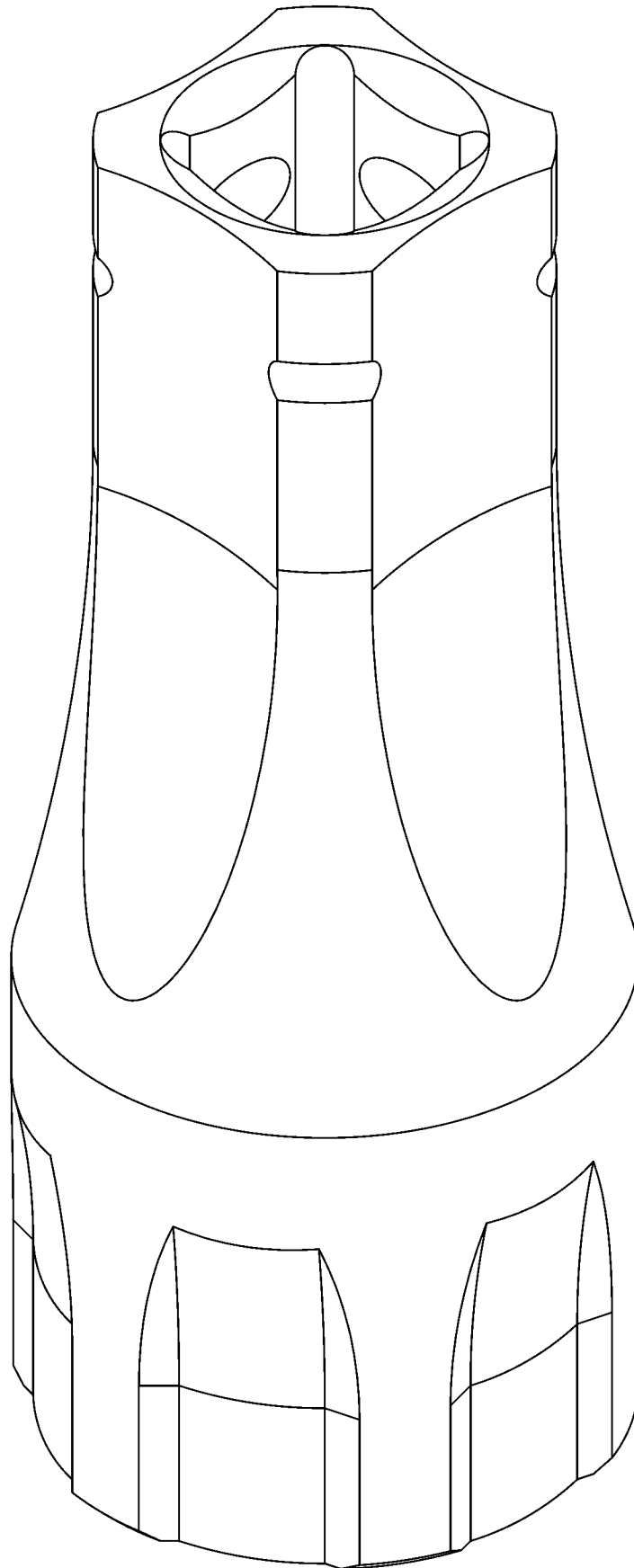

立體圖

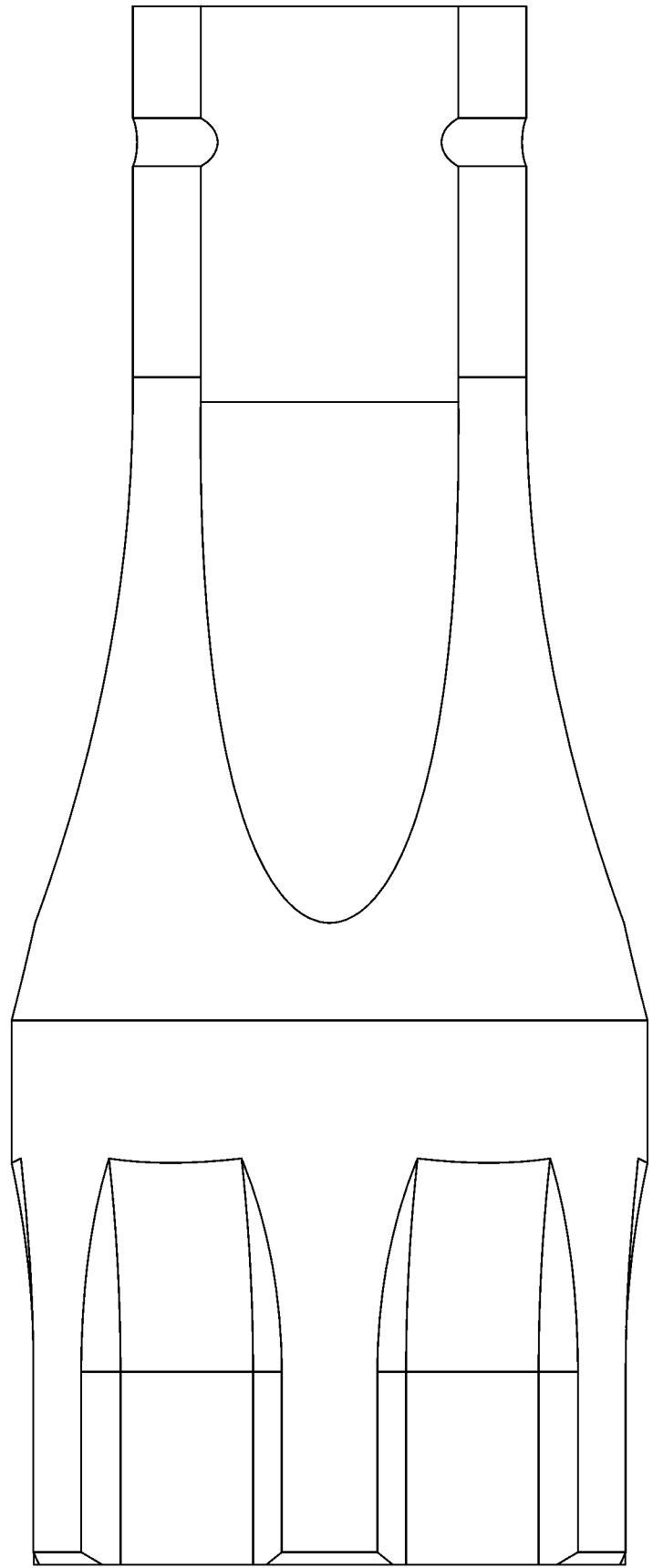

前視圖

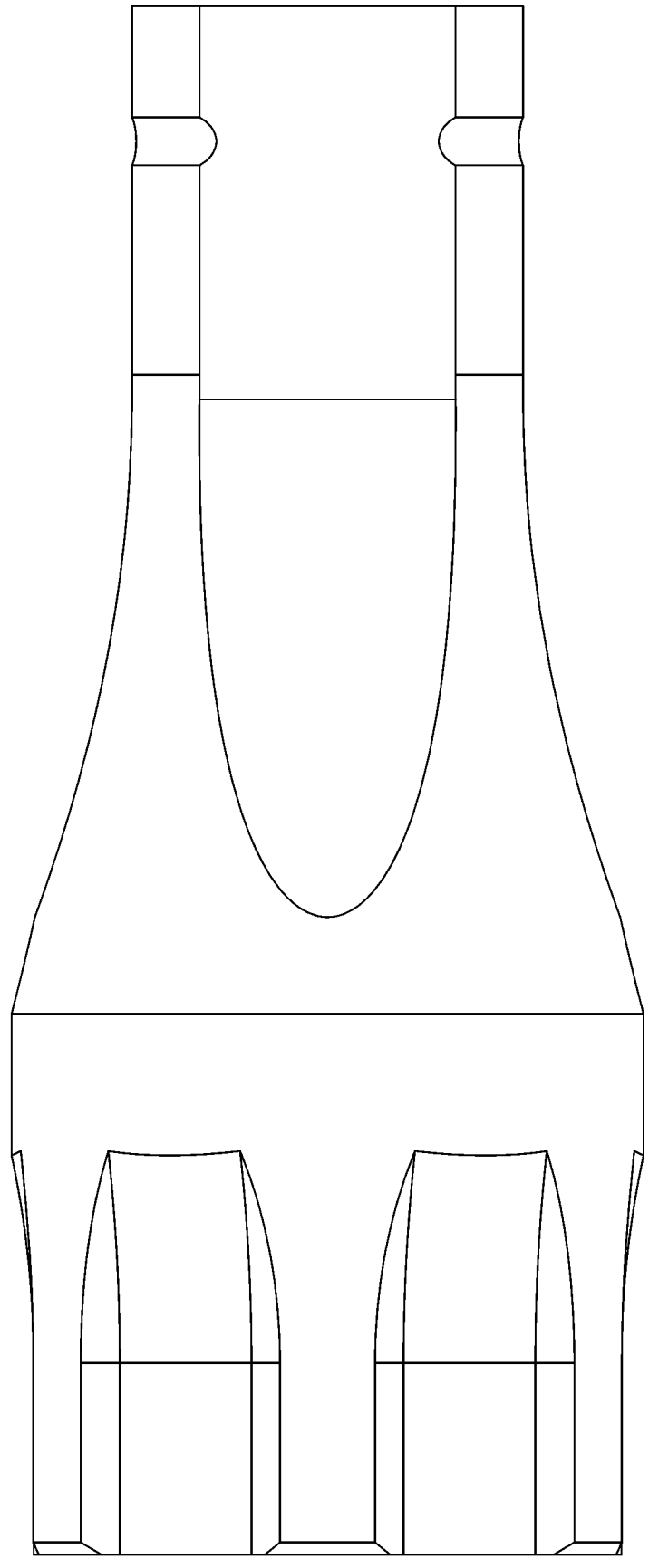

後視圖

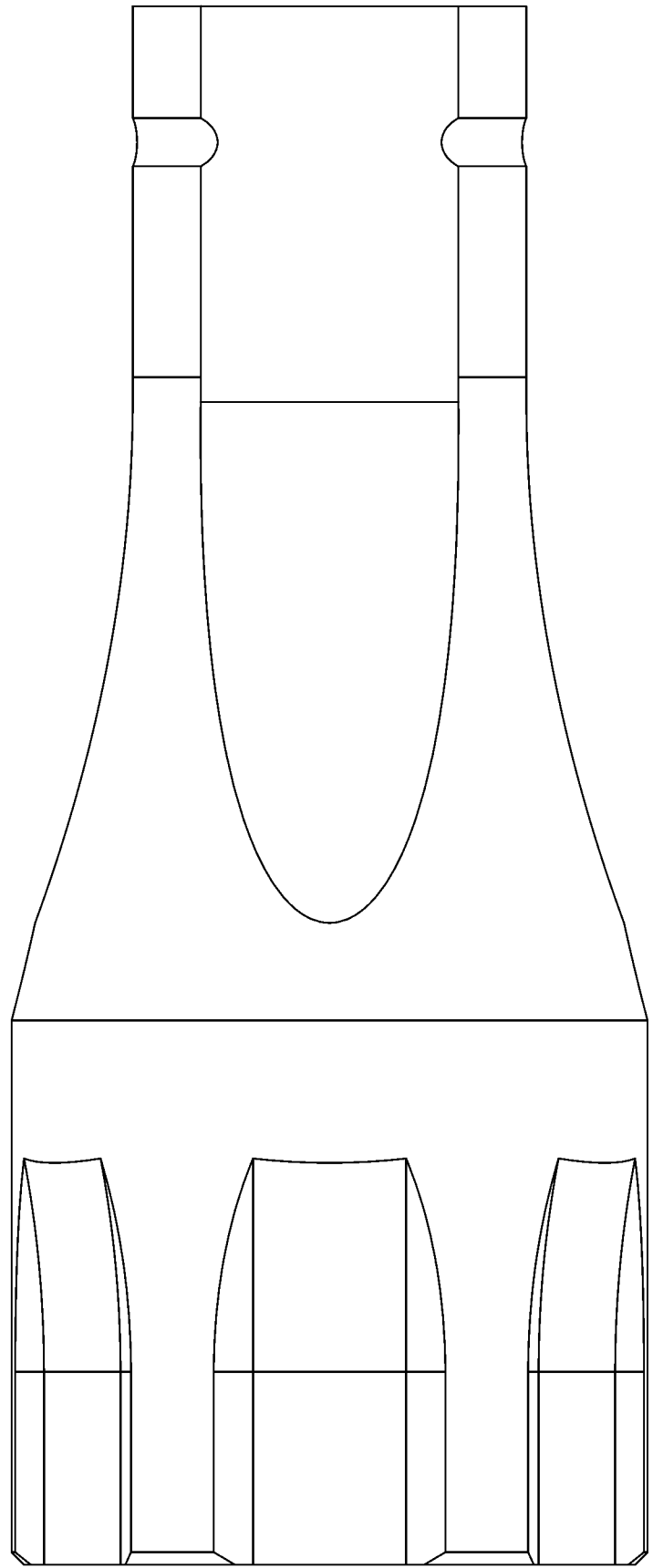

左側視圖

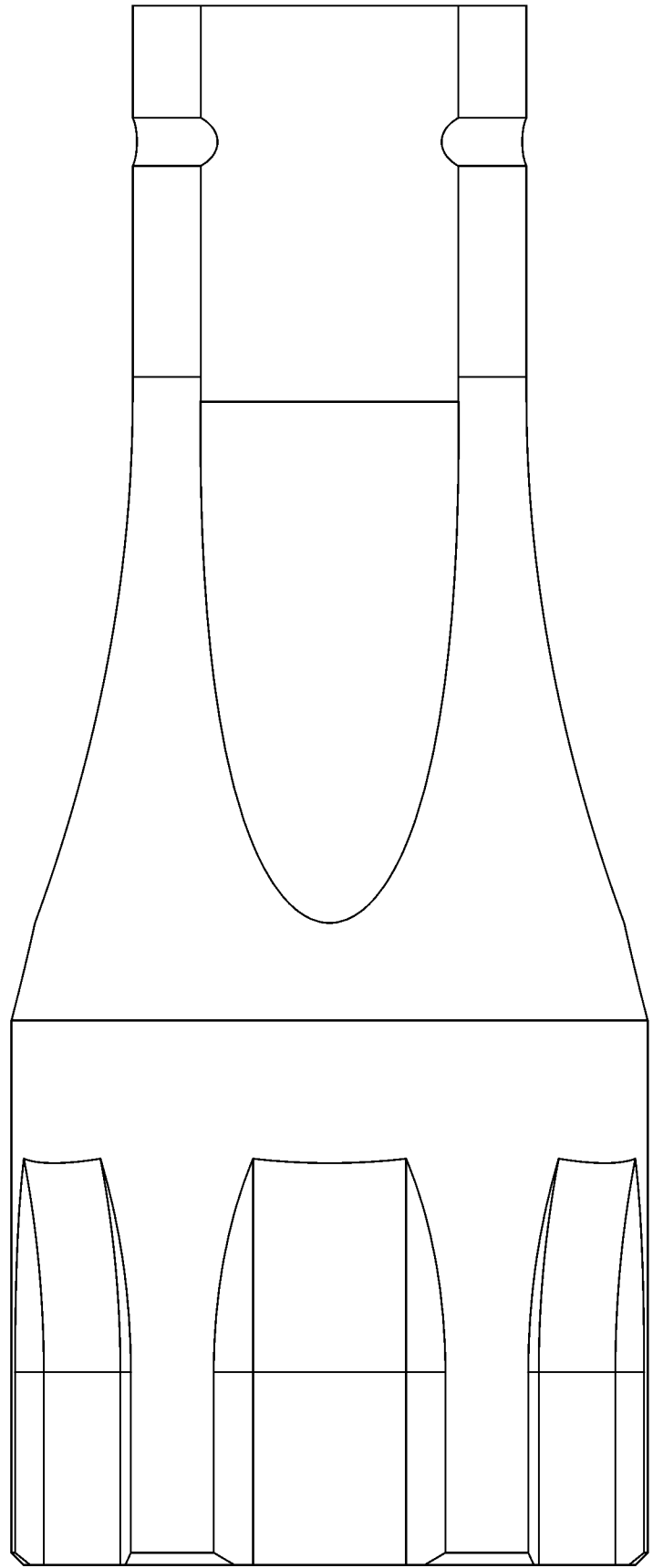

右側視圖

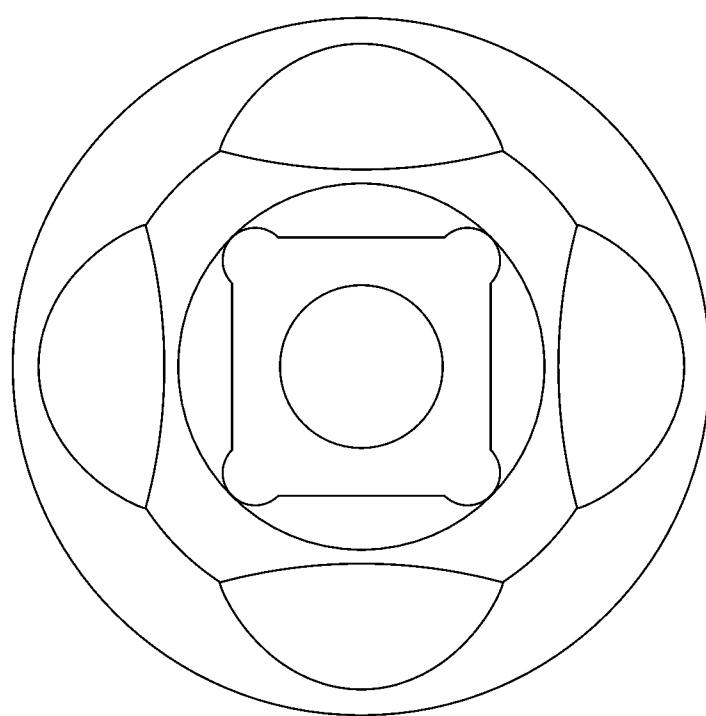

俯視圖

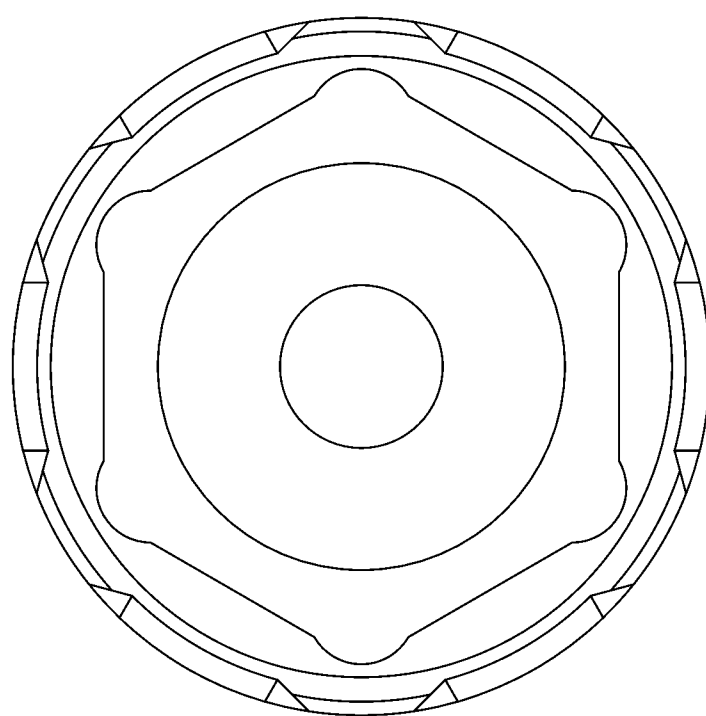

仰視圖