



MINISTERO DELLO SVILUPPO ECONOMICO  
DIREZIONE GENERALE PER LA TUTELA DELLA PROPRIETA' INDUSTRIALE  
UFFICIO ITALIANO BREVETTI E MARCHI

# UIBM

<b>DOMANDA NUMERO</b>	<b>201995900428104</b>
<b>Data Deposito</b>	<b>16/03/1995</b>
<b>Data Pubblicazione</b>	<b>16/09/1996</b>

<b>Sezione</b>	<b>Classe</b>	<b>Sottoclasse</b>	<b>Gruppo</b>	<b>Sottogruppo</b>
F	21	V		

Titolo

**BUSTA PER LUCIDI TRASPARENTI PER PROIETTORI**

Titolo: Busta per Lucidi Trasparenti per Proiettori

Titolare: MINNESOTA MINING AND MANUFACTURING COMPANY

### DESCRIZIONE

#### CAMPO DELL'INVENZIONE

La presente invenzione si riferisce ad una busta per lucidi trasparenti per proiettori, tale busta comprendente due fogli di materiale plastico trasparente, almeno un foglio avente un bordo stampato con inchiostro trasparente od opaco.

16 MAR. 1995

#### STATO DELL'ARTE

MI 95 U/00 180

E' noto, specialmente nel dare letture e nell'insegnamento, fare uso di lucidi trasparenti che vengono presentati ad osservatori su uno schermo per mezzo di un proiettore. Per realizzare una presentazione professionale di questi lucidi trasparenti, sono stati sviluppati vari tipi di buste per la conservazione e la presentazione dei lucidi trasparenti. In un tipo di busta, vedi per esempio US 3.875.693, il lucido trasparente viene messo in una telaio di cartone, carta o materiali simili. Il telaio viene usato per mascherare le differenze di illuminazione formate nella periferia di tale lucido. Il telaio puo' anche essere usato per riportare note ed altri commenti necessari al presentatore. Lo svantaggio di questi lucidi intelaiati e' che sono voluminosi e quindi difficili da immagazzinare e trasportare poiché non corrispondono alle misure standard di raccoglitori, archivi e scaffali, rispettivamente. In piu', e' problematico attaccare i lucidi trasparenti al telaio.

In un altro tipo di busta, descritta in SE 382,266, la busta e' costituita da una tasca di fogli di plastica avente dei buchi perforati lungo un



lato, tale busta di plastica essendo aperta in cima per l'inserimento dei lucidi trasparenti che devono essere presentati. Queste buste sono semplici da maneggiare, immagazzinare e trasportare poiché le dimensioni esterne della tasca sono conformi a quelle di raccoglitori ed archivi standard. Dopo la lettura, la busta può essere sostituita con un'altra. Tuttavia, questa busta è svantaggiosa per il fatto che l'illuminazione periferica non è mascherata; inoltre, anche i contorni dei buchi perforati vengono proiettati sullo schermo. Questa busta, quindi, riproduce sullo schermo un'immagine totale, che in nessun modo soddisfa le caratteristiche richieste per una presentazione professionale di lucidi trasparenti per proiettori.

EP 47,306 descrive una busta per lucidi trasparenti per proiettori comprendente una tasca sostanzialmente rettangolare di fogli di plastica trasparente che è aperta almeno lungo un lato per l'inserimento del lucido trasparente da presentare. Essendo trattata in modo da essere antistatica ed antiadesiva, non attira la polvere, non aderisce ad altre buste e non raccoglie testi dal lucido trasparente.

Per migliorare la presentazione dei lucidi trasparenti con testi neri quando questi vengono proiettati, vengono generalmente usati lucidi trasparenti su cui viene stampato un bordo colorato con un inchiostro trasparente od opaco, come descritto in US 5.371.560. Un lucido trasparente contenente un bordo stampato, colorato o no, è anche utile per dare una proiezione più chiara del contenuto del lucido trasparente se confrontata con lucidi trasparenti non aventi tale bordo. Tali lucidi trasparenti bordati possono essere utilizzati in due diversi modi per ottenere lo stesso risultato. Infatti, il testo che deve essere presentato mediante proiezione può

AP

essere stampato: a) direttamente su un lucido trasparente bordato che viene poi inserito nella busta per lucidi trasparenti, oppure b) su un lucido trasparente non bordato che viene poi inserito nella busta per lucidi trasparenti insieme ad un lucido trasparente bordato. Tuttavia, entrambe le utilizzazioni hanno uno svantaggio: Infatti, nel caso a), quando il testo copiato sul lucido trasparente e' obsoleto, il lucido trasparente bordato non e' piu' utilizzabile. Nel caso b), deve essere sempre usata, per ogni busta, una coppia di lucidi trasparenti, uno bordato ed uno no. Il continuo contatto all'interno della busta fra i due lucidi trasparenti puo' causare un danneggiamento del lucido trasparente bordato, poiche' questo puo' raccogliere parte del testo stampato sul lucido trasparente non bordato. Si ha un notevole spreco di denaro in entrambe le utilizzazioni descritte nei casi a) e b).

Potrebbe essere vantaggioso fornire bordi per lucidi trasparenti per proiettori che non abbiano gli svantaggi di quelli noti nell'arte descritti precedentemente, che siano semplici da maneggiare ed anche di disegni e funzioni affidabili.

#### SOMMARIO DELL'INVENZIONE

La presente invenzione si riferisce ad una busta per lucidi trasparenti per proiettori e simili attrezzature per proiettare, tale busta comprendente una tasca sostanzialmente rettangolare che comprende due fogli di materiale di plastica trasparente avente due lati longitudinali connessi per mezzo di lati piu' corti, che e' aperta almeno lungo un lato per l'inserimento del lucido trasparente da proiettare, almeno un lembo opaco essendo attaccato alla busta in modo pieghevole parallelamente ad uno dei lati longi-

AP

tudinali della tasca, tale lembo avente una distanza dal lato longitudinale tale che in posizione non piegata il lembo copre il lato longitudinale e nella posizione piegata espone tale lato longitudinale, caratterizzata dal fatto che almeno un foglio di plastica trasparente ha un bordo stampato con inchiostro trasparente od opaco.

La busta della presente invenzione e' utile per migliorare la presentazione dei lucidi trasparenti quando questi vengono proiettati, confrontati con la proiezione di lucidi trasparenti inseriti in buste non bordate.

La busta con bordi stampati della presente invenzione puo' essere usata indefinitivamente, per il fatto che tale bordo e' permanentemente stampato sulla busta invece che su ogni lucido trasparente.

#### FIGURE

Figura 1 e' una vista in prospettiva di un proiettore sul cui piano e' piazzata una busta secondo la presente invenzione in posizione non piegata.

Figura 2 e' una vista piana della busta in posizione piegata.

Figura 3 e' una sezione lungo la linea III-III in Figura 2.

Figura 4 e' una vista piana della busta in posizione non piegata.

Figura 5 e' una sezione lungo la linea V-V in Figura 4.

#### DESCRIZIONE DETTAGLIATA DELL' INVENZIONE

Figura 1 mostra un proiettore (1) del tipo usato per propositi educativi e di letture per la proiezione di immagini su uno schermo. Una busta (2) secondo l'invenzione e' piazzata sul piano orizzontale di un proiettore e tale busta racchiude un lucido trasparente (3) da essere presentato. La posizione di tale lucido trasparente (3) in tale busta e' mostrata in Figura 3.

La busta (2) ed il lucido trasparente (3) sono sostanzialmente rettangolari e la busta e' leggermente piu' grande del lucido sia in ampiezza che preferibilmente anche in lunghezza. Nella realizzazione mostrata nelle Figure 1, 2 e 3, la busta (2) comprende una tasca che consiste di due fogli (4,5) di un materiale plastico trasparente, preferibilmente un film in poliestere di circa 1.8 a circa 2 mils (da 0,04572 a 0,0508 millimetri), tali fogli essendo uniti almeno lungo un lato o formati piegando un foglio largo per formare le facce della busta. Preferibilmente, il materiale plastico e' trattato per essere antistatico ed antiadesivo, per non attirare la polvere e per essere tale che il testo sul lucido trasparente (3) non venga raccolto dai fogli (4,5) della tasca. Lungo un lato longitudinale, preferibilmente il lato longitudinale che non unisce i due fogli, la busta puo' essere fornita di buchi perforati (6) per permettere l'immagazzinamento in un raccoglitore, archivio o simili. Preferibilmente, per un migliore inserimento del lucido trasparente nella busta, quest'ultima e' aperta lungo due lati contigui, uno dei quali e' il lato longitudinale provvisto di buchi perforati (6).

Due lembi opachi allungati (7,8), sostanzialmente di forma rettangolare (7,8), sono attaccati in modo pieghevole al lato esterno di un foglio (5) della tasca o busta. I lembi sono fatti con un materiale che accetta testi scritti con strumenti di scrittura convenzionali. Inoltre, i lembi sono connessi al foglio (5) della busta cosicché possono essere prontamente variati dalla posizione non piegata mostrata in Figura 1 alla posizione piegata mostrata in Figure 2 e 3, e viceversa. I lembi (7,8) sono attaccati al foglio (5) con un nastro adesivo flessibile o con una saldatura pieghevole od una scanalatura (9). Naturalmente, i lembi (7,8) possono essere connessi al

foglio (5) in vari altri modi, sempreché si ottenga il cosiddetto effetto cerniera. Nella posizione non piegata, il lembo (7) copre i buchi perforati (6) cosicché questi non vengono proiettati sullo schermo per la presentazione.

Nella posizione non piegata, la busta ha una superficie maggiore del piano del proiettore cosicché il piano viene interamente coperto dalla busta allargata.

Su un foglio (4) della tasca, preferibilmente sul foglio diverso da quello su cui i lembi (7,8) sono attaccati, e' stampato un bordo (10) con un inchiostro trasparente od opaco. Preferibilmente, il bordo e' colorato per migliorare la presentazione dei lucidi trasparenti con testi neri, quando questi vengono proiettati. Il bordo stampato (10) puo' essere di vari disegni, forme e colori. Per esempio, puo' essere un semplice bordo, o puo' riprodurre un marchio, il nome di una ditta, un particolare disegno avente differenti forme e colori (giallo, verde, blu, rosso) e simili. Tale bordo (10) puo' essere personalizzato in vario modo a seconda delle situazioni. Quando i lembi (7,8) sono nella posizione non piegata, vedi Figura 4, il bordo stampato (10) e' completamente visibile.

La forma e le dimensioni di tale bordo stampato (10) sono tali da coprire meno del 20%, preferibilmente meno del 10% del foglio (4), permettendo cosi' al lucido trasparente inserito all'interno della tasca di avere un'area all'interno di tale bordo di almeno l'80%, preferibilmente almeno il 90%, dell'area totale del lucido trasparente, tale area all'interno del bordo stampato essendo disponibile per proiettare il testo stampato sul lucido trasparente.

Il bordo stampato puo' essere stampato con vari processi di

stampa conosciuti nell'arte. Per esempio, puo' essere stampato su un film di plastica, prima di formare la busta, usando un processo di stampa del tipo rotogravure. Altrimenti, puo' essere stampato su un lato della busta, quando questa e' già stata formata, usando un processo di stampa come il processo di schermo silk od un processo di stampa del tipo offset, quest'ultimo essendo preferito per motivi di velocità.

I lembi secondo la realizzazione proposta dell'invenzione possono chiaramente essere posizionati sia sul lato frontale della busta, come mostrato nei disegni, od anche i lembi possono essere posizionati sulla parte posteriore della busta. Inoltre, la forma dei lembi puo' essere modificata entro lo scopo dell'invenzione.

I due lembi (7,8), quando sono nella posizione piegata, possono coprire solo una parte del lucido trasparente contenuto nella busta, come descritto in EP 47.306, o possono sostanzialmente coprire tutta la superficie del lucido trasparente contenuto nella busta, come descritto in EP 627.300, dove "sostanzialmente" in questa invenzione significa che i lembi coprono almeno il 95% della superficie del lucido trasparente.

In altre realizzazioni dell'invenzione, la busta ha solo un lembo che e' attaccato al lato longitudinale che puo' essere fornito con buchi perforati e che e' cosi' largo che nella posizione non piegata la busta copre il piano del proiettore.

Ulteriori realizzazioni della busta sono quelli descritti in EP 47.306.

\* \* \* \* \*

## RIVENDICAZIONI

1. Una busta per lucidi trasparenti per proiettori, tale busta comprendente una tasca sostanzialmente rettangolare che comprende due fogli di materiale di plastica trasparente avente due lati longitudinali connessi per mezzo di lati piu' corti, che e' aperta almeno lungo un lato per l'inserimento del lucido trasparente da proiettare, almeno un lembo opaco essendo attaccato alla busta in modo pieghevole parallelamente ad uno dei lati longitudinali della tasca, tale lembo avente una distanza dal lato longitudinale tale che in posizione non piegata il lembo copre il lato longitudinale e nella posizione piegata espone tale lato longitudinale, caratterizzata dal fatto che almeno un foglio di plastica trasparente ha un bordo stampato con inchiostro trasparente od opaco.
2. Una busta secondo la rivendicazione 1, dove tale bordo e' colorato.
3. Una busta secondo la rivendicazione 1, dove il bordo e' tale da coprire meno del 20% dell'area totale del lucido trasparente.
4. Una busta secondo la rivendicazione 1, dove il bordo e' tale da coprire meno del 10% dell'area totale del lucido trasparente.
5. Una busta secondo la rivendicazione 1, dove tale lato longitudinale di tale tasca adiacente a tale lembo opaco e' fornito di buchi perforati per l'immagazzinamento della busta in un raccoglitore.
6. Una busta secondo la rivendicazione 1, dove la tasca e' aperta lungo due lati contigui, uno dei quali e' il lato longitudinale provvisto di buchi perforati.
7. Una busta secondo la rivendicazione 1, dove la busta ha due



lembi, ognuno dei quali e' fornito lungo uno dei lati longitudinali della tasca.

8. Una busta secondo la rivendicazione 1, dove il lembo e' attaccato al foglio per mezzo di un nastro adesivo flessibile o di una saldatura pieghevole o una scanalatura.

Ferrania, 13 MAR. 1995

MINNESOTA MINING AND MANUFACTURING COMPANY

*Antonio Pitta*

Dr. Antonio Pitta

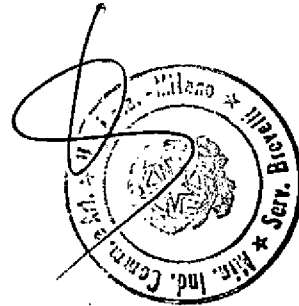

MI 95 U/00 180

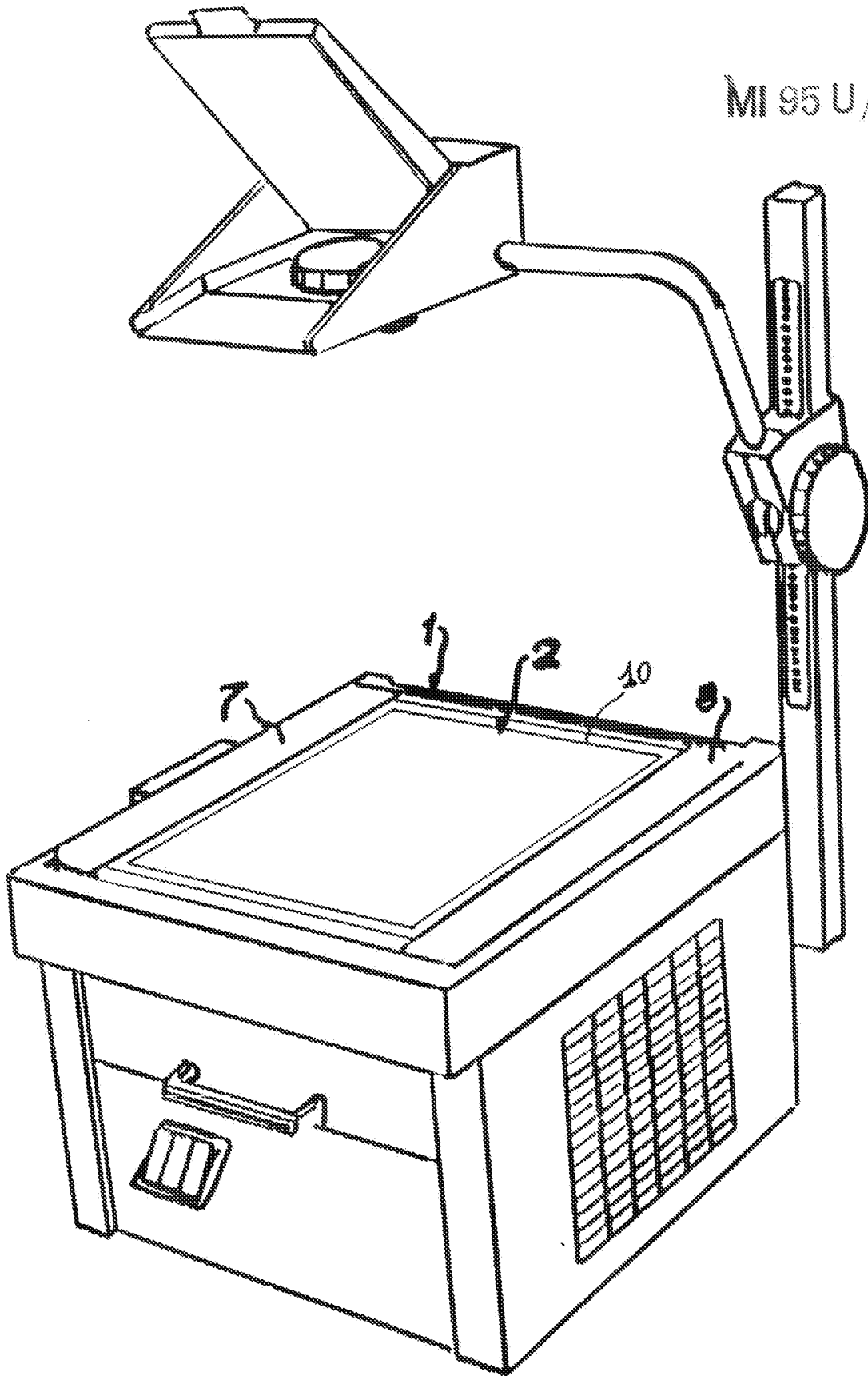

*McLaren & P. H. H.*

FIG. 1

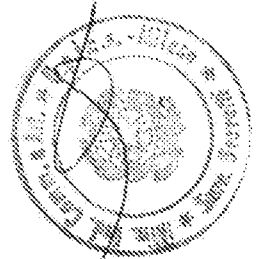

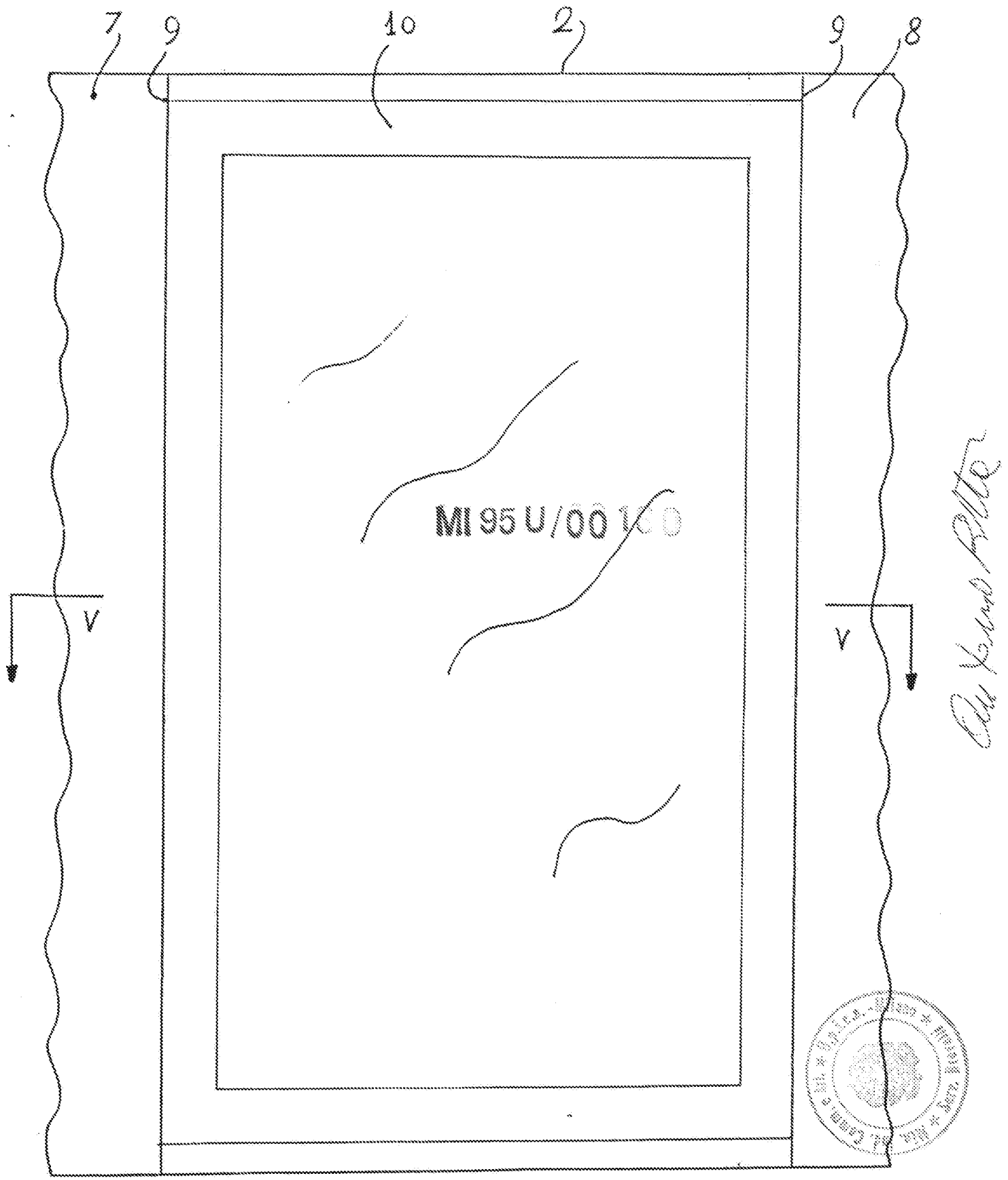

*Old Yarns Filter*

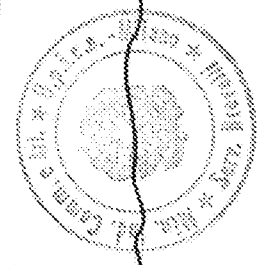

Fig 4

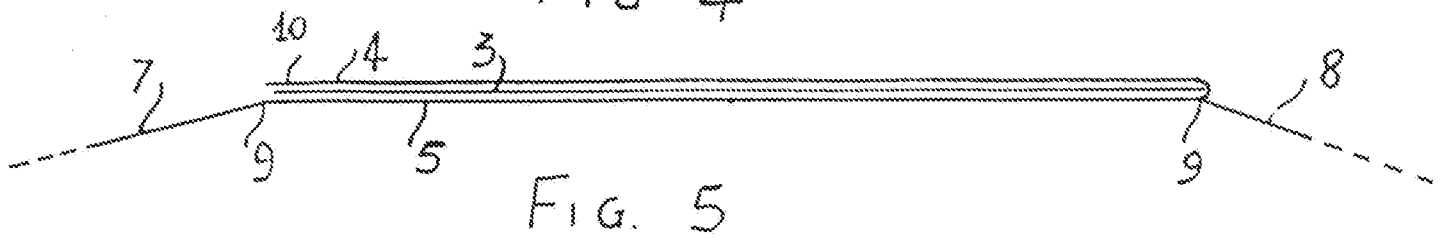

Fig. 5

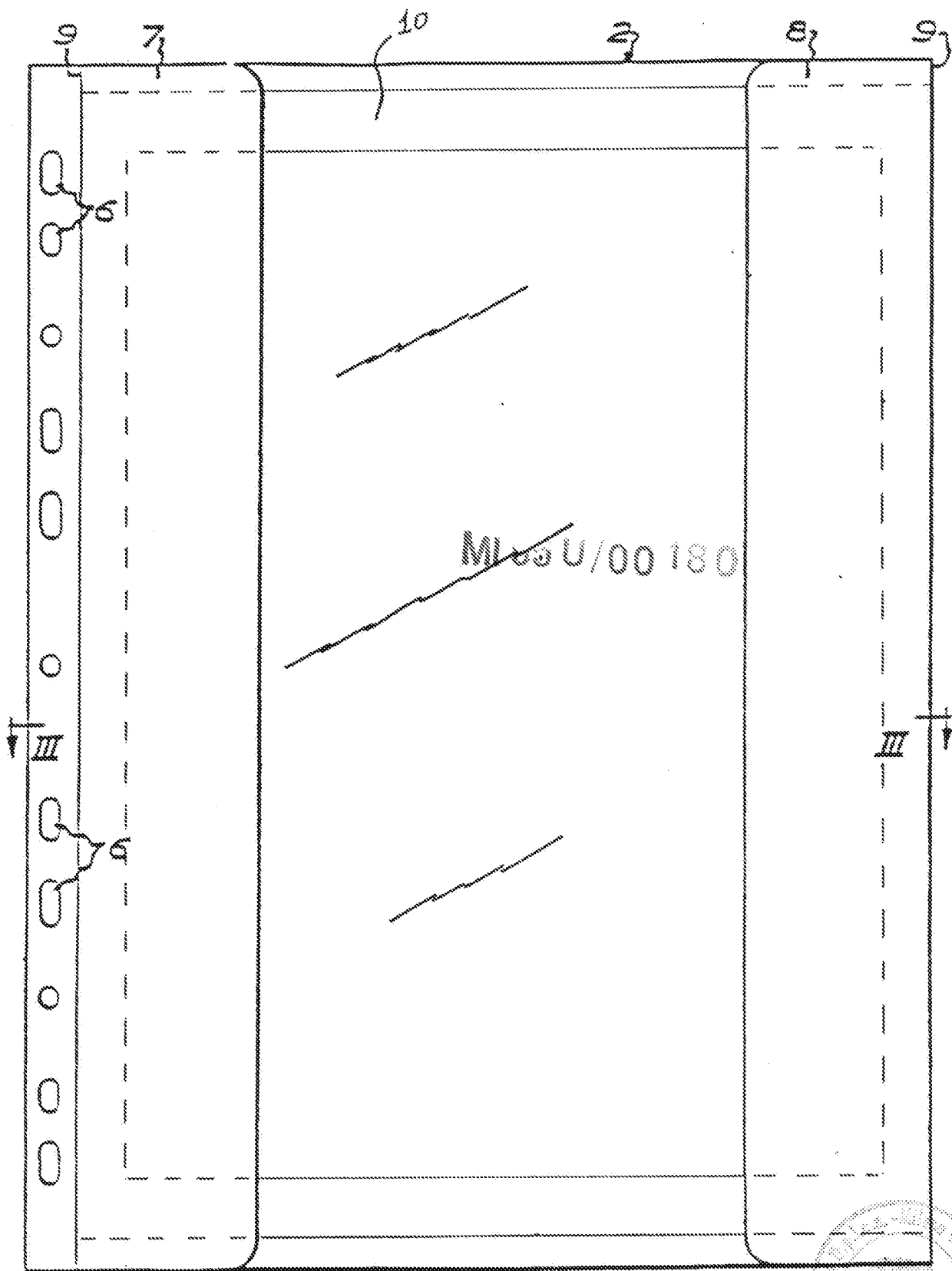

FIG. 2

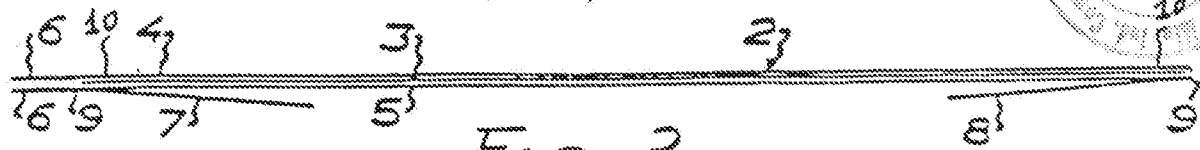

FIG. 3

*Chas. Howard B. M. Co.*

