

D231663



(19) 中華民國智慧財產局

(12) 設計說明書公告本

(11) 證書號數：TW D231663 S

(45) 公告日：中華民國 113 (2024) 年 06 月 11 日

(21) 申請案號：112301657

(22) 申請日：中華民國 112 (2023) 年 04 月 10 日

(51) LOC.(13)Cl.：14-02

(71) 申請人：仁寶電腦工業股份有限公司 (中華民國) COMPAL ELECTRONICS, INC. (TW)
臺北市內湖區瑞光路 581 號及 581 之 1 號

(72) 設計人：盧冠臻 LU, KUAN-CHEN (TW)；方信傑 FANG, HSIN-CHIEH (TW)；吳京達 WU, JING-DA (TW)；葉玉鴻 YEH, WANG-HUNG (TW)；洪曉青 HUNG, HSIAO-CHING (TW)；詹建峰 CHAN, CHIEN-FENG (TW)；鄒明政 TSOU, MING-CHENG (TW)；方良榮 FANG, LIANG-JUNG (TW)

(74) 代理人：葉璟宗；卓俊傑

(56) 參考文獻：

TW D207704

KR 3009301940000

審查人員：呂正和

圖式數：16 共 17 頁

(54) 名稱

筆記型電腦

代表圖：

D231663

TW D231663 S

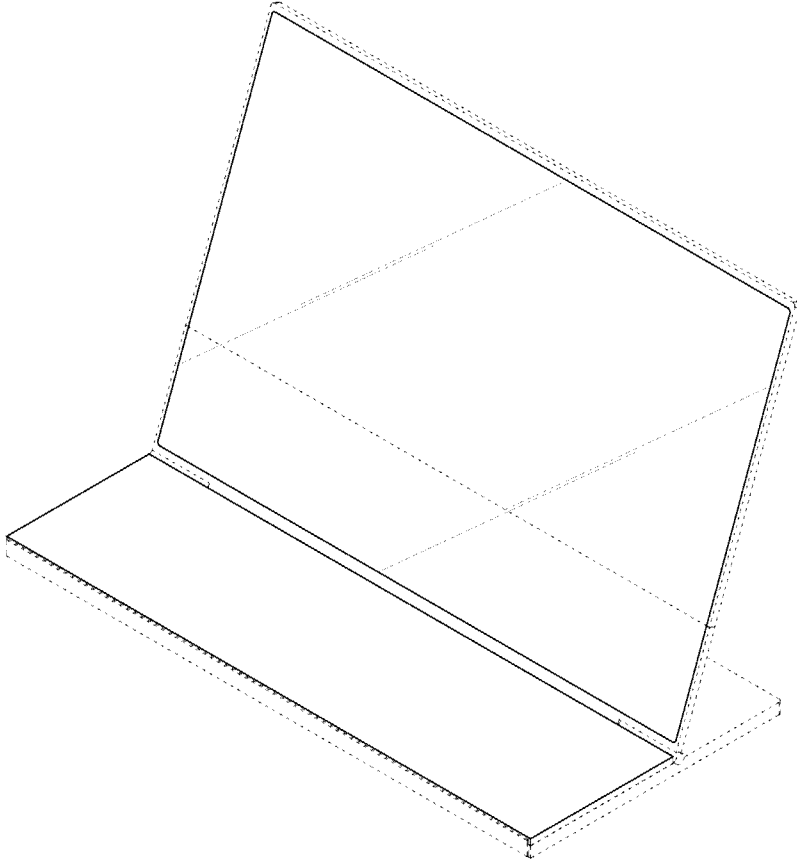

【立體圖(代表圖)】



D231663

【設計說明書】

【中文設計名稱】筆記型電腦

【英文設計名稱】NOTEBOOK COMPUTER

【物品用途】

【0001】 本設計物品是一種筆記型電腦，具有可翻摺的可撓式顯示螢幕以提供平整或經翻摺的顯示畫面、及可翻摺的輸入模組以提供包括顯示面板、鍵盤或觸控板的不同輸入方式。

【設計說明】

【0002】 圖式所揭露之虛線部分，為本案不主張設計之部分。

【0003】 圖式所揭露之斜線表面陰影，表示該區域為可透光。

【0004】 立體圖(代表圖)及其六面視圖示出本設計物品的可撓式顯示螢幕的顯示畫面為平整且可翻摺的輸入模組經摺疊露出顯示面板之外觀。

【0005】 使用狀態各視圖示出本設計物品的可撓式顯示螢幕經翻摺且可翻摺的輸入模組攤平暴露出鍵盤及觸控板之外觀。

【0006】 使用狀態圖 1 示出本設計物品的可撓式顯示螢幕經翻摺且輸入模組暴露出顯示面板之外觀。

【0007】 使用狀態圖 2 示出本設計物品的可撓式顯示螢幕為平整且輸入模組暴露出鍵盤及觸控板之外觀。

【設計圖式】
(指定代表圖)

113-1-22

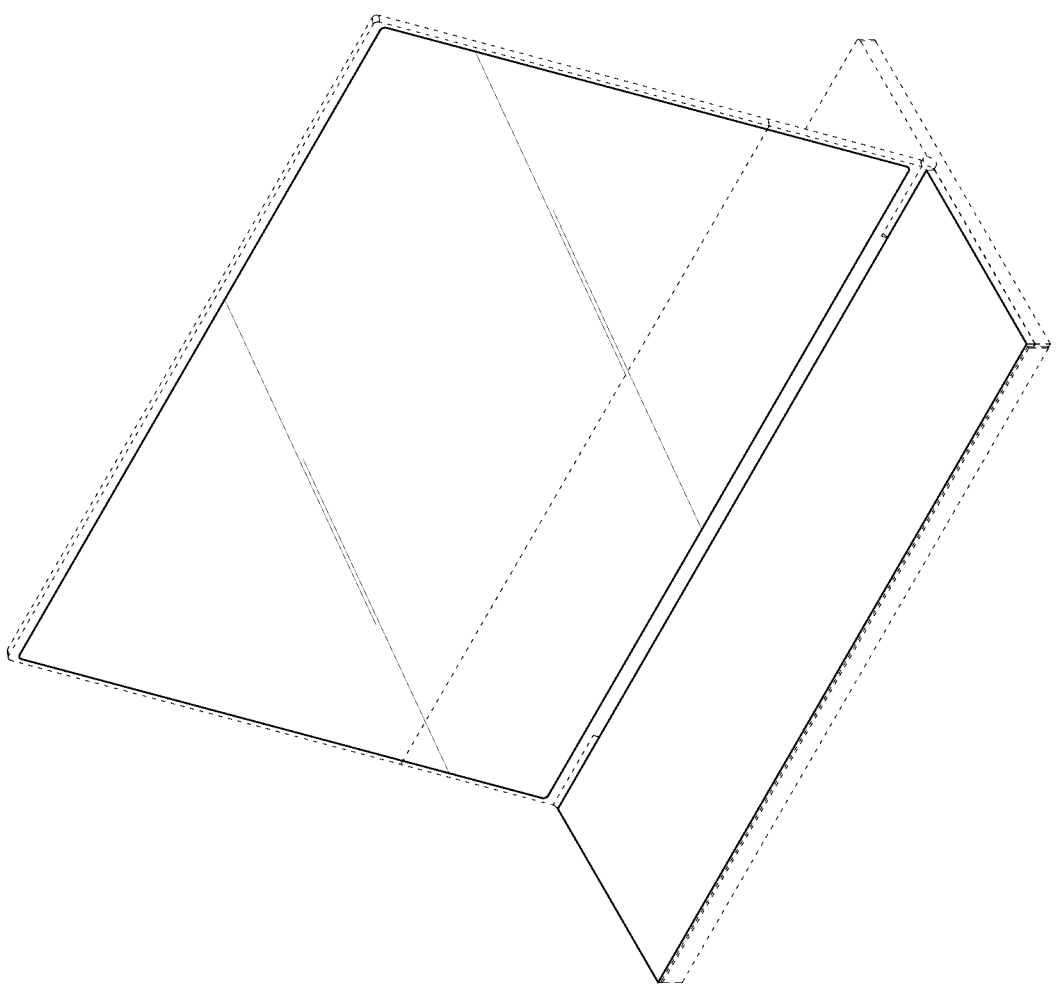

【立體圖(代表圖)】

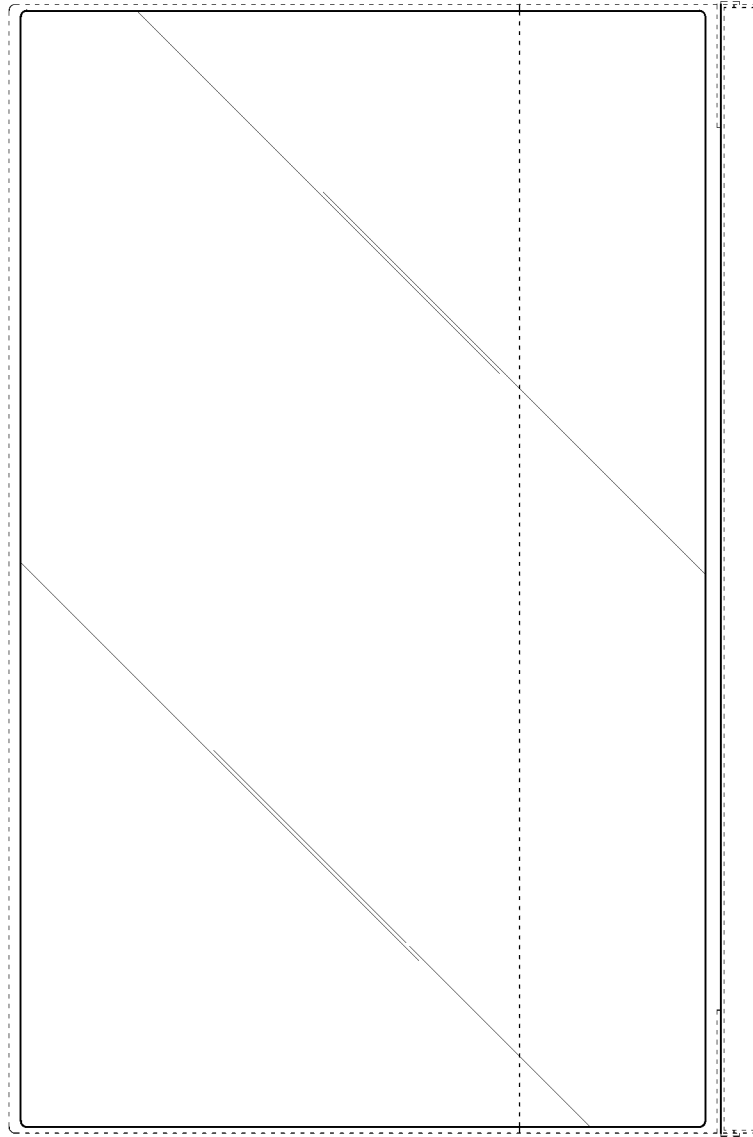

【前視圖】

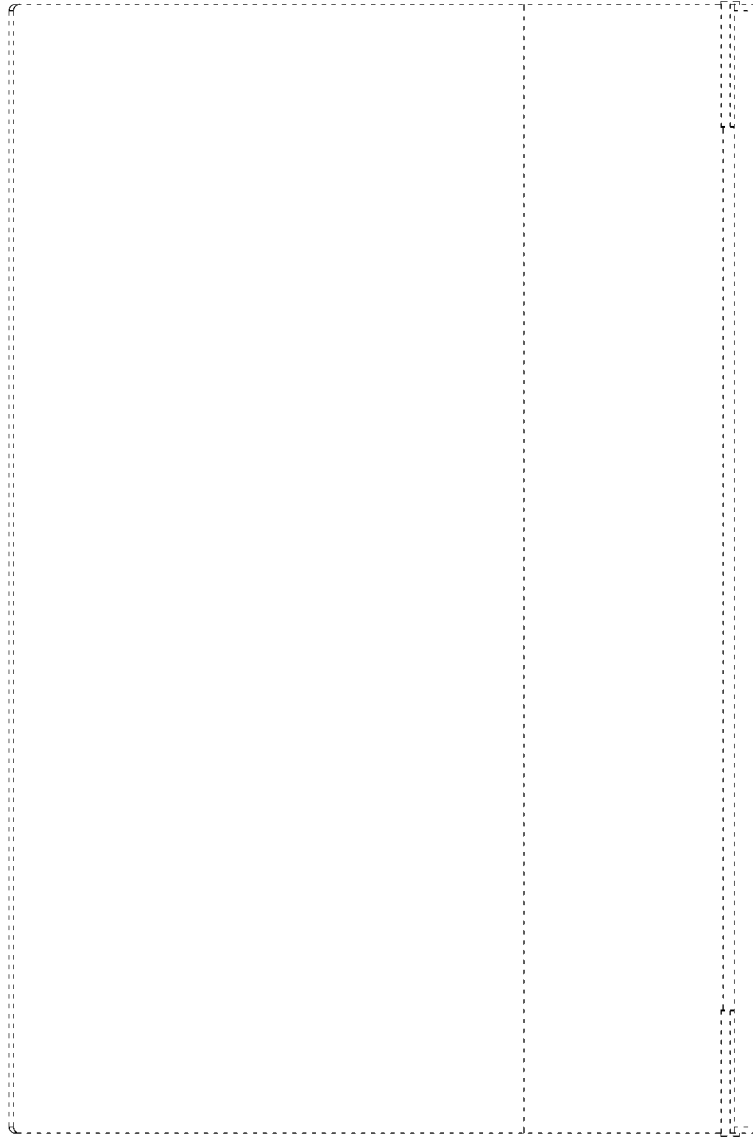

【後視圖】

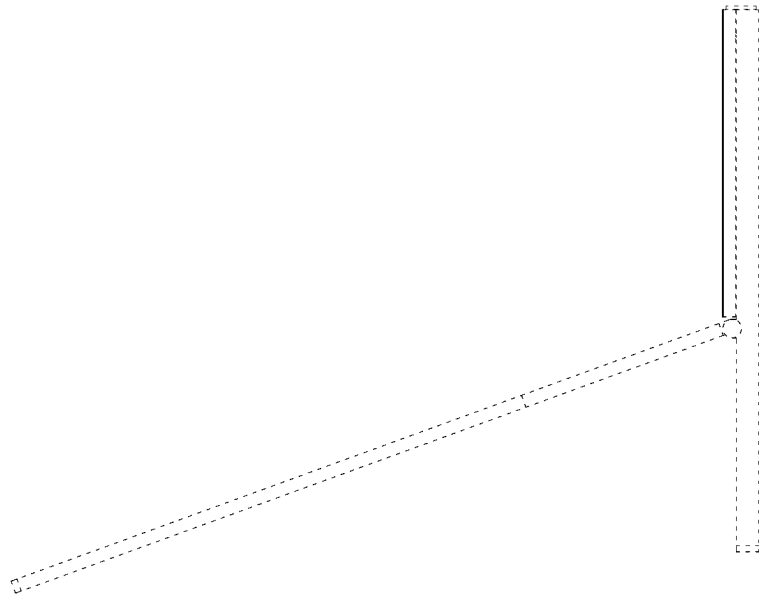

【左側視圖】

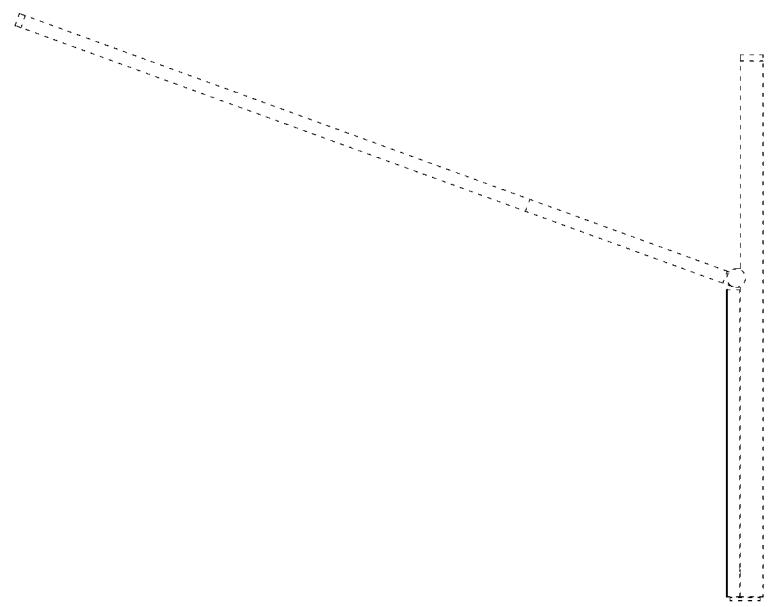

【右側視圖】

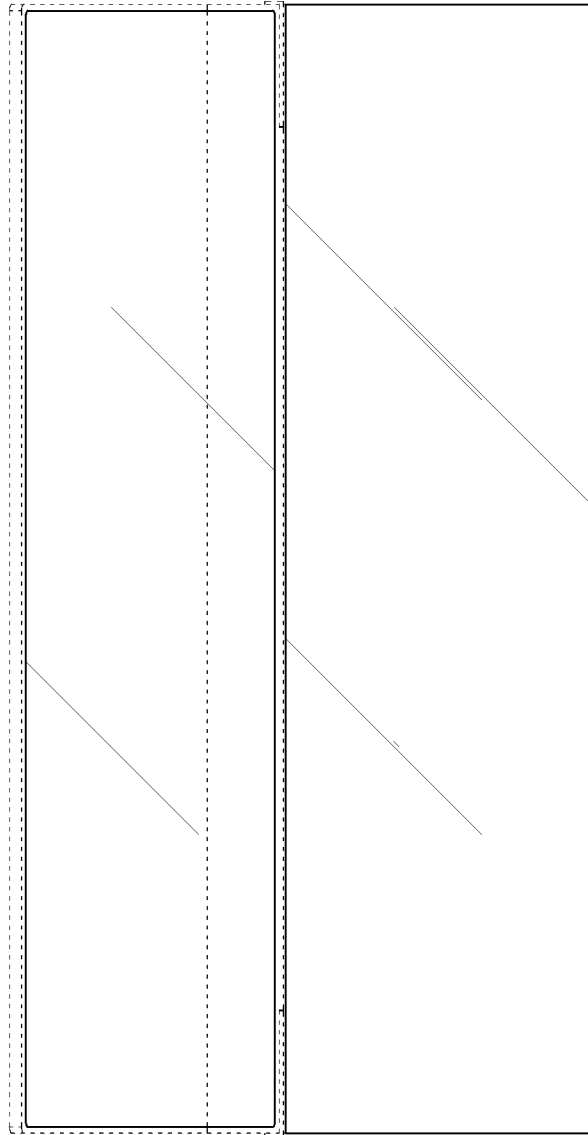

【俯視圖】



【仰視圖】

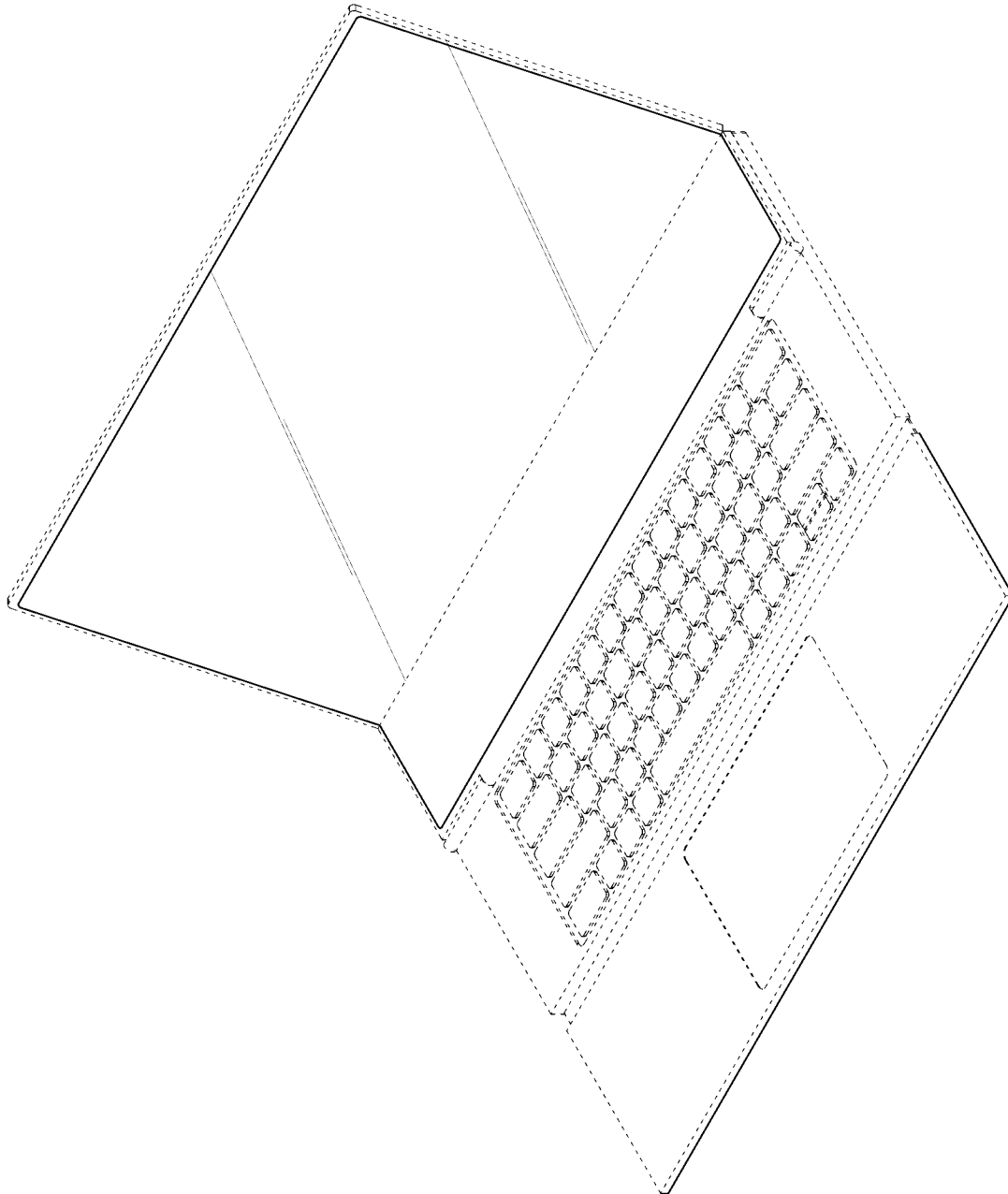

【使用狀態立體圖】

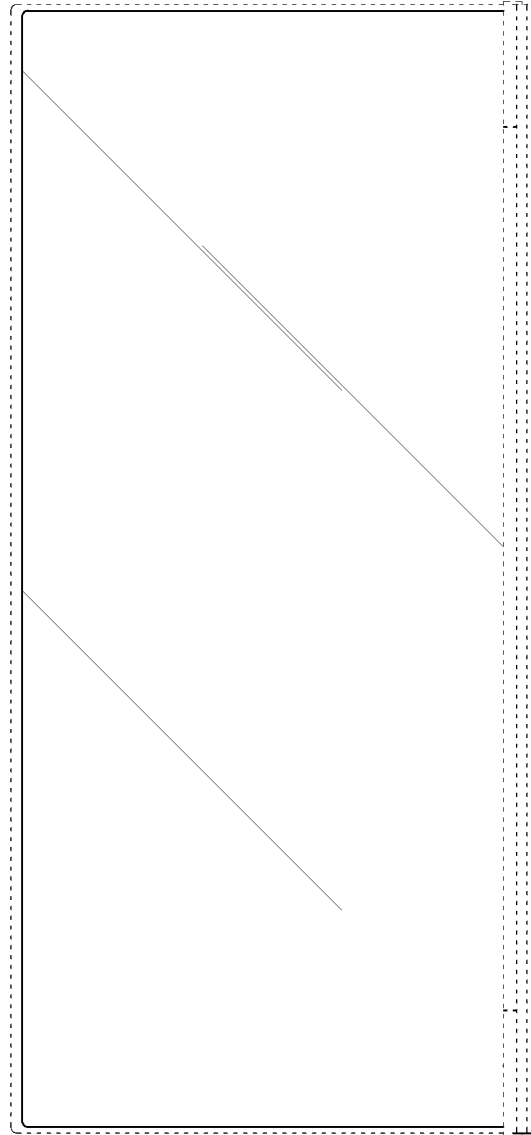

【使用狀態前視圖】

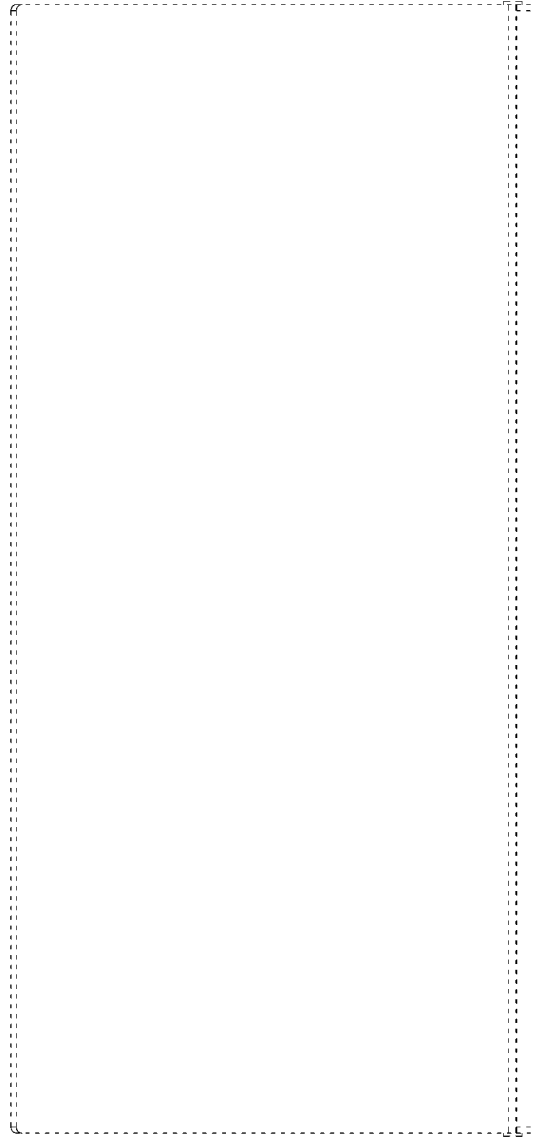

【使用狀態後視圖】

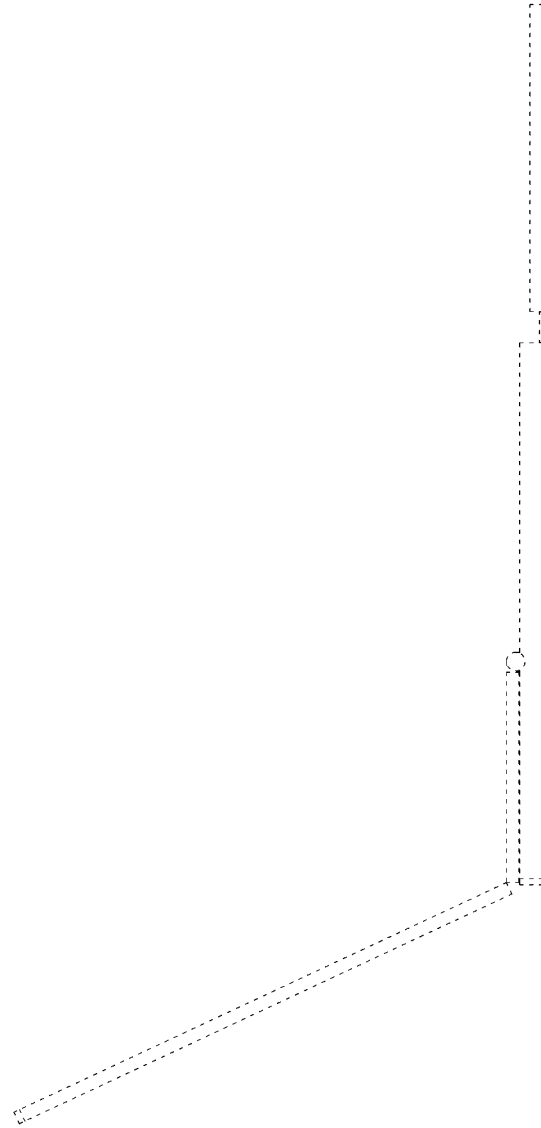

【使用狀態左側視圖】

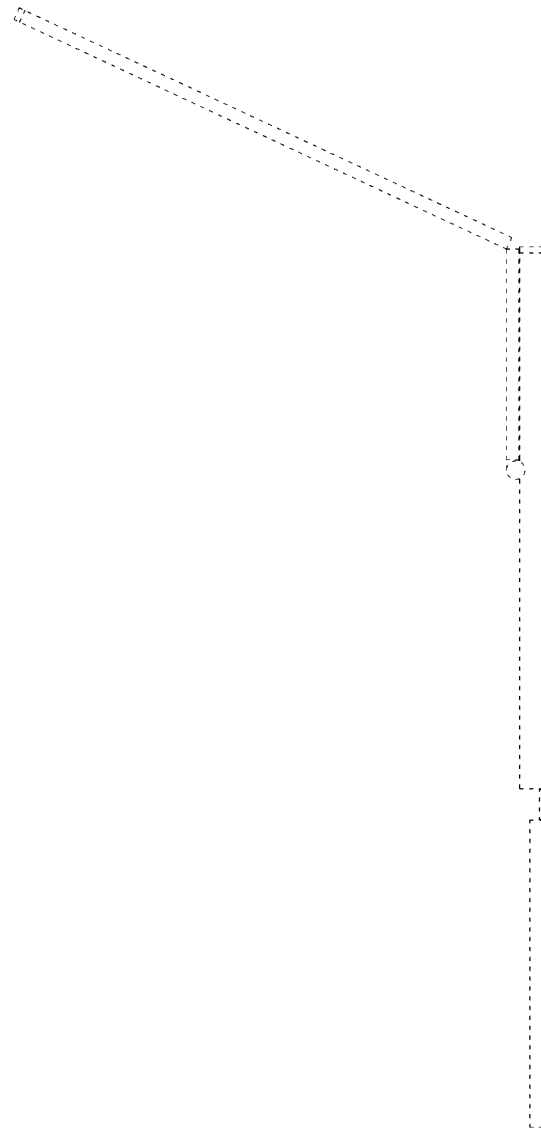

【使用狀態右側視圖】

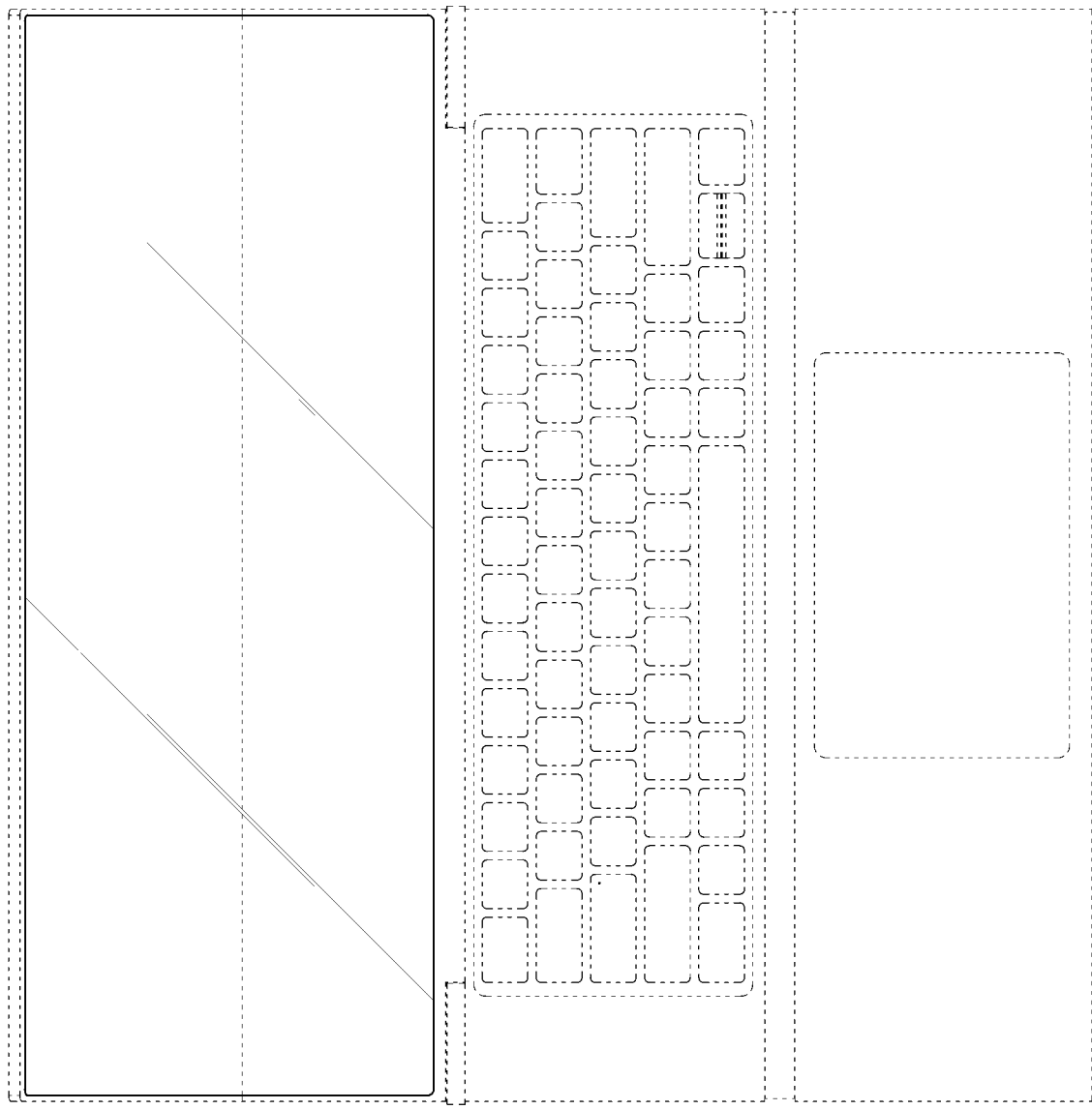

【使用狀態俯視圖】

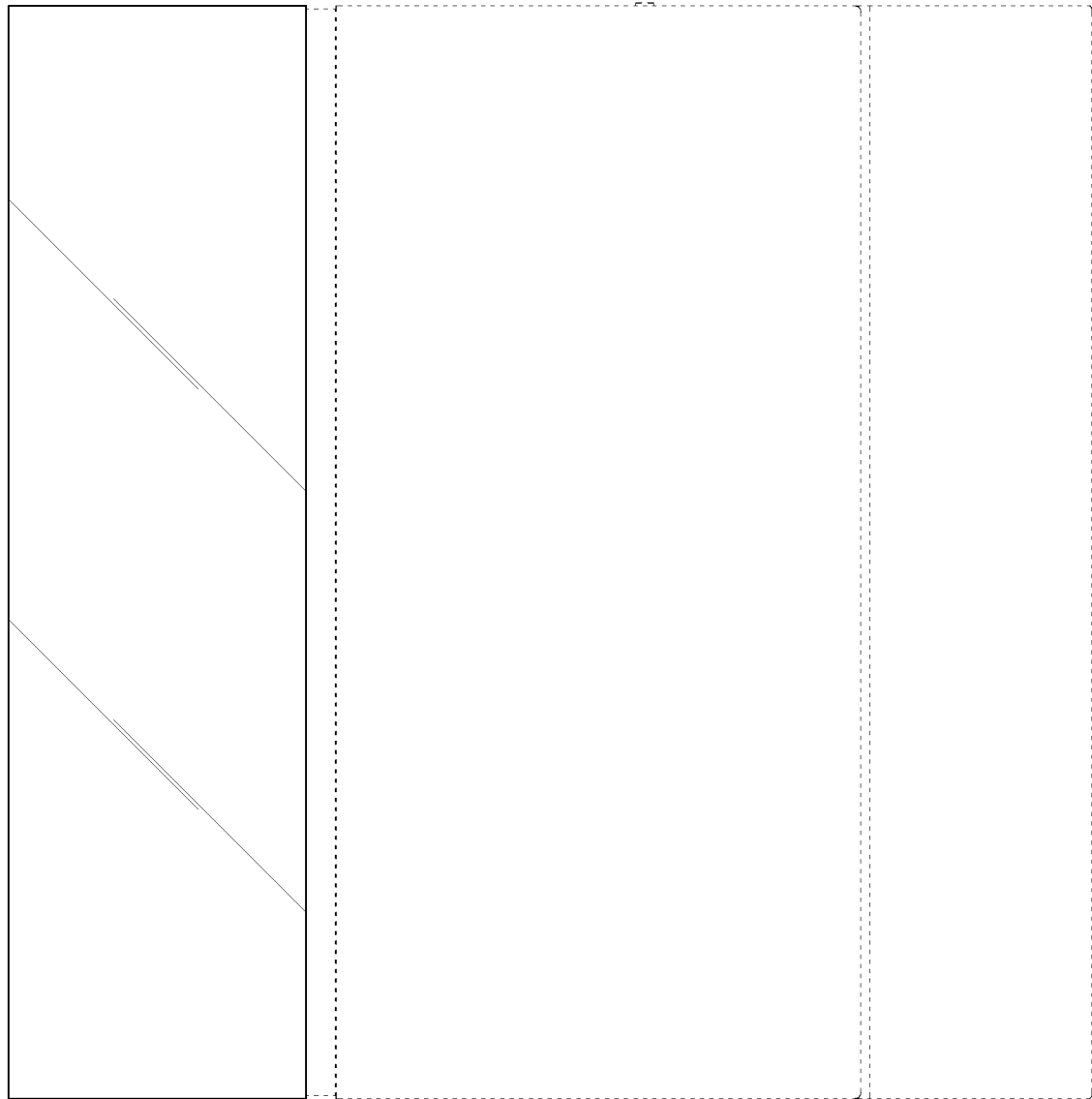

【使用狀態仰視圖】

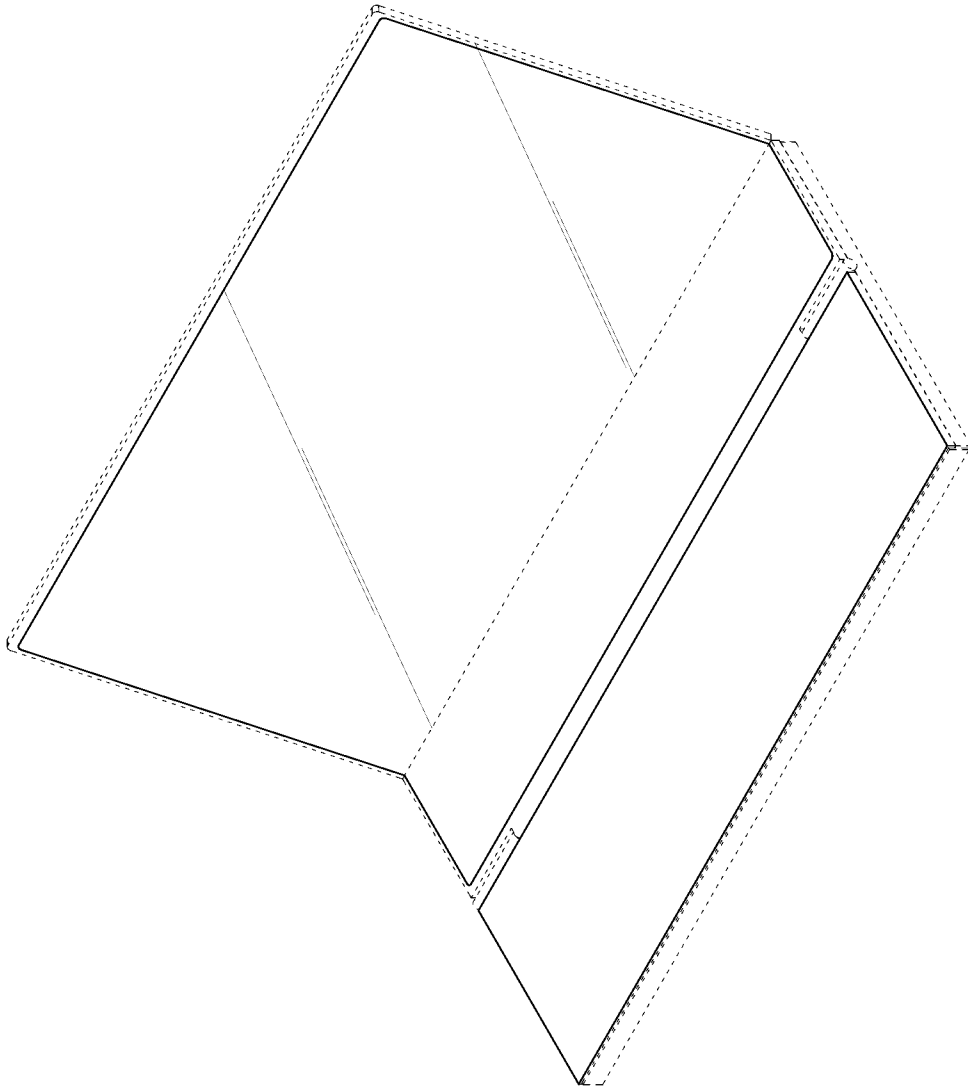

【使用狀態圖1】

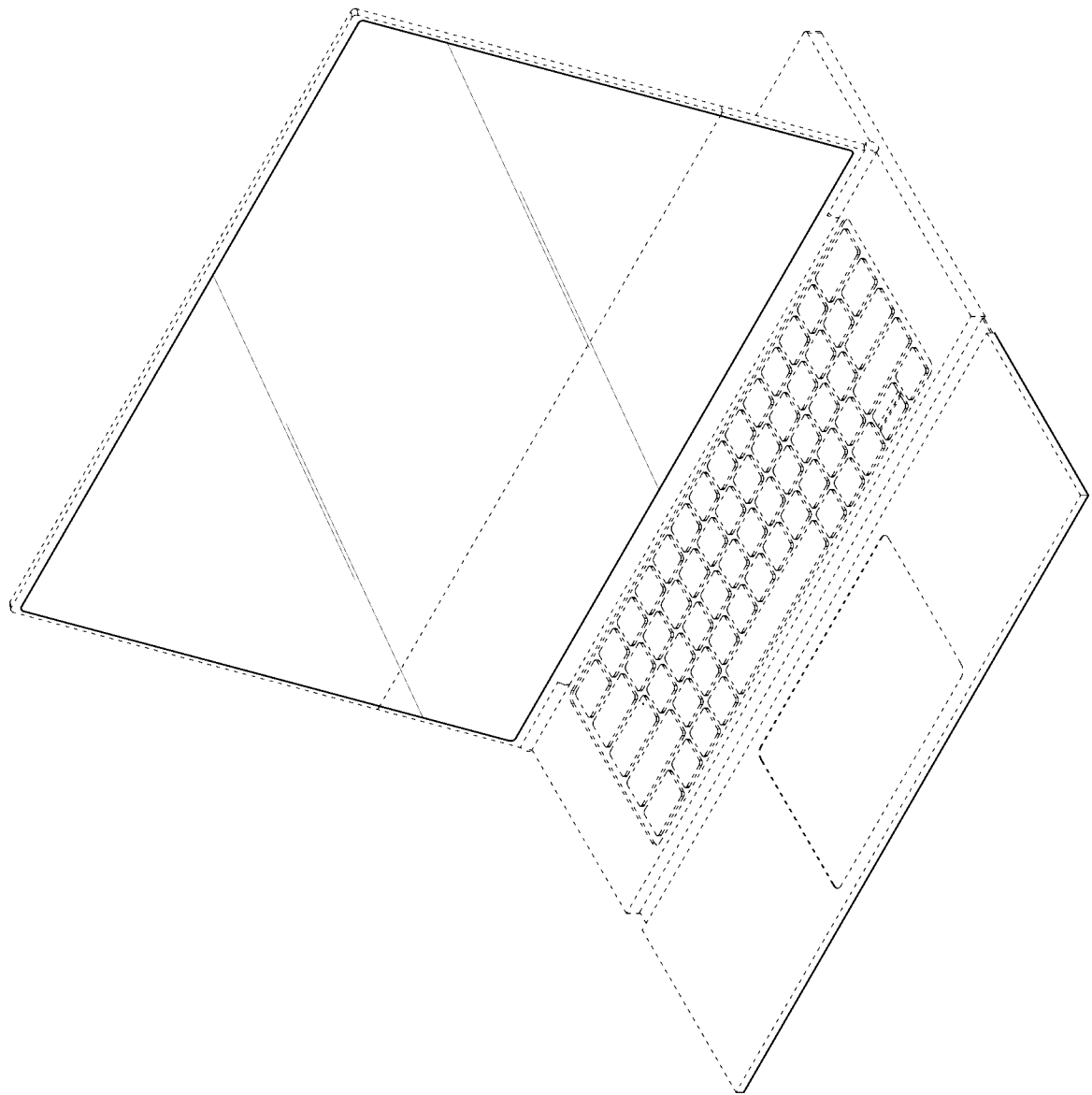

【使用狀態圖2】