



(19)中華民國智慧財產局

(12)設計說明書公告本

(11)證書號數：TW D238982 S

(45)公告日：中華民國 114 (2025) 年 06 月 21 日

(21)申請案號：113304509

(22)申請日：中華民國 113 (2024) 年 08 月 30 日

(51)LOC.(13)Cl.：06-01

(71)申請人：府陞科技股份有限公司(中華民國) (TW)

彰化縣秀水鄉秀水村溪龍巷臨 192 號

(72)設計人：冉德欽(TW)

(74)代理人：許耿禎

(56)參考文獻：

TW D172537

TW D184350

TW D208255

CN 305943501

CN 308667042

KR 3006650680000

US D604536

審查人員：黃少瑜

圖式數：7 共 8 頁

(54)名稱

水療按摩椅底座

代表圖：

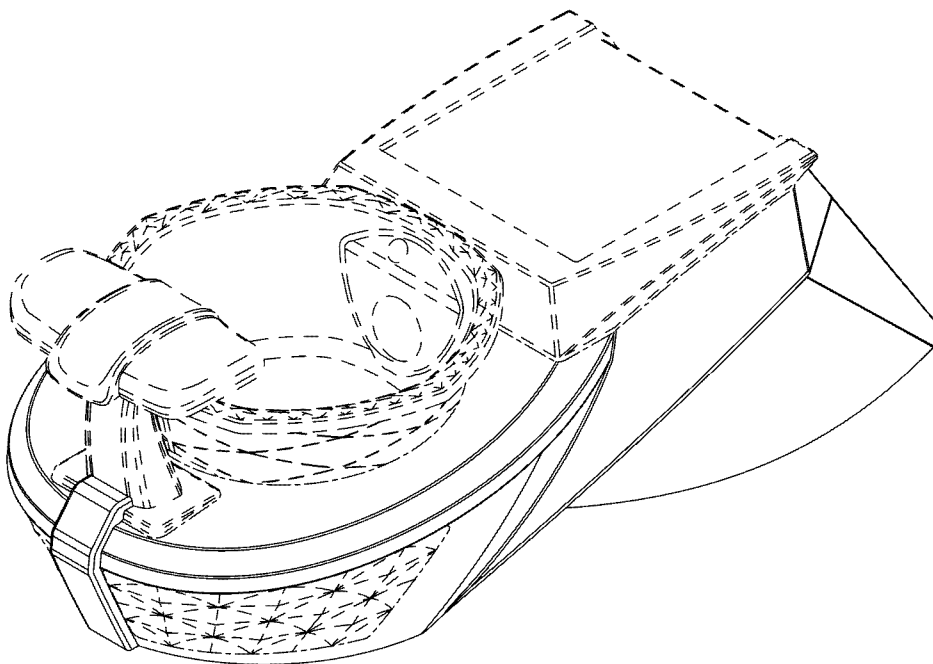

立體圖(代表圖)



D238982

【設計說明書】**【中文設計名稱】** 水療按摩椅底座**【物品用途】**

【0001】 本設計物品，係一種提供消費者進行足部水療、美甲、美睫、紋繡、美容...等時坐躺使用的水療按摩椅底座。

【設計說明】

【0002】 本設計之設計特點在於，其水療按摩椅底座具有一概呈橢圓形的前半部及一概呈矩形的後半部，整體呈現前低往高的漸變設計，前半部的頂面設有一缸體嵌置區，而後半部的頂面則設有一平台，此外，該水療按摩椅底座周側設有多個稜角凹凸部，左右側邊之稜角凹凸部係呈對稱狀，增添視覺上的平衡感，該水療按摩椅底座前側中央形成一曲折狀部，更是為整體造型增添了層次感；整體設計展現出稜角分明、層次多變的獨特形態，呈現出協調對稱且明朗的設計感，給人一種精緻協調、清新明晰的視覺體驗，與目前市場上常見的產品截然不同，無疑是水療按摩椅底座的一項創新設計，符合申請設計專利的條件，特此依法提出申請。

【0003】

1. 圖式所揭露之虛線部分，為本案不主張設計之部分。
2. 圖式所揭露之一點鏈線，係界定本案所欲主張之範圍，該一點鏈線本身為本案不主張設計之部分。

【設計圖式】

(指定代表圖)

立體圖(代表圖)

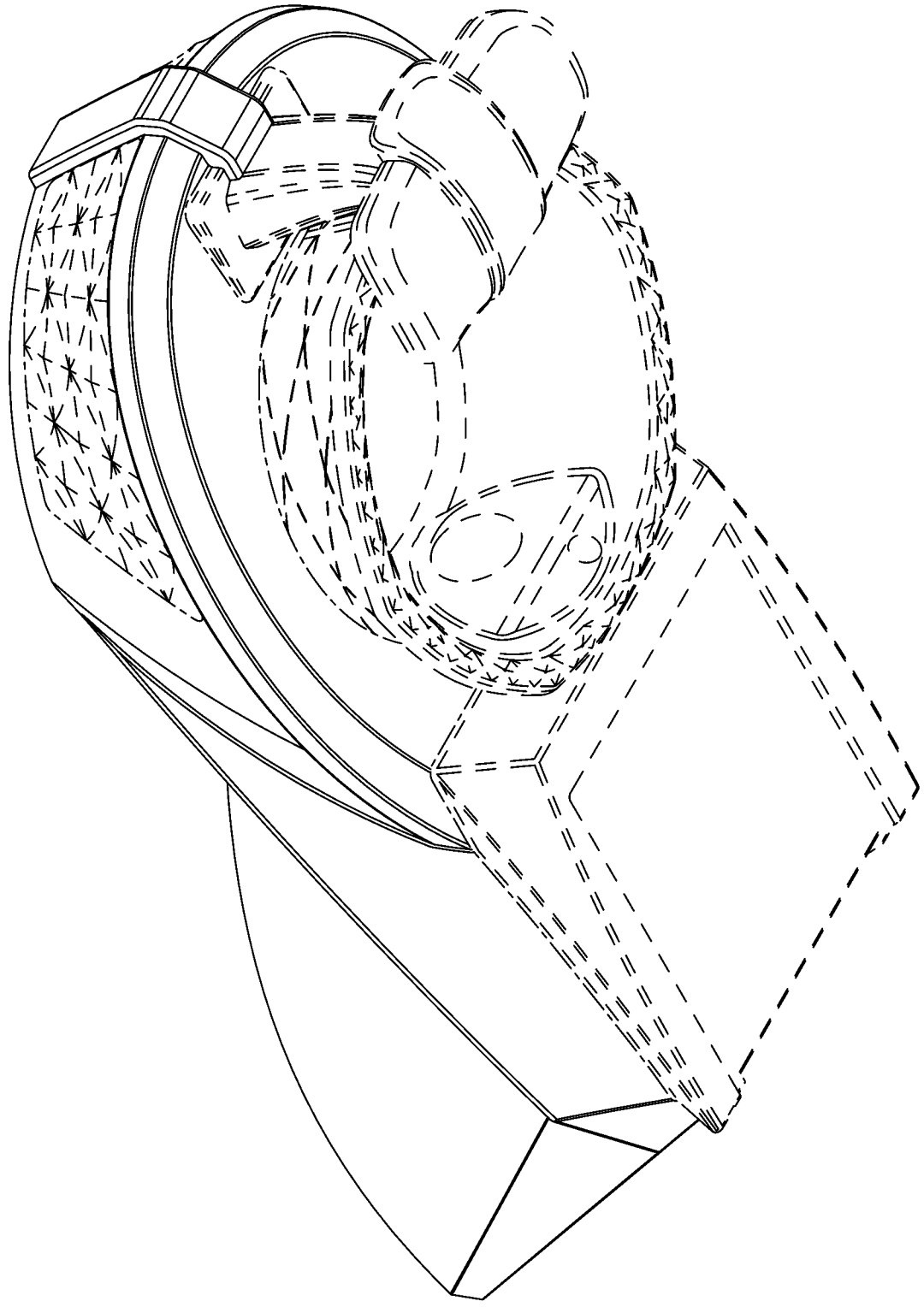

前視圖

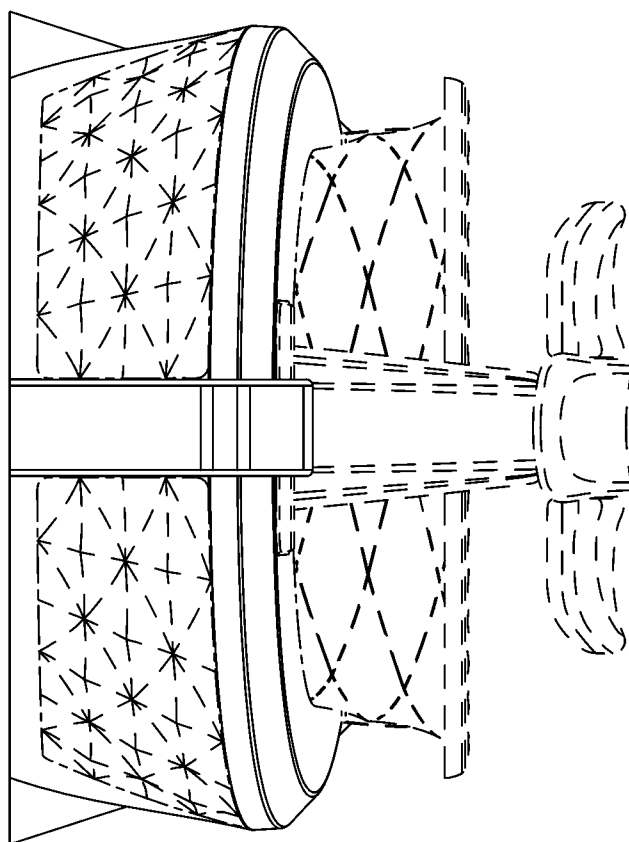

後視圖

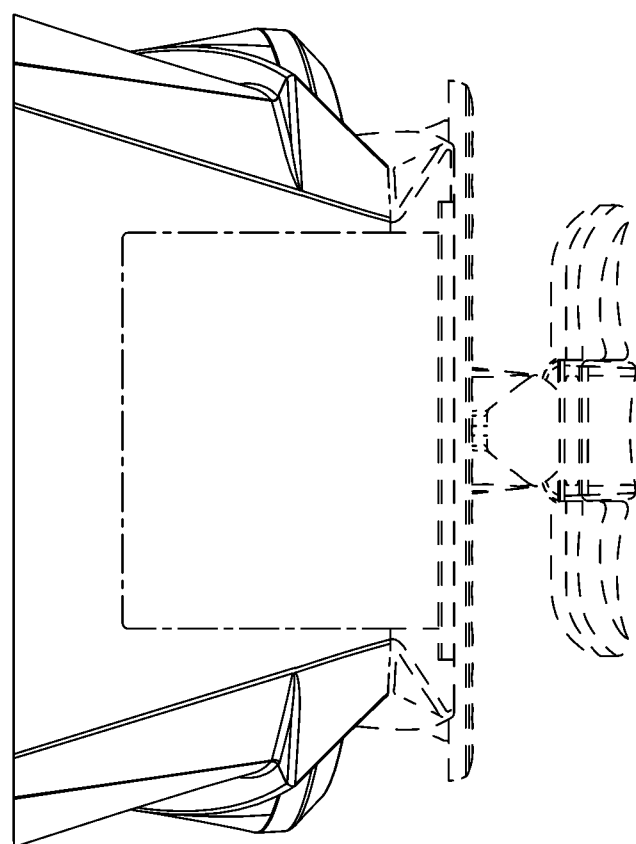

左側視圖

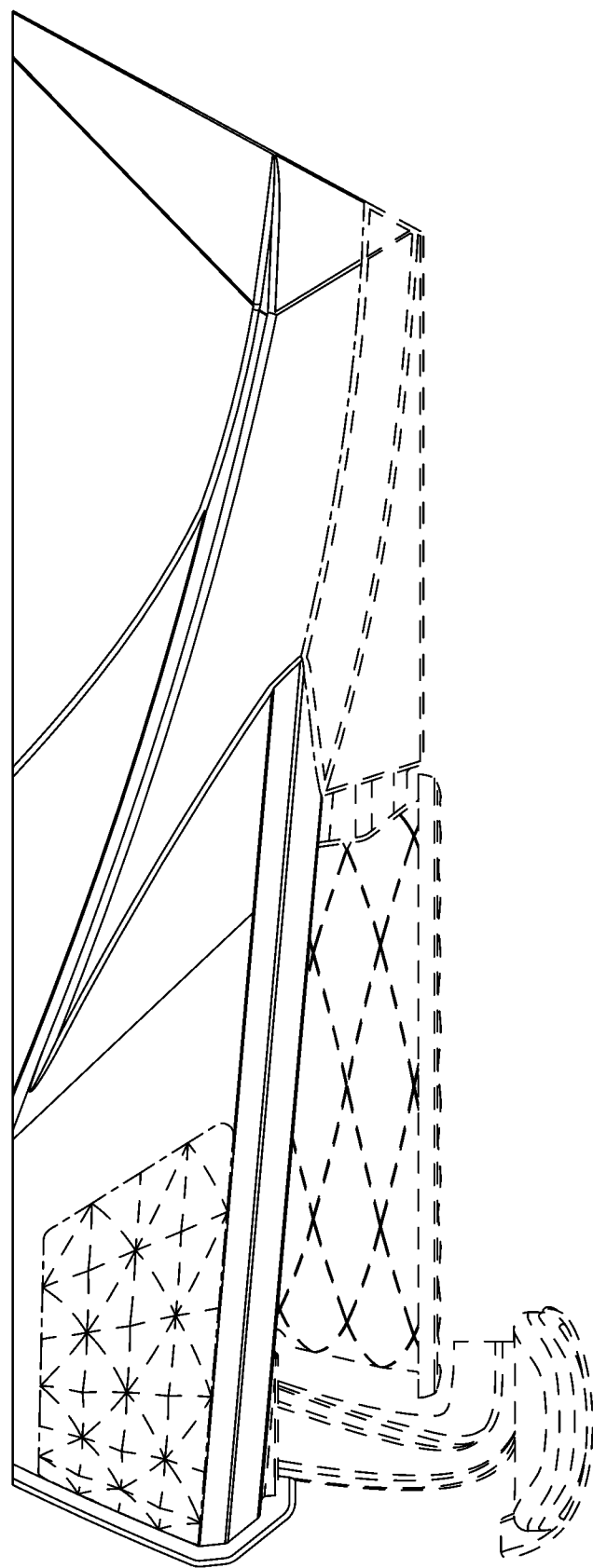

右側視圖

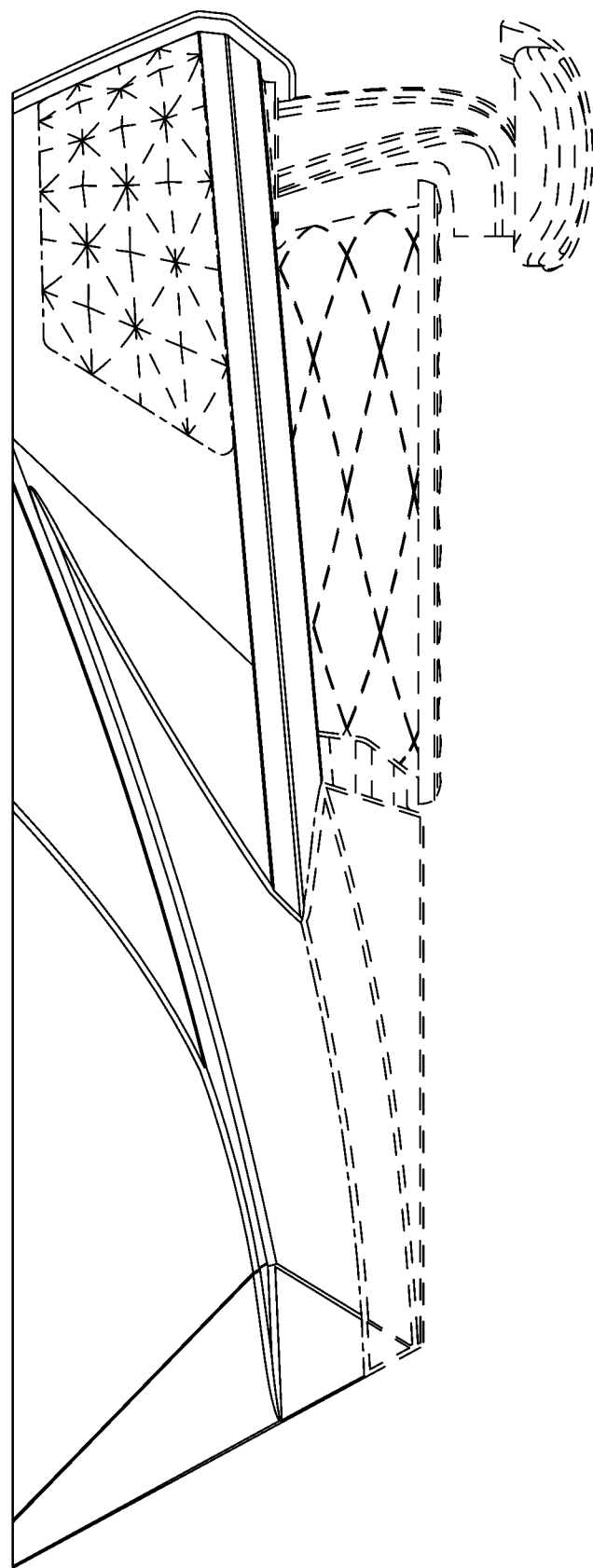

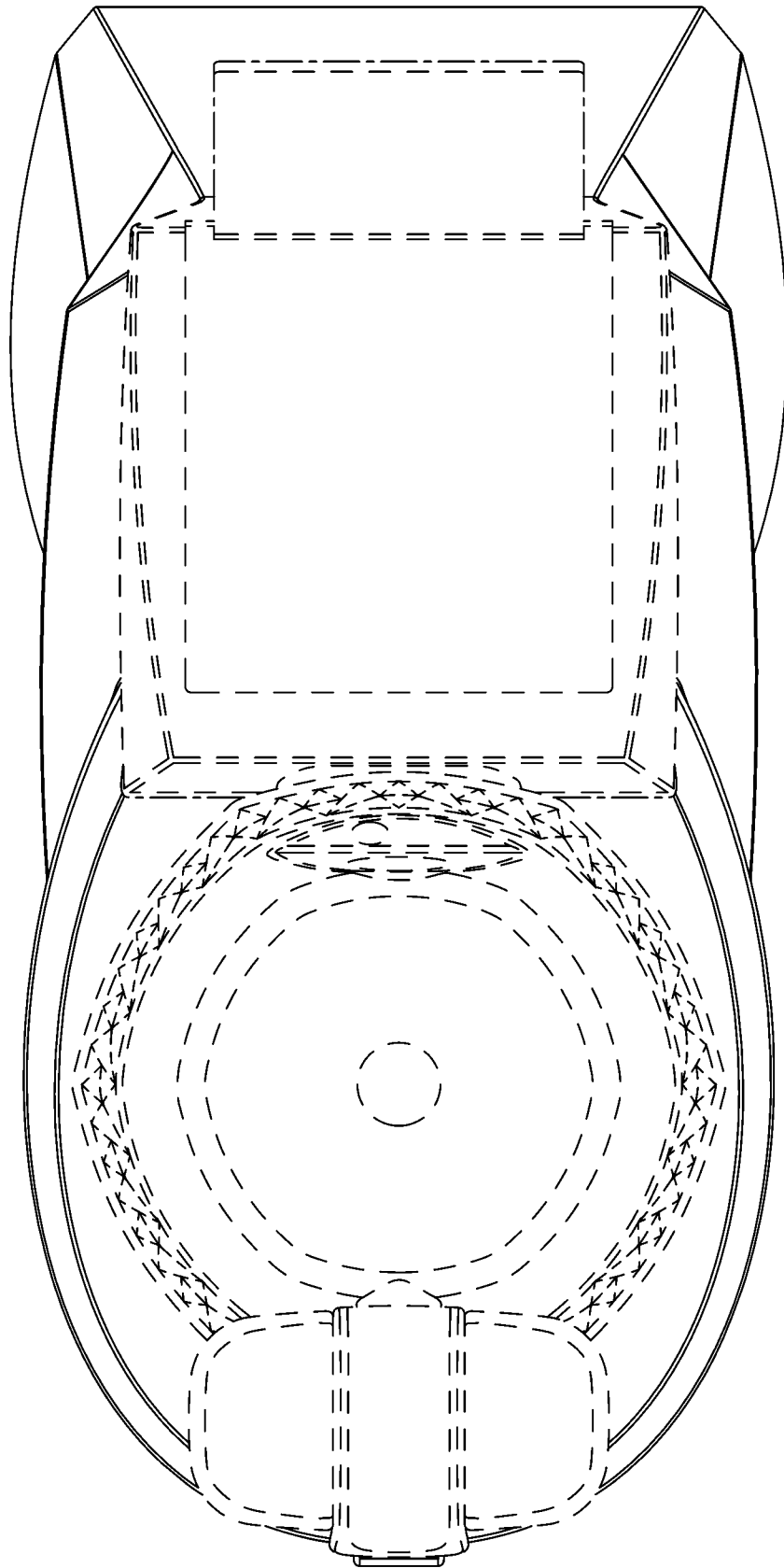

俯視圖

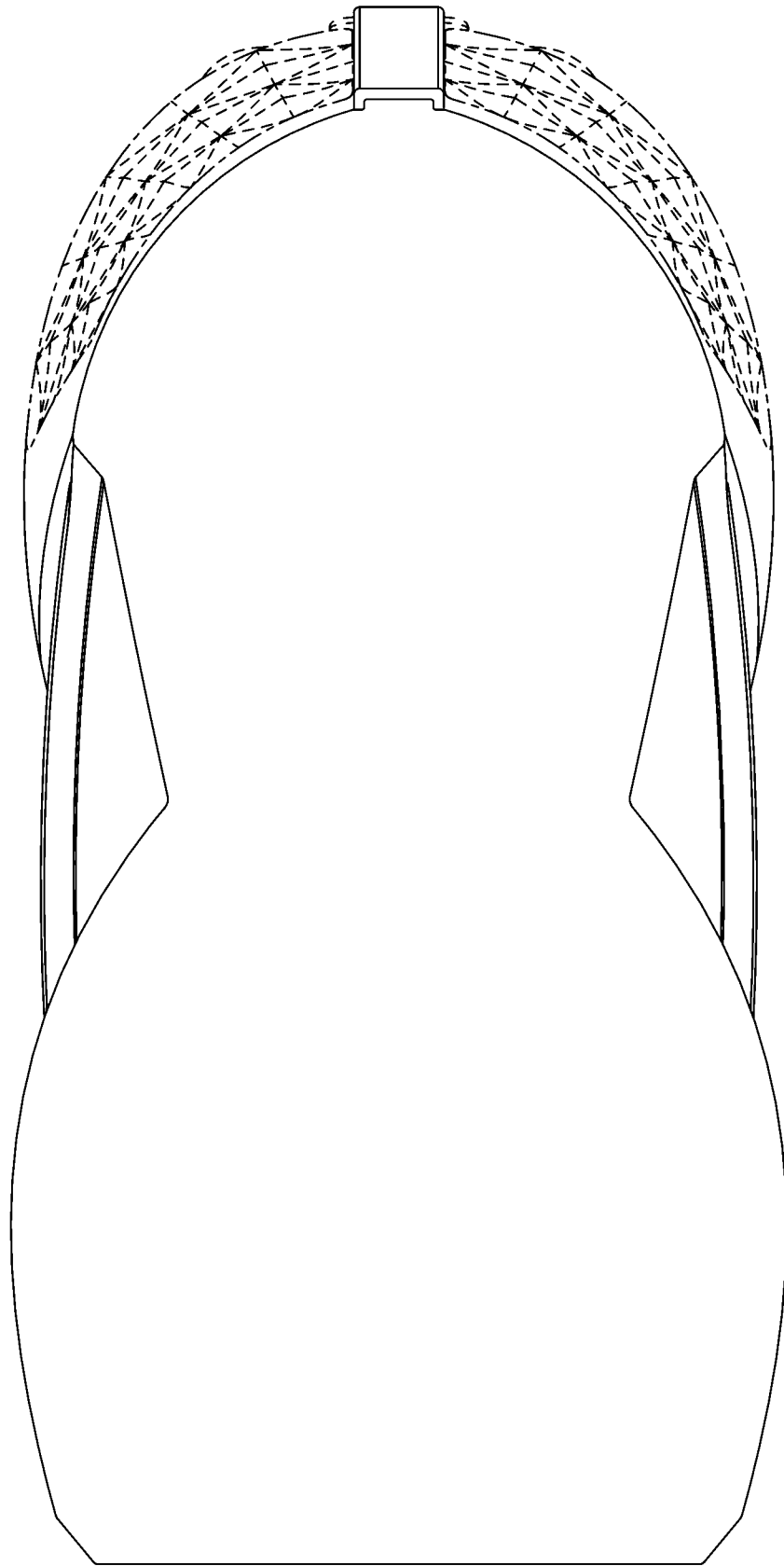

仰視圖