

(12) 특허협력조약에 의하여 공개된 국제출원

(19) 세계지식재산권기구
국제사무국

(43) 국제공개일
2015년 7월 23일 (23.07.2015)



(10) 국제공개번호
WO 2015/108287 A1

- (51) 국제특허분류: H04B 1/38 (2015.01)
- (21) 국제출원번호: PCT/KR2014/012459
- (22) 국제출원일: 2014년 12월 17일 (17.12.2014)
- (25) 출원언어: 한국어
- (26) 공개언어: 한국어
- (30) 우선권정보: 10-2014-0004758 2014년 1월 14일 (14.01.2014) KR
- (71) 출원인: 엘지전자 주식회사 (LG ELECTRONICS INC.) [KR/KR]; 150-721 서울시 영등포구 여의대로 128, Seoul (KR).
- (72) 발명자: 김명선 (KIM, Myungsun); 137-893 서울시 서초구 양재대로 11길 19, Seoul (KR). 김태현 (KIM, Taehyun); 137-893 서울시 서초구 양재대로 11길 19, Seoul (KR). 이병화 (LEE, Byunghwa); 137-893 서울시 서초구 양재대로 11길 19, Seoul (KR). 신충환 (SHIN, Choongwan); 137-893 서울시 서초구 양재대로 11길 19, Seoul (KR).
- (74) 대리인: 박장원 (PARK, Jang-Won); 135-814 서울시 강남구 강남대로 566, 2층-3층, Seoul (KR).
- (81) 지정국 (별도의 표시가 없는 한, 가능한 모든 종류의 국내 권리의 보호를 위하여): AE, AG, AL, AM, AO, AT, AU, AZ, BA, BB, BG, BH, BN, BR, BW, BY, BZ, CA, CH, CL, CN, CO, CR, CU, CZ, DE, DK, DM, DO, DZ, EC, EE, EG, ES, FI, GB, GD, GE, GH, GM, GT, HN, HR, HU, ID, IL, IN, IR, IS, JP, KE, KG, KN, KP, KZ, LA, LC, LK, LR, LS, LU, LY, MA, MD, ME, MG, MK, MN, MW, MX, MY, MZ, NA, NG, NI, NO, NZ, OM, PA, PE, PG, PH, PL, PT, QA, RO, RS, RU, RW, SA, SC, SD, SE, SG, SK, SL, SM, ST, SV, SY, TH, TJ, TM, TN, TR, TT, TZ, UA, UG, US, UZ, VC, VN, ZA, ZM, ZW.
- (84) 지정국 (별도의 표시가 없는 한, 가능한 모든 종류의 역내 권리의 보호를 위하여): ARIPO (BW, GH, GM, KE, LR, LS, MW, MZ, NA, RW, SD, SL, ST, SZ, TZ, UG, ZM, ZW), 유라시아 (AM, AZ, BY, KG, KZ, RU, TJ, TM), 유럽 (AL, AT, BE, BG, CH, CY, CZ, DE, DK, EE, ES, FI, FR, GB, GR, HR, HU, IE, IS, IT, LT, LU, LV, MC, MK, MT, NL, NO, PL, PT, RO, RS, SE, SI, SK, SM, TR), OAPI (BF, BJ, CF, CG, CI, CM, GA, GN, GQ, GW, KM, ML, MR, NE, SN, TD, TG).

[다음 쪽 계속]

(54) Title: MOBILE TERMINAL

(54) 발명의 명칭 : 이동 단말기

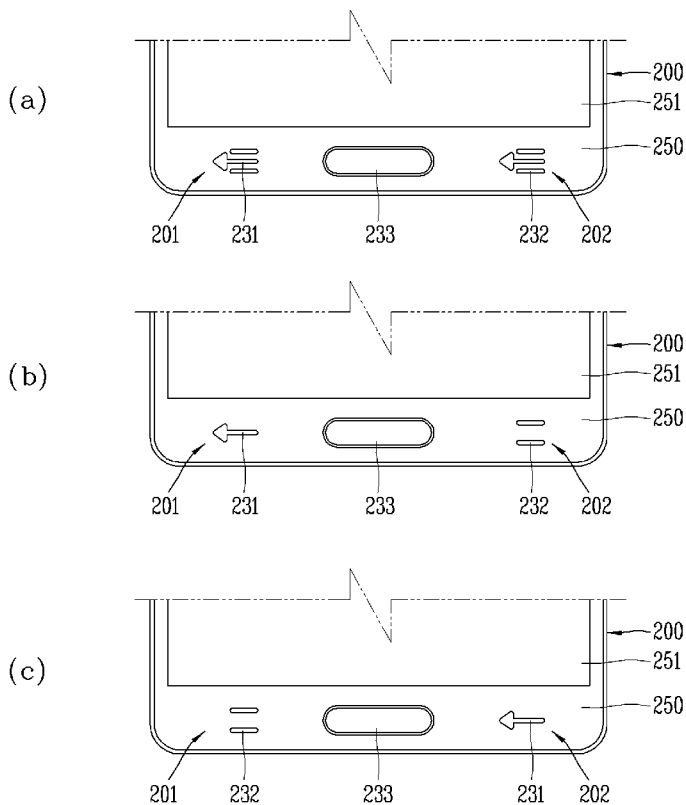

(57) Abstract: The present invention relates to a mobile terminal, and provides a mobile terminal comprising: a window on which first and second symbols are respectively printed on rear surfaces of a first region and a second region spaced apart from the first region; a first display unit which is arranged at a lower part of the first region and displays the first or second symbol; and a second display unit which is arranged at a lower part of the second region and displays the first or second symbol, wherein the first and second display units exclusively display the first and second symbols.

(57) 요약서: 본 발명은 이동 단말기에 관한 것으로, 제 1 영역과, 상기 제 1 영역과 이격되는 제 2 영역의 배면에 각각 제 1 및 제 2 심볼(symbol)이 인쇄되는 윈도우와, 상기 제 1 영역의 하부에 배치되어 상기 제 1 또는 제 2 심볼을 표시하는 제 1 표시부 및 상기 제 2 영역의 하부에 배치되어 상기 제 1 또는 제 2 심볼을 표시하는 제 2 표시부를 포함하고, 상기 제 1 및 제 2 표시부는 상기 제 1 및 제 2 심볼을 상호 배타적으로 표시하는 이동 단말기를 제공한다.

WO 2015/108287 A1

공개:

- 국제조사보고서와 함께 (조약 제 21 조(3))

명세서

발명의 명칭: 이동 단말기

기술분야

- [1] 본 발명은 사용자가 선택적으로 작동키의 위치를 변경할 수 있는 이동 단말기에 관한 것이다.

배경기술

- [2] 단말기는 이동 가능여부에 따라 이동 단말기(mobile/portable terminal) 및 고정 단말기(stationary terminal)으로 나뉠 수 있다. 다시 이동 단말기는 사용자의 직접 휴대 가능 여부에 따라 휴대(형) 단말기(handheld terminal) 및 거치형 단말기(vehicle mount terminal)로 나뉠 수 있다.
- [3] 이와 같은 단말기(terminal)는 기능이 다양화됨에 따라 예를 들어, 사진이나 동영상의 촬영, 음악이나 동영상 파일의 재생, 게임, 방송의 수신 등의 복합적인 기능들을 갖춘 멀티미디어 기기(Multimedia player) 형태로 구현되고 있다.
- [4] 이러한 단말기의 기능 지지 및 증대를 위해, 단말기의 구조적인 부분 및/또는 소프트웨어적인 부분을 개량하는 것이 고려될 수 있다.
- [5] 도 14는 종래의 키패드 어셈블리의 단면도인데, 도 14를 참조하면, 키패드 어셈블리(40)는 제1 및 제2 키표시부(50,60)와, 터치 입력부(71), 및 스위치부(72)를 포함하며, 키패드 어셈블리(40)는 인쇄회로기판(41) 상에 장착된다. 제1키표시부(50)는 키입력을 위한 제1키정보를 표시하며, 제1발광소자(51) 및 제1도광필름(52)을 포함할 수 있다.
- [6] 제1발광소자(51)는 인쇄회로기판(41)의 일측에 장착되며, 일 방향을 향하여 향하여 빛을 발광하도록 한다. 제1도광필름(52)의 일면에는 제1인쇄패턴(53)들이 구비되며, 제1도광필름은 제1발광소자(51)의 빛을 제1인쇄패턴(53)으로 안내하며, 제1인쇄패턴(53)은 제1도광필름(52)에 의해 안내된 빛에 의해 제1키정보를 표시한다. 이때, 상기 키정보는 선택 가능한 작동 모드를 나타내는 복수의 아이콘들을 포함할 수 있는데, 이러한 작동 모드들의 일 예로서, 전화통화 모드, 문자 메시지 모드, 필기 모드, 음악 또는 동영상 감상 모드, 카메라 촬영 모드 등을 들 수 있다.
- [7] 제1도광필름(52)의 후면에 제1인쇄패턴(53)이 인쇄되며, 제1도광필름(52)의 전면에는 제1도광필름(52)을 물리적, 화학적으로 보호하기 위한 보호층(42)이 배치된다. 또한, 증착층(43)의 후면에는 제2인쇄패턴(63)의 빛을 확산시키는 확산층(44)이 더 구비될 수 있으며, 확산층(44)은 제2인쇄패턴(63)의 빛이 제1인쇄패턴(53)으로 집중되도록 한다.
- [8] 제2키표시부(60)는 제1키표시부(50)의 일면에 중첩되도록 배치되며, 제1키표시부(50)의 비활성화시 제1키정보(81)의 표시 영역에 제2키정보를 표시하도록 구성되는데, 제2키표시부(60)는 제1키표시부(50)와 마찬가지로

제2발광소자(61) 및 제2도광필름(62)을 포함한다. 상기 제2도광필름(62)은 접착제(45)에 의해 회로기판(41)의 전면에 부착될 수 있다.

- [9] 제2발광소자(61)는 인쇄회로기판(41)의 타측에 장착되며, 제2발광소자(61)는 제1발광소자(51)와 다른 방향을 향해 빛을 발광하도록 배치되며, 제1발광소자(51)의 발광 방향의 반대 방향을 향해 빛을 발광하도록 배치될 수 있다.
- [10] 상기와 같은 구성에 의하면, 복수의 도광필름(52,62)을 중첩되도록 추가하여 추가되는 개수만큼의 키정보를 표시할 수 있는데, 도광필름(52,62)이 중첩되어 배치됨으로써 상기 아이콘이 희미하게 중첩되어 보이는 문제가 있었다.
- [11] 이때, 미설명 도면부호인 54a,54b,64a,64b는 차광부재이다.

발명의 상세한 설명

기술적 과제

- [12] 본 발명은 상기와 같은 문제점을 해결하기 위하여 안출된 것으로, 사용자가 조작부의 위치를 기호에 맞게 변경할 수 있는 이동 단말기를 제공하는 것을 그 목적으로 한다.

과제 해결 수단

- [13] 상기 목적을 달성하기 위해 본 발명은, 제1 영역과, 상기 제1 영역과 이격되는 제2 영역의 배면에 각각 제1 및 제2 심볼(symbol)이 인쇄되는 윈도우와, 상기 제1 영역의 하부에 배치되어 상기 제1 또는 제2 심볼을 표시하는 제1 표시부 및 상기 제2 영역의 하부에 배치되어 상기 제1 또는 제2 심볼을 표시하는 제2 표시부를 포함하고, 상기 제1 및 제2 표시부는 상기 제1 및 제2 심볼을 상호 배타적으로 표시하는 이동 단말기를 제공한다.
- [14] 상기 제1 및 제2 표시부는 각각, 상기 제1 또는 제2 영역의 하부에 배치되고, 상기 제1 및 제2 심볼에 각각 대응되는 부분으로 구획되고, 광을 전달하는 제1 부재와, 상기 제1 부재의 일 부분으로 들어오는 광을 인접한 타 부분으로 입사되는 것을 차단하여 상기 제1 부재를 다수의 부분으로 구획하는 제2 부재 및 상기 구획된 부분을 각각 비추도록 각각의 부분에 인접 형성되는 광원을 포함할 수 있다. 상기 광원은 회로기판에 부착될 수 있다.
- [15] 상기 광원의 상측에는 상기 광원을 덮도록 형성되는 차광부재가 구비될 수 있고, 상기 차광부재는 상기 광원을 모두 덮을 수 있도록 일체로 형성될 수 있다.
- [16] 상기 광원은 상기 구획된 부분에 인접 형성되어 각각의 부분을 독립적으로 비추는 것을 특징으로 한다.
- [17] 상기 제1 영역의 배면에 제3 심볼이 더 형성되고, 제2 영역의 배면에는 제4 심볼이 더 형성되며, 상기 제1 영역의 하부에 배치되는 제1 부재는 제1 내지 제3 심볼에 대응되는 부분으로 구획되고, 상기 제2 영역의 하부에 배치되는 제1 부재는 제1, 제2 및 제4 심볼에 대응되는 부분으로 구획되며, 제3 및 제4 심볼을 비추는 광원을 더 포함할 수 있다.

- [18] 상기 제1 부재 및 제2 부재는 이중사출에 의해 형성되며, 상기 제1 부재는 PC(polycarbonate)부재이고, 상기 제2 부재는 열가소성 폴리우레탄(temperature poly urethane,TPU)일 수 있다.
- [19] 상기 제1 부재의 상부에는 스크래치(scratch)가 형성된 광 가이드 필름(LGF)이 배치될 수 있고, 상기 제1 부재의 전면을 레이저 에칭 처리할 수 있으며, 상기 스크래치는 상기 심볼과 대응되는 위치에 형성될 수 있다.
- [20] 상기 심볼은 대응되는 부분 내에 형성되는 것을 특징으로 하고, 상기 제1 심볼은 메뉴(menu)에 관한 정보를 나타내고, 상기 제2 심볼은 백키(back key)에 관한 정보를 나타내고, 상기 제3 및 제4 심볼은 볼륨 또는 순서 조절에 관한 정보를 나타내는 것을 특징으로 한다.
- [21] 상기 다수의 부분은 동일 평면에 형성되는 것을 특징으로 한다.
- [22] 상기 제1 영역 및 제2 영역 사이에 제3 표시부가 형성되고, 상기 제1 영역을 일정 시간 동안 터치하고, 상기 제3 표시부를 터치한 다음 제2 영역을 터치하면, 제1 정보 및 제2 정보의 표시 위치가 서로 바뀌는 것을 특징으로 한다.
- [23] 상기 제1 영역 및 제2 영역을 동시에 일정 시간 동안 터치함으로써 상기 제1 정보 및 제2 정보의 표시 위치가 서로 바뀔 수 있다.
- [24] 작동 모드가 음악 또는 동영상 모드로 전환되면, 상기 제1 및 제2 심볼은 디스플레이부로 이동하고, 제3 및 제4 심볼은 활성화될 수 있다.
- [25] 상기 제3 및 제4 심볼은 음량 조절 또는 순서 조절에 관한 것일 수 있고, 상기 제2 부재는 접착부재에 의해 회로기판에 부착될 수 있으며, 상기 제1 부재는 광 가이드 플레이트(light guide plate,:LGP)일 수 있다.

발명의 효과

- [26] 본 발명에 따른 이동 단말기의 효과에 대해 설명하면 다음과 같다.
- [27] 본 발명의 실시예들 중 적어도 하나에 의하면, 이동 단말기의 전면에 표시되는 조작부를 사용자의 기호에 따라 위치를 변경할 수 있다는 장점이 있다.
- [28] 또한, 본 발명의 실시예들 중 적어도 하나에 의하면, 광을 가이드하는 부재의 구획된 부분의 개수에 대응하여 광원이 배치됨으로써, 정보를 표시하는 심볼이 중첩되지 않는다는 장점이 있다.
- [29] 본 발명에서 얻을 수 있는 효과는 이상에서 언급한 효과들로 제한되지 않으며, 언급하지 않은 또 다른 효과들은 아래의 기재로부터 본 발명이 속하는 기술분야에서 통상의 지식을 가진 자에게 명확하게 이해될 수 있을 것이다.

도면의 간단한 설명

- [30] 도 1a는 본 발명과 관련된 이동 단말기를 설명하기 위한 블록도이다.
- [31] 도 1b 및 1c는 본 발명과 관련된 이동 단말기의 일 예를 서로 다른 방향에서 바라본 개념도들이다.
- [32] 도 2는 본 발명의 일 실시예에 따른 이동 단말기의 조작부의 평면도이다.
- [33] 도 3은 본 발명의 일 실시예에 따른 이동 단말기의 표시부의 단면도이다.

- [34] 도 4a는 본 발명의 일 실시예에 따른 제1 표시부 또는 제2 표시부의 평면도이고, 도 4b는 상기 도 4a에 차광부재가 구비된 제1 표시부 또는 제2 표시부의 평면도이다.
- [35] 도 5는 본 발명의 일 실시예에 따른 광 가이드 필름이 부가된 표시부의 단면도이다.
- [36] 도 6a는 레이저 에칭 처리한 경우의 제1 표시부 또는 제2 표시부의 평면도이고, 도 6b는 도 6a의 단면도이다.
- [37] 도 7a 내지 도 8b는 본 발명의 일 실시예에 따른 심볼의 위치를 변경하는 모습을 설명하기 위한 이동 단말기의 평면도이다.
- [38] 도 9a 및 도 9c는 심볼 일부가 디스플레이부로 이동한 상태를 설명하기 위한 도면이다.
- [39] 도 10은 본 발명의 일 실시예에 따른 제1 부재가 다수의 부분으로 구획된 것을 도시한 것이다.
- [40] 도 11a는 본 발명의 일 실시예에 따른 제1 표시부의 심볼들을 도시한 것이고, 도 11b는 제2 표시부의 심볼들을 도시한 것이다.
- [41] 도 12a 내지 도 12c는 본 발명의 일 실시예에 따른 제1 부재의 제1 부분, 제2 부분, 제3 부분 및 제4 부분이 대응되는 광원에 의해 비춰지는 영역을 나타낸 것이다.
- [42] 도 13a 및 도 13b는 본 발명의 일 실시예에 따른 제3 및 제4 심볼을 도시한 것이다.
- [43] 도 14는 종래의 키패드 어셈블리의 단면도이다.

발명의 실시를 위한 최선의 형태

- [44] 이하, 첨부된 도면을 참조하여 본 명세서에 개시된 실시 예를 상세히 설명하되, 도면 부호에 관계없이 동일하거나 유사한 구성요소는 동일한 참조 번호를 부여하고 이에 대한 중복되는 설명은 생략하기로 한다. 이하의 설명에서 사용되는 구성요소에 대한 접미사 "모듈" 및 "부"는 명세서 작성의 용이함만이 고려되어 부여되거나 혼용되는 것으로서, 그 자체로 서로 구별되는 의미 또는 역할을 갖는 것은 아니다. 또한, 본 명세서에 개시된 실시 예를 설명함에 있어서 관련된 공지 기술에 대한 구체적인 설명이 본 명세서에 개시된 실시 예의 요지를 흐릴 수 있다고 판단되는 경우 그 상세한 설명을 생략한다. 또한, 첨부된 도면은 본 명세서에 개시된 실시 예를 쉽게 이해할 수 있도록 하기 위한 것일 뿐, 첨부된 도면에 의해 본 명세서에 개시된 기술적 사상이 제한되지 않으며, 본 발명의 사상 및 기술 범위에 포함되는 모든 변경, 균등물 내지 대체물을 포함하는 것으로 이해되어야 한다.
- [45] 제1, 제2 등과 같이 서수를 포함하는 용어는 다양한 구성요소들을 설명하는데 사용될 수 있지만, 상기 구성요소들은 상기 용어들에 의해 한정되지는 않는다. 상기 용어들은 하나의 구성요소를 다른 구성요소로부터 구별하는 목적으로만

사용된다.

- [46] 어떤 구성요소가 다른 구성요소에 "연결되어" 있다거나 "접속되어" 있다고 언급된 때에는, 그 다른 구성요소에 직접적으로 연결되어 있거나 또는 접속되어 있을 수도 있지만, 중간에 다른 구성요소가 존재할 수도 있다고 이해되어야 할 것이다. 반면에, 어떤 구성요소가 다른 구성요소에 "직접 연결되어" 있다거나 "직접 접속되어" 있다고 언급된 때에는, 중간에 다른 구성요소가 존재하지 않는 것으로 이해되어야 할 것이다.
- [47] 단수의 표현은 문맥상 명백하게 다르게 뜻하지 않는 한, 복수의 표현을 포함한다.
- [48] 본 출원에서, "포함한다" 또는 "가지다" 등의 용어는 명세서상에 기재된 특징, 숫자, 단계, 동작, 구성요소, 부품 또는 이들을 조합한 것이 존재함을 지정하려는 것이지, 하나 또는 그 이상의 다른 특징들이나 숫자, 단계, 동작, 구성요소, 부품 또는 이들을 조합한 것들의 존재 또는 부가 가능성을 미리 배제하지 않는 것으로 이해되어야 한다.
- [49] 본 명세서에서 설명되는 이동 단말기에는 휴대폰, 스마트 폰(smart phone), 노트북 컴퓨터(laptop computer), 디지털방송용 단말기, PDA(personal digital assistants), PMP(portable multimedia player), 네비게이션, 슬레이트 PC(slate PC), 태블릿 PC(tablet PC), 울트라북(ultrabook), 웨어러블 디바이스(wearable device, 예를 들어, 위치형 단말기 (smartwatch), 글래스형 단말기 (smart glass), HMD(head mounted display)) 등이 포함될 수 있다.
- [50] 그러나, 본 명세서에 기재된 실시 예에 따른 구성은 이동 단말기에만 적용 가능한 경우를 제외하면, 디지털 TV, 데스크탑 컴퓨터, 디지털 사이니지 등과 같은 고정 단말기에도 적용될 수도 있음을 본 기술분야의 당업자라면 쉽게 알 수 있을 것이다.
- [51] 도 1a는 본 발명과 관련된 이동 단말기를 설명하기 위한 블록도이고, 도 1b 및 1c는 본 발명과 관련된 이동 단말기의 일 예를 서로 다른 방향에서 바라본 개념도이다.
- [52] 상기 이동 단말기(100)는 무선 통신부(110), 입력부(120), 감지부(140), 출력부(150), 인터페이스부(160), 메모리(170), 제어부(180) 및 전원 공급부(190) 등을 포함할 수 있다. 도 1a에 도시된 구성요소들은 이동 단말기를 구현하는데 있어서 필수적인 것은 아니어서, 본 명세서 상에서 설명되는 이동 단말기는 위에서 열거된 구성요소들 보다 많거나, 또는 적은 구성요소들을 가질 수 있다.
- [53] 보다 구체적으로, 상기 구성요소들 중 무선 통신부(110)는, 이동 단말기(100)와 무선 통신 시스템 사이, 이동 단말기(100)와 다른 이동 단말기(100) 사이, 또는 이동 단말기(100)와 다른 이동 단말기(100, 또는 외부서버)가 위치한 네트워크 사이의 무선 통신을 가능하게 하는 하나 이상의 모듈을 포함할 수 있다.
- [54] 이러한 무선 통신부(110)는, 방송 수신 모듈(111), 이동통신 모듈(112), 무선 인터넷 모듈(113), 근거리 통신 모듈(114), 위치정보 모듈(115) 중 적어도 하나를

포함할 수 있다.

- [55] 입력부(120)는, 영상 신호 입력을 위한 카메라(121) 또는 영상 입력부, 오디오 신호 입력을 위한 마이크로폰(microphone, 122), 또는 오디오 입력부, 사용자로부터 정보를 입력받기 위한 사용자 입력부(123, 예를 들어, 터치키(touch key), 푸시키(mechanical key) 등)를 포함할 수 있다. 입력부(120)에서 수집한 음성 데이터나 이미지 데이터는 분석되어 사용자의 제어명령으로 처리될 수 있다.
- [56] 센싱부(140)는 이동 단말기 내 정보, 이동 단말기를 둘러싼 주변 환경 정보 및 사용자 정보 중 적어도 하나를 센싱하기 위한 하나 이상의 센서를 포함할 수 있다. 예를 들어, 센싱부(140)는 근접센서(141, proximity sensor), 조도 센서(142, illumination sensor), 터치 센서(touch sensor), 가속도 센서(acceleration sensor), 자기 센서(magnetic sensor), 중력 센서(G-sensor), 자이로스코프 센서(gyroscope sensor), 모션 센서(motion sensor), RGB 센서, 적외선 센서(IR 센서: infrared sensor), 지문인식 센서(finger scan sensor), 초음파 센서(ultrasonic sensor), 광 센서(optical sensor, 예를 들어, 카메라(121 참조), 마이크로폰(microphone, 122 참조), 배터리 게이지(battery gage), 환경 센서(예를 들어, 기압계, 습도계, 온도계, 방사능 감지 센서, 열 감지 센서, 가스 감지 센서 등), 화학 센서(예를 들어, 전자코, 헬스케어 센서, 생체 인식 센서 등) 중 적어도 하나를 포함할 수 있다. 한편, 본 명세서에 개시된 이동 단말기는, 이러한 센서들 중 적어도 둘 이상의 센서에서 센싱되는 정보들을 조합하여 활용할 수 있다.
- [57] 출력부(150)는 시각, 청각 또는 촉각 등과 관련된 출력을 발생시키기 위한 것으로, 디스플레이부(151), 음향 출력부(152), 햅팁 모듈(153), 광 출력부(154) 중 적어도 하나를 포함할 수 있다. 디스플레이부(151)는 터치 센서와 상호 레이어 구조를 이루거나 일체형으로 형성됨으로써, 터치 스크린을 구현할 수 있다. 이러한 터치 스크린은, 이동 단말기(100)와 사용자 사이의 입력 인터페이스를 제공하는 사용자 입력부(123)로써 기능함과 동시에, 이동 단말기(100)와 사용자 사이의 출력 인터페이스를 제공할 수 있다.
- [58] 인터페이스부(160)는 이동 단말기(100)에 연결되는 다양한 종류의 외부 기기와의 통로 역할을 수행한다. 이러한 인터페이스부(160)는, 유/무선 헤드셋 포트(port), 외부 충전기 포트(port), 유/무선 데이터 포트(port), 메모리 카드(memory card) 포트, 식별 모듈이 구비된 장치를 연결하는 포트(port), 오디오 I/O(Input/Output) 포트(port), 비디오 I/O(Input/Output) 포트(port), 이어폰 포트(port) 중 적어도 하나를 포함할 수 있다. 이동 단말기(100)에서는, 상기 인터페이스부(160)에 외부 기기가 연결되는 것에 대응하여, 연결된 외부 기기와 관련된 적절할 제어를 수행할 수 있다.
- [59] 메모리(170)는 이동 단말기(100)에서 구동되는 다수의 응용 프로그램(application program 또는 애플리케이션(application)), 이동 단말기(100)의 동작을 위한 데이터들, 명령어들을 저장할 수 있다. 이러한 응용 프로그램 중 적어도 일부는, 무선 통신을 통해 외부 서버로부터 다운로드 될 수

있다. 또한 이러한 응용 프로그램 중 다른 적어도 일부는, 이동 단말기(100)의 기본적인 기능(예를 들어, 전화 착신, 발신 기능, 메시지 수신, 발신 기능)을 위하여 출고 당시부터 이동 단말기(100)상에 존재할 수 있다. 한편, 응용 프로그램은, 메모리(170)에 저장되고, 이동 단말기(100) 상에 설치되어, 제어부(180)에 의하여 상기 이동 단말기의 동작(또는 기능)을 수행하도록 구동될 수 있다.

- [60] 제어부(180)는 상기 응용 프로그램과 관련된 동작 외에도, 통상적으로 이동 단말기(100)의 전반적인 동작을 제어한다. 제어부(180)는 위에서 살펴본 구성요소들을 통해 입력 또는 출력되는 신호, 데이터, 정보 등을 처리하거나 메모리(170)에 저장된 응용 프로그램을 구동함으로써, 사용자에게 적절한 정보 또는 기능을 제공 또는 처리할 수 있다.
- [61] 또한, 제어부(180)는 메모리(170)에 저장된 응용 프로그램을 구동하기 위하여, 도 1a와 함께 살펴본 구성요소들 중 적어도 일부를 제어할 수 있다. 나아가, 제어부(180)는 상기 응용 프로그램의 구동을 위하여, 이동 단말기(100)에 포함된 구성요소들 중 적어도 둘 이상을 서로 조합하여 동작시킬 수 있다.
- [62] 전원공급부(190)는 제어부(180)의 제어 하에서, 외부의 전원, 내부의 전원을 인가 받아 이동 단말기(100)에 포함된 각 구성요소들에 전원을 공급한다. 이러한 전원공급부(190)는 배터리를 포함하며, 상기 배터리는 내장형 배터리 또는 교체가능한 형태의 배터리가 될 수 있다.
- [63] 상기 각 구성요소들 중 적어도 일부는, 이하에서 설명되는 다양한 실시 예들에 따른 이동 단말기의 동작, 제어, 또는 제어방법을 구현하기 위하여 서로 협력하여 동작할 수 있다. 또한, 상기 이동 단말기의 동작, 제어, 또는 제어방법은 상기 메모리(170)에 저장된 적어도 하나의 응용 프로그램의 구동에 의하여 이동 단말기 상에서 구현될 수 있다.
- [64] 이하에서는, 위에서 살펴본 이동 단말기(100)를 통하여 구현되는 다양한 실시 예들을 살펴보기에 앞서, 위에서 열거된 구성요소들에 대하여 도 1a를 참조하여 보다 구체적으로 살펴본다.
- [65] 먼저, 무선 통신부(110)에 대하여 살펴보면, 무선 통신부(110)의 방송 수신 모듈(111)은 방송 채널을 통하여 외부의 방송 관리 서버로부터 방송 신호 및/또는 방송 관련된 정보를 수신한다. 상기 방송 채널은 위성 채널, 지상파 채널을 포함할 수 있다. 적어도 두 개의 방송 채널들에 대한 동시 방송 수신 또는 방송 채널 스위칭을 위해 둘 이상의 상기 방송 수신 모듈이 상기 이동단말기(100)에 제공될 수 있다.
- [66] 상기 방송 관리 서버는, 방송 신호 및/또는 방송 관련 정보를 생성하여 송신하는 서버 또는 기 생성된 방송 신호 및/또는 방송 관련 정보를 제공받아 단말기에 송신하는 서버를 의미할 수 있다. 상기 방송 신호는, TV 방송 신호, 라디오 방송 신호, 데이터 방송 신호를 포함할 뿐만 아니라, TV 방송 신호 또는 라디오 방송 신호에 데이터 방송 신호가 결합한 형태의 방송 신호도 포함할 수

- 있다.
- [67] 상기 방송 신호는 디지털 방송 신호의 송수신을 위한 기술표준들(또는 방송방식, 예를 들어, DVB, ATSC 등) 중 적어도 하나에 따라 부호화될 수 있으며, 방송 수신 모듈(111)은 상기 기술표준들에서 정한 기술규격에 적합한 방식을 이용하여 상기 디지털 방송 신호를 수신할 수 있다.
- [68] 상기 방송 관련 정보는, 방송 채널, 방송 프로그램 또는 방송 서비스 제공자에 관련된 정보를 의미할 수 있다. 상기 방송 관련 정보는, 이동통신망을 통하여도 제공될 수 있다. 이러한 경우에는 상기 이동통신 모듈(112)에 의해 수신될 수 있다.
- [69] 상기 방송 관련 정보는 예를 들어, DMB(Digital Multimedia Broadcasting)의 EPG(Electronic Program Guide) 또는 DVB-H(Digital Video Broadcast-Handheld)의 ESG(Electronic Service Guide) 등의 다양한 형태로 존재할 수 있다. 방송 수신 모듈(111)을 통해 수신된 방송 신호 및/또는 방송 관련 정보는 메모리(160)에 저장될 수 있다.
- [70] 이동통신 모듈(112)은, 이동통신을 위한 기술표준들 또는 통신방식(예를 들어, GSM(Global System for Mobile communication), CDMA(Code Division Multi Access), WCDMA(Wideband CDMA), HSDPA(High Speed Downlink Packet Access), LTE(Long Term Evolution) 등)에 따라 구축된 이동 통신망 상에서 기지국, 외부의 단말, 서버 중 적어도 하나와 무선 신호를 송수신한다.
- [71] 상기 무선 신호는, 음성 호 신호, 화상 통화 호 신호 또는 문자/멀티미디어 메시지 송수신에 따른 다양한 형태의 데이터를 포함할 수 있다.
- [72] 무선 인터넷 모듈(113)은 무선 인터넷 접속을 위한 모듈을 말하는 것으로, 이동 단말기(100)에 내장되거나 외장될 수 있다. 무선 인터넷 모듈(113)은 무선 인터넷 기술들에 따른 통신망에서 무선 신호를 송수신하도록 이루어진다.
- [73] 무선 인터넷 기술로는, 예를 들어 WLAN(Wireless LAN), WiFi(Wireless Fidelity) Direct, DLNA(Digital Living Network Alliance), Wibro(Wireless broadband), Wimax(World Interoperability for Microwave Access), HSDPA(High Speed Downlink Packet Access), LTE(Long Term Evolution) 등이 있으며, 상기 무선 인터넷 모듈(113)은 상기에서 나열되지 않은 인터넷 기술까지 포함한 범위에서 적어도 하나의 무선 인터넷 기술에 따라 데이터를 송수신하게 된다.
- [74] Wibro, HSDPA, GSM, CDMA, WCDMA, LTE 등에 의한 무선인터넷 접속은 이동통신망을 통해 이루어진다는 관점에서 본다면, 상기 이동통신망을 통해 무선인터넷 접속을 수행하는 상기 무선 인터넷 모듈(113)은 상기 이동통신 모듈(112)의 일종으로 이해될 수도 있다.
- [75] 근거리 통신 모듈(114)은 근거리 통신(Short range communication)을 위한 것으로서, 블루투스(Bluetooth™), RFID(Radio Frequency Identification), 적외선 통신(Infrared Data Association; IrDA), UWB(Ultra Wideband), ZigBee, NFC(Near Field Communication), Wi-Fi(Wireless-Fidelity), Wi-Fi Direct 기술 중 적어도

하나를 이용하여, 근거리 통신을 지원할 수 있다. 이러한, 근거리 통신 모듈(114)은, 근거리 무선 개인 통신망(Wireless Personal Area Networks)을 통해 이동 단말기(100)와 무선 통신 시스템 사이, 이동 단말기(100)와 다른 이동 단말기(100) 사이, 또는 이동 단말기(100)와 다른 이동 단말기(100, 또는 외부서버)가 위치한 네트워크 사이의 무선 통신을 지원할 수 있다.

[76] 여기에서, 다른 이동 단말기(100)는 본 발명에 따른 이동 단말기(100)와 데이터를 상호 교환하는 것이 가능한(또는 연동 가능한) 웨어러블 디바이스(wearable device, 예를 들어, 스마트워치(smartwatch), 스마트 글래스(smart glass), HMD(head mounted display))가 될 수 있다. 근거리 통신 모듈(114)은, 이동 단말기(100) 주변에, 상기 이동 단말기(100)와 통신 가능한 웨어러블 디바이스를 감지(또는 인식)할 수 있다. 나아가, 제어부(180)는 상기 감지된 웨어러블 디바이스가 본 발명에 따른 이동 단말기(100)와 통신하도록 인증된 디바이스인 경우, 이동 단말기(100)에서 처리되는 데이터의 적어도 일부를, 상기 근거리 통신 모듈(114)을 통해 웨어러블 디바이스로 전송할 수 있다. 따라서, 웨어러블 디바이스의 사용자는, 이동 단말기(100)에서 처리되는 데이터를, 웨어러블 디바이스를 통해 이용할 수 있다. 예를 들어, 이에 따르면 사용자는, 이동 단말기(100)에 전화가 수신된 경우, 웨어러블 디바이스를 통해 전화 통화를 수행하거나, 이동 단말기(100)에 메시지가 수신된 경우, 웨어러블 디바이스를 통해 상기 수신된 메시지를 확인하는 것이 가능하다.

[77] 위치정보 모듈(115)은 이동 단말기의 위치(또는 현재 위치)를 획득하기 위한 모듈로서, 그의 대표적인 예로는 GPS(Global Positioning System) 모듈 또는 WiFi(Wireless Fidelity) 모듈이 있다. 예를 들어, 이동 단말기는 GPS모듈을 활용하면, GPS 위성에서 보내는 신호를 이용하여 이동 단말기의 위치를 획득할 수 있다. 다른 예로서, 이동 단말기는 Wi-Fi모듈을 활용하면, Wi-Fi모듈과 무선신호를 송신 또는 수신하는 무선 AP(Wireless Access Point)의 정보에 기반하여, 이동 단말기의 위치를 획득할 수 있다.

[78] 다음으로, 입력부(120)에 대하여 보다 구체적으로 살펴보면, 입력부(120)는 영상 정보(또는 신호), 오디오 정보(또는 신호), 또는 사용자로부터 입력되는 정보의 입력을 위한 것으로서, 영상 정보의 입력을 위하여, 이동 단말기(100)는 하나 또는 복수의 카메라(121)를 구비할 수 있다. 카메라(121)는 화상 통화모드 또는 촬영 모드에서 이미지 센서에 의해 얻어지는 정지영상 또는 동영상 등의 화상 프레임을 처리한다. 처리된 화상 프레임은 디스플레이부(151)에 표시될 수 있다. 한편, 이동 단말기(100)에 구비되는 복수의 카메라(121)는 매트릭스 구조를 이루도록 배치될 수 있으며, 이와 같이 매트릭스 구조를 이루는 카메라(121)를 통하여, 이동 단말기(100)에는 다양한 각도 또는 초점을 갖는 복수의 영상정보가 입력될 수 있다. 또한, 복수의 카메라(121)는 입체영상을 구현하기 위한 좌 영상 및 우 영상을 획득하도록, 스트레오 구조로 배치될 수 있다.

[79] 마이크로폰(122)은 외부의 음향 신호를 전기적인 음성 데이터로 처리한다.

처리된 음성 데이터는 이동 단말기(100)에서 수행 중인 기능(또는 실행 중인 응용 프로그램)에 따라 다양하게 활용될 수 있다. 한편, 마이크(122)에는 외부의 음향 신호를 입력 받는 과정에서 발생하는 잡음(noise)을 제거하기 위한 다양한 잡음 제거 알고리즘이 구현될 수 있다.

- [80] 사용자 입력부(123)는 사용자로부터 정보를 입력받기 위한 것으로서, 사용자 입력부(123)를 통해 정보가 입력되면, 제어부(180)는 입력된 정보에 대응되도록 이동 단말기(100)의 동작을 제어할 수 있다. 이러한, 사용자 입력부(123)는 기계식 (mechanical) 입력수단(또는, 메커니컬 키, 예를 들어, 이동 단말기(100)의 전·후면 또는 측면에 위치하는 버튼, 돔 스위치 (dome switch), 조그 휠, 조그 스위치 등) 및 터치식 입력수단을 포함할 수 있다. 일 예로서, 터치식 입력수단은, 소프트웨어적인 처리를 통해 터치스크린에 표시되는 가상 키(virtual key), 소프트 키(soft key) 또는 비주얼 키(visual key)로 이루어지거나, 상기 터치스크린 이외의 부분에 배치되는 터치 키(touch key)로 이루어질 수 있다. 한편, 상기 가상키 또는 비주얼 키는, 다양한 형태를 가지면서 터치스크린 상에 표시되는 것이 가능하며, 예를 들어, 그래픽(graphic), 텍스트(text), 아이콘(icon), 비디오(video) 또는 이들의 조합으로 이루어질 수 있다.
- [81] 한편, 센싱부(140)는 이동 단말기 내 정보, 이동 단말기를 둘러싼 주변 환경 정보 및 사용자 정보 중 적어도 하나를 센싱하고, 이에 대응하는 센싱 신호를 발생시킨다. 제어부(180)는 이러한 센싱 신호에 기초하여, 이동 단말기(100)의 구동 또는 동작을 제어하거나, 이동 단말기(100)에 설치된 응용 프로그램과 관련된 데이터 처리, 기능 또는 동작을 수행 할 수 있다. 센싱부(140)에 포함될 수 있는 다양한 센서 중 대표적인 센서들의 대하여, 보다 구체적으로 살펴본다.
- [82] 먼저, 근접 센서(141)는 소정의 검출면에 접근하는 물체, 혹은 근방에 존재하는 물체의 유무를 전자계의 힘 또는 적외선을 이용하여 기계적 접촉이 없이 검출하는 센서를 말한다. 이러한 근접 센서(141)는 위에서 살펴본 터치 스크린에 의해 감싸지는 이동 단말기의 내부 영역 또는 상기 터치 스크린의 근처에 근접 센서(141)가 배치될 수 있다. 근접 센서(141)는 접촉식 센서보다는 그 수명이 길며 그 활용도 또한 높다.
- [83] 근접 센서(141)의 예로는 투과형 광전 센서, 직접 반사형 광전 센서, 미러 반사형 광전 센서, 고주파 발진형 근접 센서, 정전 용량형 근접 센서, 자기형 근접 센서, 적외선 근접 센서 등이 있다. 터치 스크린이 정전식인 경우에, 근접 센서(141)는 전도성을 갖는 물체의 근접에 따른 전계의 변화로 상기 물체의 근접을 검출하도록 구성될 수 있다. 이 경우 터치 스크린(또는 터치 센서) 자체가 근접 센서로 분류될 수 있다.
- [84] 한편, 설명의 편의를 위해, 터치 스크린 상에 물체가 접촉되지 않으면서 근접되어 상기 물체가 상기 터치 스크린 상에 위치함이 인식되도록 하는 행위를 "근접 터치(proximity touch)"라고 명명하고, 상기 터치 스크린 상에 물체가 실제로 접촉되는 행위를 "접촉 터치(contact touch)"라고 명명한다. 상기 터치

스크린 상에서 물체가 근접 터치 되는 위치라 함은, 상기 물체가 근접 터치될 때 상기 물체가 상기 터치 스크린에 대해 수직으로 대응되는 위치를 의미한다. 상기 근접 센서(141)는, 근접 터치와, 근접 터치 패턴(예를 들어, 근접 터치 거리, 근접 터치 방향, 근접 터치 속도, 근접 터치 시간, 근접 터치 위치, 근접 터치 이동 상태 등)을 감지할 수 있다. 한편, 제어부(180)는 위와 같이, 근접 센서(141)를 통해 감지된 근접 터치 동작 및 근접 터치 패턴에 상응하는 데이터(또는 정보)를 처리하며, 나아가, 처리된 데이터에 대응하는 시각적인 정보를 터치 스크린상에 출력시킬 수 있다. 나아가, 제어부(180)는, 터치 스크린 상의 동일한 지점에 대한 터치가, 근접 터치인지 또는 접촉 터치인지에 따라, 서로 다른 동작 또는 데이터(또는 정보)가 처리되도록 이동 단말기(100)를 제어할 수 있다.

- [85] 터치 센서는 저항막 방식, 정전용량 방식, 적외선 방식, 초음파 방식, 자기장 방식 등 여러가지 터치방식 중 적어도 하나를 이용하여 터치 스크린(또는 디스플레이부(151))에 가해지는 터치(또는 터치입력)을 감지한다.
- [86] 일 예로서, 터치 센서는, 터치 스크린의 특정 부위에 가해진 압력 또는 특정 부위에 발생하는 정전 용량 등의 변화를 전기적인 입력신호로 변환하도록 구성될 수 있다. 터치 센서는, 터치 스크린 상에 터치를 가하는 터치 대상체가 터치 센서 상에 터치 되는 위치, 면적, 터치 시의 압력 등을 검출할 수 있도록 구성될 수 있다. 여기에서, 터치 대상체는 상기 터치 센서에 터치를 인가하는 물체로서, 예를 들어, 손가락, 터치펜 또는 스타일러스 펜(Stylus pen), 포인터 등이 될 수 있다.
- [87] 이와 같이, 터치 센서에 대한 터치 입력이 있는 경우, 그에 대응하는 신호(들)는 터치 제어기로 보내진다. 터치 제어기는 그 신호(들)를 처리한 다음 대응하는 데이터를 제어부(180)로 전송한다. 이로써, 제어부(180)는 디스플레이부(151)의 어느 영역이 터치 되었는지 여부 등을 알 수 있게 된다. 여기에서, 터치 제어기는, 제어부(180)와 별도의 구성요소일 수 있고, 제어부(180) 자체일 수 있다.
- [88] 한편, 제어부(180)는, 터치 스크린(또는 터치 스크린 이외에 구비된 터치키)을 터치하는, 터치 대상체의 종류에 따라 서로 다른 제어를 수행하거나, 동일한 제어를 수행할 수 있다. 터치 대상체의 종류에 따라 서로 다른 제어를 수행할지 또는 동일한 제어를 수행할 지는, 현재 이동 단말기(100)의 동작상태 또는 실행 중인 응용 프로그램에 따라 결정될 수 있다.
- [89] 한편, 위에서 살펴본 터치 센서 및 근접 센서는 독립적으로 또는 조합되어, 터치 스크린에 대한 숏(또는 탭) 터치(short touch), 롱 터치(long touch), 멀티 터치(multi touch), 드래그 터치(drag touch), 플리크 터치(flick touch), 핀치-인 터치(pinch-in touch), 핀치-아웃 터치(pinch-out 터치), 스와이프(swipe) 터치, 호버링(hovering) 터치 등과 같은, 다양한 방식의 터치를 센싱할 수 있다.
- [90] 초음파 센서는 초음파를 이용하여, 감지대상의 위치정보를 인식할 수 있다. 한편 제어부(180)는 광 센서와 복수의 초음파 센서로부터 감지되는 정보를 통해, 파동 발생원의 위치를 산출하는 것이 가능하다. 파동 발생원의 위치는, 광이

초음파보다 매우 빠른 성질, 즉, 광이 광 센서에 도달하는 시간이 초음파가 초음파 센서에 도달하는 시간보다 매우 빠름을 이용하여, 산출될 수 있다. 보다 구체적으로 광을 기준 신호로 초음파가 도달하는 시간과의 시간차를 이용하여 파동 발생원의 위치가 산출될 수 있다.

- [91] 한편, 입력부(120)의 구성으로 살펴본, 카메라(121)는 카메라 센서의 일종으로, 이러한 카메라 센서는, 카메라(121), 포토 센서 및 레이저 센서 중 적어도 하나를 포함한다.
- [92] 카메라(121)와 레이저 센서는 서로 조합되어, 3차원 입체영상에 대한 감지대상의 터치를 감지할 수 있다. 포토 센서는 디스플레이 소자에 적층될 수 있는데, 이러한 포토 센서는 터치 스크린에 근접한 감지대상의 움직임을 스캐닝하도록 이루어진다. 보다 구체적으로, 포토 센서는 행/열에 Photo Diode와 TR(Transistor)를 실장하여 Photo Diode에 인가되는 빛의 양에 따라 변화되는 전기적 신호를 이용하여 포토 센서 위에 올려지는 내용물을 스캔한다. 즉, 포토 센서는 빛의 변화량에 따른 감지대상의 좌표 계산을 수행하며, 이를 통하여 감지대상의 위치정보가 획득될 수 있다.
- [93] 디스플레이부(151)는 이동 단말기(100)에서 처리되는 정보를 표시(출력)한다. 예를 들어, 디스플레이부(151)는 이동 단말기(100)에서 구동되는 응용 프로그램의 실행화면 정보, 또는 이러한 실행화면 정보에 따른 UI(User Interface), GUI(Graphic User Interface) 정보를 표시할 수 있다.
- [94] 또한, 상기 디스플레이부(151)는 입체영상을 표시하는 입체 디스플레이부로서 구성될 수 있다.
- [95] 상기 입체 디스플레이부에는 스테레오스코픽 방식(안경 방식), 오토 스테레오스코픽 방식(무안경 방식), 프로젝션 방식(홀로그래픽 방식) 등의 3차원 디스플레이 방식이 적용될 수 있다.
- [96] 음향 출력부(152)는 호신호 수신, 통화모드 또는 녹음 모드, 음성인식 모드, 방송수신 모드 등에서 무선 통신부(110)로부터 수신되거나 메모리(170)에 저장된 오디오 데이터를 출력할 수 있다. 음향 출력부(152)는 이동 단말기(100)에서 수행되는 기능(예를 들어, 호신호 수신음, 메시지 수신음 등)과 관련된 음향 신호를 출력하기도 한다. 이러한 음향 출력부(152)에는 리시버(receiver), 스피커(speaker), 버저(buzzer) 등이 포함될 수 있다.
- [97] 햅틱 모듈(haptic module)(153)은 사용자가 느낄 수 있는 다양한 촉각 효과를 발생시킨다. 햅틱 모듈(153)이 발생시키는 촉각 효과의 대표적인 예로는 진동이 될 수 있다. 햅틱 모듈(153)에서 발생하는 진동의 세기와 패턴 등은 사용자의 선택 또는 제어부의 설정에 의해 제어될 수 있다. 예를 들어, 상기 햅틱 모듈(153)은 서로 다른 진동을 합성하여 출력하거나 순차적으로 출력할 수도 있다.
- [98] 햅틱 모듈(153)은, 진동 외에도, 접촉 피부면에 대해 수직 운동하는 핀 배열, 분사구나 흡입구를 통한 공기의 분사력이나 흡입력, 피부 표면에 대한 스침,

전극(electrode)의 접촉, 정전기력 등의 자극에 의한 효과와, 흡열이나 발열 가능한 소자를 이용한 냉온감 재현에 의한 효과 등 다양한 촉각 효과를 발생시킬 수 있다.

- [99] 햅틱 모듈(153)은 직접적인 접촉을 통해 촉각 효과를 전달할 수 있을 뿐만 아니라, 사용자가 손가락이나 팔 등의 근 감각을 통해 촉각 효과를 느낄 수 있도록 구현할 수도 있다. 햅틱 모듈(153)은 이동 단말기(100)의 구성 태양에 따라 2개 이상이 구비될 수 있다.
- [100] 광출력부(154)는 이동 단말기(100)의 광원의 빛을 이용하여 이벤트 발생을 알리기 위한 신호를 출력한다. 이동 단말기(100)에서 발생 되는 이벤트의 예로는 메세지 수신, 호 신호 수신, 부재중 전화, 알람, 일정 알림, 이메일 수신, 어플리케이션을 통한 정보 수신 등이 될 수 있다.
- [101] 광출력부(154)가 출력하는 신호는 이동 단말기가 전면이나 후면으로 단색이나 복수색의 빛을 발광함에 따라 구현된다. 상기 신호 출력은 이동 단말기가 사용자의 이벤트 확인을 감지함에 의하여 종료될 수 있다.
- [102] 인터페이스부(160)는 이동 단말기(100)에 연결되는 모든 외부 기기와의 통로 역할을 한다. 인터페이스부(160)는 외부 기기로부터 데이터를 전송받거나, 전원을 공급받아 이동 단말기(100) 내부의 각 구성요소에 전달하거나, 이동 단말기(100) 내부의 데이터가 외부 기기로 전송되도록 한다. 예를 들어, 유/무선 헤드셋 포트(port), 외부 충전기 포트(port), 유/무선 데이터 포트(port), 메모리 카드(memory card) 포트(port), 식별 모듈이 구비된 장치를 연결하는 포트(port), 오디오 I/O(Input/Output) 포트(port), 비디오 I/O(Input/Output) 포트(port), 이어폰 포트(port) 등이 인터페이스부(160)에 포함될 수 있다.
- [103] 한편, 식별 모듈은 이동 단말기(100)의 사용 권한을 인증하기 위한 각종 정보를 저장한 칩으로서, 사용자 인증 모듈(user identify module; UIM), 가입자 인증 모듈(subscriber identity module; SIM), 범용 사용자 인증 모듈(universal subscriber identity module; USIM) 등을 포함할 수 있다. 식별 모듈이 구비된 장치(이하 '식별 장치')는, 스마트 카드(smart card) 형식으로 제작될 수 있다. 따라서 식별 장치는 상기 인터페이스부(160)를 통하여 단말기(100)와 연결될 수 있다.
- [104] 또한, 상기 인터페이스부(160)는 이동 단말기(100)가 외부 크래들(cradle)과 연결될 때 상기 크래들로부터의 전원이 상기 이동 단말기(100)에 공급되는 통로가 되거나, 사용자에게 의해 상기 크래들에서 입력되는 각종 명령 신호가 상기 이동 단말기(100)로 전달되는 통로가 될 수 있다. 상기 크래들로부터 입력되는 각종 명령 신호 또는 상기 전원은 상기 이동 단말기(100)가 상기 크래들에 정확히 장착되었음을 인지하기 위한 신호로 동작될 수 있다.
- [105] 메모리(170)는 제어부(180)의 동작을 위한 프로그램을 저장할 수 있고, 입/출력되는 데이터들(예를 들어, 폰북, 메시지, 정지영상, 동영상 등)을 임시 저장할 수도 있다. 상기 메모리(170)는 상기 터치 스크린 상의 터치 입력시 출력되는 다양한 패턴의 진동 및 음향에 관한 데이터를 저장할 수 있다.

- [106] 메모리(170)는 플래시 메모리 타입(Flash memory type), 하드디스크 타입(hard disk type), 멀티미디어 카드 마이크로 타입(multimedia card micro type), 카드 타입의 메모리(예를 들어 SD 또는 XD 메모리 등), 램(Random Access Memory; RAM), SRAM(Static Random Access Memory), 롬(Read-Only Memory; ROM), EEPROM(Electrically Erasable Programmable Read-Only Memory), PROM(Programmable Read-Only Memory), 자기 메모리, 자기 디스크 및 광디스크 중 적어도 하나의 타입의 저장매체를 포함할 수 있다. 이동 단말기(100)는 인터넷(Internet)상에서 상기 메모리(170)의 저장 기능을 수행하는 웹 스토리지(web storage)와 관련되어 동작될 수도 있다.
- [107] 한편, 앞서 살펴본 것과 같이, 제어부(180)는 응용 프로그램과 관련된 동작과, 통상적으로 이동 단말기(100)의 전반적인 동작을 제어한다. 예를 들어, 제어부(180)는 상기 이동 단말기의 상태가 설정된 조건을 만족하면, 애플리케이션들에 대한 사용자의 제어 명령의 입력을 제한하는 잠금 상태를 실행하거나, 해제할 수 있다.
- [108] 또한, 제어부(180)는 음성 통화, 데이터 통신, 화상 통화 등과 관련된 제어 및 처리를 수행하거나, 터치 스크린 상에서 행해지는 필기 입력 또는 그림 그리기 입력을 각각 문자 및 이미지로 인식할 수 있는 패턴 인식 처리를 행할 수 있다. 나아가 제어부(180)는 이하에서 설명되는 다양한 실시 예들을 본 발명에 따른 이동 단말기(100) 상에서 구현하기 위하여, 위에서 살펴본 구성요소들을 중 어느 하나 또는 복수를 조합하여 제어할 수 있다.
- [109] 전원 공급부(190)는 제어부(180)의 제어에 의해 외부의 전원, 내부의 전원을 인가 받아 각 구성요소들의 동작에 필요한 전원을 공급한다. 전원공급부(190)는 배터리를 포함하며, 배터리는 충전 가능하도록 이루어지는 내장형 배터리가 될 수 있으며, 충전 등을 위하여 단말기 바디에 착탈 가능하게 결합될 수 있다.
- [110] 또한, 전원공급부(190)는 연결포트를 구비할 수 있으며, 연결포트는 배터리의 충전을 위하여 전원을 공급하는 외부 충전기가 전기적으로 연결되는 인터페이스(160)의 일 예로서 구성될 수 있다.
- [111] 다른 예로서, 전원공급부(190)는 상기 연결포트를 이용하지 않고 무선방식으로 배터리를 충전하도록 이루어질 수 있다. 이 경우에, 전원공급부(190)는 외부의 무선 전력 전송장치로부터 자기 유도 현상에 기초한 유도 결합(Inductive Coupling) 방식이나 전자기적 공진 현상에 기초한 공진 결합(Magnetic Resonance Coupling) 방식 중 하나 이상을 이용하여 전력을 전달받을 수 있다.
- [112] 한편, 이하에서 다양한 실시 예는 예를 들어, 소프트웨어, 하드웨어 또는 이들의 조합된 것을 이용하여 컴퓨터 또는 이와 유사한 장치로 읽을 수 있는 기록매체 내에서 구현될 수 있다.
- [113] 도 1b 및 1c를 참조하면, 개시된 이동 단말기(100)는 바 형태의 단말기 바디를 구비하고 있다. 다만, 본 발명은 여기에 한정되지 않고 와치 타입, 클립 타입, 글래스 타입 또는 2 이상의 바디들이 상대 이동 가능하게 결합되는 폴더 타입,

플립 타입, 슬라이드 타입, 스윙 타입, 스위블 타입 등 다양한 구조에 적용될 수 있다.

- [114] 여기서, 단말기 바디는 이동 단말기(100)를 적어도 하나의 집합체로 보아 지칭하는 개념으로 이해될 수 있다.
- [115] 이동 단말기(100)는 외관을 이루는 케이스(프레임, 하우징, 커버 등)를 포함한다. 도시된 바와 같이, 이동 단말기(100)는 프론트 케이스(101)와 리어 케이스(102)를 포함할 수 있다. 프론트 케이스(101)와 리어 케이스(102)의 결합에 의해 형성되는 내부공간에는 각종 전자부품들이 배치된다. 프론트 케이스(101)와 리어 케이스(102) 사이에는 적어도 하나의 미들 케이스가 추가로 배치될 수 있다.
- [116] 단말기 바디의 전면에는 디스플레이부(151)가 배치되어 정보를 출력할 수 있다. 도시된 바와 같이, 디스플레이부(151)의 윈도우(151a)는 프론트 케이스(101)에 장착되어 프론트 케이스(101)와 함께 단말기 바디의 전면을 형성할 수 있다.
- [117] 경우에 따라서, 리어 케이스(102)에도 전자부품이 장착될 수 있다. 리어 케이스(102)에 장착 가능한 전자부품은 착탈 가능한 배터리, 식별 모듈, 메모리 카드 등이 있다. 이 경우, 리어 케이스(102)에는 장착된 전자부품을 덮기 위한 후면커버(103)가 착탈 가능하게 결합될 수 있다. 따라서, 후면 커버(103)가 리어 케이스(102)로부터 분리되면, 리어 케이스(102)에 장착된 전자부품은 외부로 노출된다.
- [118] 도시된 바와 같이, 후면커버(103)가 리어 케이스(102)에 결합되면, 리어 케이스(102)의 측면 일부가 노출될 수 있다. 경우에 따라서, 상기 결합시 리어 케이스(102)는 후면커버(103)에 의해 완전히 가려질 수도 있다. 한편, 후면커버(103)에는 카메라(121b)나 음향 출력부(152b)를 외부로 노출시키기 위한 개구부가 구비될 수 있다.
- [119] 이러한 케이스들(101, 102, 103)은 합성수지를 사출하여 형성되거나 금속, 예를 들어 스테인레스 스틸(STS), 알루미늄(Al), 티타늄(Ti) 등으로 형성될 수도 있다.
- [120] 이동 단말기(100)는, 복수의 케이스가 각종 전자부품들을 수용하는 내부 공간을 마련하는 위의 예와 달리, 하나의 케이스가 상기 내부 공간을 마련하도록 구성될 수도 있다. 이 경우, 합성수지 또는 금속이 측면에서 후면으로 이어지는 유니 바디의 이동 단말기(100)가 구현될 수 있다.
- [121] 한편, 이동 단말기(100)는 단말기 바디 내부로 물이 스며들지 않도록 하는 방수부(미도시)를 구비할 수 있다. 예를 들어, 방수부는 윈도우(151a)와 프론트 케이스(101) 사이, 프론트 케이스(101)와 리어 케이스(102) 사이 또는 리어 케이스(102)와 후면 커버(103) 사이에 구비되어, 이들의 결합시 내부 공간을 밀폐하는 방수부재를 포함할 수 있다.
- [122] 이동 단말기(100)에는 디스플레이부(151), 제1 및 제2 음향 출력부(152a, 152b), 근접 센서(141), 조도 센서(142), 광 출력부(154), 제1 및 제2 카메라(121a, 121b),

- 제1 및 제2 조작유닛(123a, 123b), 마이크(122), 인터페이스부(160) 등이 구비될 수 있다.
- [123] 이하에서는, 도 1b 및 도 1c에 도시된 바와 같이, 단말기 바디의 전면에 디스플레이부(151), 제1 음향 출력부(152a), 근접 센서(141), 조도 센서(142), 광 출력부(154), 제1 카메라(121a) 및 제1 조작유닛(123a)이 배치되고, 단말기 바디의 측면에 제2 조작유닛(123b), 마이크(122) 및 인터페이스부(160)이 배치되며, 단말기 바디의 후면에 제2 음향 출력부(152b) 및 제2 카메라(121b)가 배치된 이동 단말기(100)를 일 예로 들어 설명한다.
- [124] 다만, 이들 구성은 이러한 배치에 한정되는 것은 아니다. 이들 구성은 필요에 따라 제외되거나, 다른 면에 배치될 수 있다. 예를 들어, 단말기 바디의 전면에는 제1 조작유닛(123a)이 구비되지 않을 수 있으며, 제2 음향 출력부(152b)은 단말기 바디의 후면이 아닌 단말기 바디의 측면에 구비될 수 있다.
- [125] 디스플레이부(151)는 이동 단말기(100)에서 처리되는 정보를 표시(출력)한다. 예를 들어, 디스플레이부(151)는 이동 단말기(100)에서 구동되는 응용 프로그램의 실행화면 정보, 또는 이러한 실행화면 정보에 따른 UI(User Interface), GUI(Graphic User Interface) 정보를 표시할 수 있다.
- [126] 디스플레이부(151)는 액정 디스플레이(liquid crystal display, LCD), 박막 트랜지스터 액정 디스플레이(thin film transistor-liquid crystal display, TFT LCD), 유기 발광 다이오드(organic light-emitting diode, OLED), 플렉시블 디스플레이(flexible display), 3차원 디스플레이(3D display), 전자잉크 디스플레이(e-ink display) 중에서 적어도 하나를 포함할 수 있다.
- [127] 또한, 디스플레이부(151)는 이동 단말기(100)의 구현 형태에 따라 2개 이상 존재할 수 있다. 이 경우, 이동 단말기(100)에는 복수의 디스플레이부들이 하나의 면에 이격되거나 일체로 배치될 수 있고, 또한 서로 다른 면에 각각 배치될 수도 있다.
- [128] 디스플레이부(151)는 터치 방식에 의하여 제어 명령을 입력 받을 수 있도록, 디스플레이부(151)에 대한 터치를 감지하는 터치센서를 포함할 수 있다. 이를 이용하여, 디스플레이부(151)에 대하여 터치가 이루어지면, 터치센서는 상기 터치를 감지하고, 제어부(180)는 이에 근거하여 상기 터치에 대응하는 제어명령을 발생시키도록 이루어질 수 있다. 터치 방식에 의하여 입력되는 내용은 문자 또는 숫자이거나, 각종 모드에서의 지시 또는 지정 가능한 메뉴항목 등일 수 있다.
- [129] 한편, 터치센서는, 터치패턴을 구비하는 필름 형태로 구성되어 윈도우(151a)와 윈도우(151a)의 배면 상의 디스플레이(미도시) 사이에 배치되거나, 윈도우(151a)의 배면에 직접 패터닝되는 메탈 와이어가 될 수도 있다. 또는, 터치센서는 디스플레이와 일체로 형성될 수 있다. 예를 들어, 터치센서는, 디스플레이의 기판 상에 배치되거나, 디스플레이의 내부에 구비될 수 있다.
- [130] 이처럼, 디스플레이부(151)는 터치센서와 함께 터치 스크린을 형성할 수

있으며, 이 경우에 터치 스크린은 사용자 입력부(123, 도 1a 참조)로 기능할 수 있다. 경우에 따라, 터치 스크린은 제1조작유닛(123a)의 적어도 일부 기능을 대체할 수 있다.

- [131] 제1 음향 출력부(152a)는 통화음을 사용자의 귀에 전달시키는 리시버(receiver)로 구현될 수 있으며, 제2 음향 출력부(152b)는 각종 알람음이나 멀티미디어의 재생음을 출력하는 라우드 스피커(loud speaker)의 형태로 구현될 수 있다.
- [132] 디스플레이부(151)의 윈도우(151a)에는 제1 음향 출력부(152a)로부터 발생하는 사운드의 방출을 위한 음향홀이 형성될 수 있다. 다만, 본 발명은 이에 한정되는 것은 아니고, 상기 사운드는 구조물 간의 조립틈[예를 들어, 윈도우(151a)와 프론트 케이스(101) 간의 틈]을 따라 방출되도록 구성될 수 있다. 이 경우, 외관상 음향 출력을 위하여 독립적으로 형성되는 홀이 보이지 않거나 숨겨져 이동 단말기(100)의 외관이 보다 심플해질 수 있다.
- [133] 광 출력부(154)는 이벤트의 발생시 이를 알리기 위한 빛을 출력하도록 이루어진다. 상기 이벤트의 예로는 메시지 수신, 호 신호 수신, 부재중 전화, 알람, 일정 알림, 이메일 수신, 어플리케이션을 통한 정보 수신 등을 들 수 있다. 제어부(180)는 사용자의 이벤트 확인이 감지되면, 빛의 출력이 종료되도록 광 출력부(154)를 제어할 수 있다.
- [134] 제1 카메라(121a)는 촬영 모드 또는 화상통화 모드에서 이미지 센서에 의해 얻어지는 정지영상 또는 동영상의 화상 프레임을 처리한다. 처리된 화상 프레임은 디스플레이부(151)에 표시될 수 있으며, 메모리(170)에 저장될 수 있다.
- [135] 제1 및 제2 조작유닛(123a, 123b)은 이동 단말기(100)의 동작을 제어하기 위한 명령을 입력 받기 위해 조작되는 사용자 입력부(123)의 일 예로서, 조작부(manipulating portion)로도 통칭될 수 있다. 제1 및 제2 조작유닛(123a, 123b)은 터치, 푸시, 스크롤 등 사용자가 촉각적인 느낌을 받으면서 조작하게 되는 방식(tactile manner)이라면 어떤 방식이든 채용될 수 있다.
- [136] 본 도면에서는 제1 조작유닛(123a)이 터치키(touch key)인 것으로 예시하나, 본 발명이 이에 한정되는 것은 아니다. 예를 들어, 제1 조작유닛(123a)은 푸시키(mechanical key)가 되거나, 터치키와 푸시키의 조합으로 구성될 수 있다.
- [137] 제1 및 제2 조작유닛(123a, 123b)에 의하여 입력되는 내용은 다양하게 설정될 수 있다. 예를 들어, 제1 조작유닛(123a)은 메뉴, 홈키, 취소, 검색 등의 명령을 입력 받고, 제2 조작유닛(123b)은 제1 또는 제2 음향 출력부(152a, 152b)에서 출력되는 음향의 크기 조절, 디스플레이부(151)의 터치 인식 모드로의 전환 등의 명령을 입력 받을 수 있다.
- [138] 한편, 단말기 바디의 후면에는 사용자 입력부(123)의 다른 일 예로서, 후면 입력부(미도시)가 구비될 수 있다. 이러한 후면 입력부는 이동 단말기(100)의 동작을 제어하기 위한 명령을 입력 받기 위해 조작되는 것으로서, 입력되는 내용은 다양하게 설정될 수 있다. 예를 들어, 전원의 온/오프, 시작, 종료, 스크롤

등과 같은 명령, 제1 및 제2 음향 출력부(152a, 152b)에서 출력되는 음향의 크기 조절, 디스플레이부(151)의 터치 인식 모드로의 전환 등과 같은 명령을 입력 받을 수 있다. 후면 입력부는 터치입력, 푸시입력 또는 이들의 조합에 의한 입력이 가능한 형태로 구현될 수 있다.

- [139] 후면 입력부는 단말기 바디의 두께방향으로 전면의 디스플레이부(151)와 중첩되게 배치될 수 있다. 일 예로, 사용자가 단말기 바디를 한 손으로 쥐었을 때 검지를 이용하여 용이하게 조작 가능하도록, 후면 입력부는 단말기 바디의 후면 상단부에 배치될 수 있다. 다만, 본 발명은 반드시 이에 한정되는 것은 아니며, 후면 입력부의 위치는 변경될 수 있다.
- [140] 이처럼 단말기 바디의 후면에 후면 입력부가 구비되는 경우, 이를 이용한 새로운 형태의 유저 인터페이스가 구현될 수 있다. 또한, 앞서 설명한 터치 스크린 또는 후면 입력부가 단말기 바디의 전면에 구비되는 제1 조작유닛(123a)의 적어도 일부 기능을 대체하여, 단말기 바디의 전면에 제1 조작유닛(123a)이 미배치되는 경우, 디스플레이부(151)가 보다 대화면으로 구성될 수 있다.
- [141] 한편, 이동 단말기(100)에는 사용자의 지문을 인식하는 지문인식센서가 구비될 수 있으며, 제어부(180)는 지문인식센서를 통하여 감지되는 지문정보를 인증수단으로 이용할 수 있다. 상기 지문인식센서는 디스플레이부(151) 또는 사용자 입력부(123)에 내장될 수 있다.
- [142] 마이크(122)는 사용자의 음성, 기타 소리 등을 입력 받도록 이루어진다. 마이크(122)는 복수의 개소에 구비되어 스테레오 음향을 입력 받도록 구성될 수 있다.
- [143] 인터페이스부(160)는 이동 단말기(100)를 외부기기와 연결시킬 수 있는 통로가 된다. 예를 들어, 인터페이스부(160)는 다른 장치(예를 들어, 이어폰, 외장 스피커)와의 연결을 위한 접속단자, 근거리 통신을 위한 포트[예를 들어, 적외선 포트(IrDA Port), 블루투스 포트(Bluetooth Port), 무선 랜 포트(Wireless LAN Port) 등], 또는 이동 단말기(100)에 전원을 공급하기 위한 전원공급단자 중 적어도 하나일 수 있다. 이러한 인터페이스부(160)는 SIM(Subscriber Identification Module) 또는 UIM(User Identity Module), 정보 저장을 위한 메모리 카드 등의 외장형 카드를 수용하는 소켓의 형태로 구현될 수도 있다.
- [144] 단말기 바디의 후면에는 제2카메라(121b)가 배치될 수 있다. 이 경우, 제2카메라(121b)는 제1카메라(121a)와 실질적으로 반대되는 촬영 방향을 가지게 된다.
- [145] 제2카메라(121b)는 적어도 하나의 라인을 따라 배열되는 복수의 렌즈를 포함할 수 있다. 복수의 렌즈는 행렬(matrix) 형식으로 배열될 수도 있다. 이러한 카메라는, 어레이(array) 카메라로 명명될 수 있다. 제2카메라(121b)가 어레이 카메라로 구성되는 경우, 복수의 렌즈를 이용하여 다양한 방식으로 영상을 촬영할 수 있으며, 보다 나은 품질의 영상을 획득할 수 있다.

- [146] 플래시(124)는 제2카메라(121b)에 인접하게 배치될 수 있다. 플래시(124)는 제2카메라(121b)로 피사체를 촬영하는 경우에 피사체를 향하여 빛을 비추게 된다.
- [147] 단말기 바디에는 제2 음향 출력부(152b)가 추가로 배치될 수 있다. 제2 음향 출력부(152b)는 제1 음향 출력부(152a)와 함께 스테레오 기능을 구현할 수 있으며, 통화시 스피커폰 모드의 구현을 위하여 사용될 수도 있다.
- [148] 단말기 바디에는 무선 통신을 위한 적어도 하나의 안테나가 구비될 수 있다. 안테나는 단말기 바디에 내장되거나, 케이스에 형성될 수 있다. 예를 들어, 방송 수신 모듈(111, 도 1a 참조)의 일부를 이루는 안테나는 단말기 바디에서 인출 가능하게 구성될 수 있다. 또는, 안테나는 필름 타입으로 형성되어 후면 커버(103)의 내측면에 부착될 수도 있고, 도전성 재질을 포함하는 케이스가 안테나로서 기능하도록 구성될 수도 있다.
- [149] 단말기 바디에는 이동 단말기(100)에 전원을 공급하기 위한 전원 공급부(190, 도 1a 참조)가 구비된다. 전원 공급부(190)는 단말기 바디에 내장되거나, 단말기 바디의 외부에서 착탈 가능하게 구성되는 배터리(191)를 포함할 수 있다.
- [150] 배터리(191)는 인터페이스부(160)에 연결되는 전원 케이블을 통하여 전원을 공급받도록 구성될 수 있다. 또한, 배터리(191)는 무선충전기기를 통하여 무선충전 가능하도록 구성될 수도 있다. 상기 무선충전은 자기유도방식 또는 공진방식(자기공명방식)에 의하여 구현될 수 있다.
- [151] 한편, 본 도면에서는 후면 커버(103)가 배터리(191)를 덮도록 리어 케이스(102)에 결합되어 배터리(191)의 이탈을 제한하고, 배터리(191)를 외부 충격과 이물질로부터 보호하도록 구성된 것을 예시하고 있다. 배터리(191)가 단말기 바디에 착탈 가능하게 구성되는 경우, 후면 커버(103)는 리어 케이스(102)에 착탈 가능하게 결합될 수 있다.
- [152] 이동 단말기(100)에는 외관을 보호하거나, 이동 단말기(100)의 기능을 보조 또는 확장시키는 액세서리가 추가될 수 있다. 이러한 액세서리의 일 예로, 이동 단말기(100)의 적어도 일면을 덮거나 수용하는 커버 또는 파우치를 들 수 있다. 커버 또는 파우치는 디스플레이부(151)와 연동되어 이동 단말기(100)의 기능을 확장시키도록 구성될 수 있다. 액세서리의 다른 일 예로, 터치 스크린에 대한 터치입력을 보조 또는 확장하기 위한 터치펜을 들 수 있다.
- [153] 이하에서는 이와 같이 구성된 이동 단말기에서 구현될 수 있는 제어 방법과 관련된 실시예들에 대해 첨부된 도면을 참조하여 살펴보겠다.
- [154] 본 발명은 본 발명의 정신 및 필수적 특징을 벗어나지 않는 범위에서 다른 특정한 형태로 구체화될 수 있음은 당업자에게 자명하다.
- [155] 전술한 본 발명은, 프로그램이 기록된 매체에 컴퓨터가 읽을 수 있는 코드로서 구현하는 것이 가능하다. 컴퓨터가 읽을 수 있는 매체는, 컴퓨터 시스템에 의하여 읽혀질 수 있는 데이터가 저장되는 모든 종류의 기록장치를 포함한다. 컴퓨터가 읽을 수 있는 매체의 예로는, ROM, RAM, CD-ROM, 자기 테이프,

플로피 디스크, 광 데이터 저장 장치 등이 있으며, 또한 캐리어 웨이브(예를 들어, 인터넷을 통한 전송)의 형태로 구현되는 것도 포함한다. 또한, 상기 컴퓨터는 단말기의 제어부(180)를 포함할 수도 있다.

[156] 따라서, 상기의 상세한 설명은 모든 면에서 제한적으로 해석되어서는 아니되고 예시적인 것으로 고려되어야 한다. 본 발명의 범위는 첨부된 청구항의 합리적 해석에 의해 결정되어야 하고, 본 발명의 등가적 범위 내에서의 모든 변경은 본 발명의 범위에 포함된다.

[157]

[158] 도 2는 본 발명의 일 실시예에 따른 이동 단말기(200)의 조작부의 평면도이고, 도 3은 본 발명의 일 실시예에 따른 이동 단말기(200)의 표시부(300)의 단면도인데, 도 2를 참조하면, 이동 단말기(200)의 하단에 메뉴(menu), 백키(back key) 등에 대한 정보를 보여주는 윈도우(250)가 도시되어 있는데, 상기 윈도우(250)는 제1 영역(201) 및 제2 영역(202)을 포함하며, 상기 제1 영역(201)은 일 예로 제1 심볼(231,symbol)을 외부에 표시하고, 상기 제2 영역(202)은 상기 제1 영역(201)과 이격되어 있으며 일 예로 제2 심볼(232)을 외부에 표시한다. 이때, 상기 제1 영역(201) 및 제2 영역(202)의 배면에는 각각 제1 및 제2 심볼(231,232)이 인쇄되어 있다. 이하에서는 제1 표시부 및 제2 표시부가 심볼의 차이를 제외하면 차이가 없으므로 상기 제1 표시부 및 제2 표시부에 대하여 동일한 도면부호를 사용하기로 한다.

[159] 상기 제1 영역(201)의 하부에는 상기 제1 또는 제2 심볼(231,232)을 표시하는 제1 표시부(300)가 배치되고, 상기 제2 영역(202)의 하부에는 상기 제1 또는 제2 심볼(231,232)을 표시하는 제2 표시부(300)가 배치되며, 상기 제1 및 제2 표시부(300)는 상기 제1 및 제2 심볼(231,232)을 상호 배타적으로 표시하도록 한다.

[160] 즉, 상기 제1 심볼(231) 및 제2 심볼(232)은 상이한 정보를 나타내며, 상기 제1 표시부(300)가 제1 심볼(231)을 표시하면, 상기 제2 표시부(300)는 제2 심볼(232)을 표시한다. 반대로, 상기 제1 표시부(300)가 제2 심볼(232)을 표시하면, 상기 제2 표시부(300)는 제1 심볼(231)을 표시하도록 한다.

[161] 도 3은 제1 표시부(300) 또는 제2 표시부(300)의 단면도인데, 도 3에 도시된 바와 같이, 상기 제1 및 제2 표시부(300)는 광을 가이드하는 제1 부재(320), 상기 제1 부재(320)를 다수의 부분으로 구획하는 제2 부재(330) 및 상기 구획된 부분을 각각 비추도록 각각의 부분에 인접 형성되는 광원(361,362)을 포함한다. 그리고, 상기 제1 표시부(300)의 제1 부재(320)는 상기 제1 영역(201)의 하부에 배치되고, 상기 제1 및 제2 심볼(231,232)에 각각 대응되는 부분으로 구획되고, 상기 제2 표시부(300)의 제1 부재(320)는 상기 제2 영역(202)의 하부에 배치되고, 상기 제1 및 제2 심볼(231,232)에 각각 대응되는 부분으로 구획된다.

[162] 이때, 상기 제1 부재(320)의 일 부분으로 들어오는 광을 인접한 타 부분으로 입사되는 것을 차단하여 상기 제1 부재(320)를 다수의 부분(321,322)으로

- 구획되도록 한다. 이때, 상기 다수의 부분(321,322)은 동일 평면에 형성되어 있다.
- [163] 본 발명의 일 실시예에 따르면 상기 광원(361,362)의 상측에는 상기 광원(361,362)을 덮도록 형성되는 차광부재(310)가 구비되는데, 본 발명의 일 실시예에서는 상기 차광부재(310)는 상기 광원(361,362)을 모두 덮을 수 있도록 일체로 형성하였다.
- [164] 도 4a는 본 발명의 일 실시예에 따른 제1 표시부(300) 또는 제2 표시부(300)의 평면도이고, 도 4b는 상기 도 4a에 차광부재(310)가 구비된 형상을 도시한 것이다. 도 4b에 도시된 바와 같이, 차광부재(310)는 광원 모두를 덮으면서, 상기 제1 부재(320)는 덮이지 않도록 한다. 이는 상기 제1 부재(320)를 통하여 외부에 빛이 전달되어야 하기 때문이다. 즉, 상기 제1 부재(320)는 광 가이드 플레이트일 수 있다.
- [165] 상기 광원(361,362)은 상기 구획된 부분(321,322)에 인접 형성되어 각각의 부분을 독립적으로 비추는데, 상기 구획된 다수의 부분(321,322)의 개수만큼의 광원이 필요하다. 이는 상기 구획된 부분(321,322)에 대응되는 다수의 심볼들(231,232)을 개별적으로 제어하기 위함이다.
- [166] 즉, 도 4a 및 도 4b에 도시된 제1 부분(321)은 상기 제1 부분(321)과 인접하게 배치된 제1 광원(361)에 의해 빛이 전달되고, 제2 부분(322)은 제2 광원(362)에 의해 광이 전달되도록 한다. 이때, 상기 광원들(361,362)은 도 5에 도시된 바와 같이 회로기판(350)상에 배치되며, 상기 제2 부재(330)는 접착부재(340)에 의해 상기 회로기판(350)에 부착된다.
- [167] 본 발명의 일 실시예에서는 상기 제1 부재(320) 및 제2 부재(330)는 이중사출에 의해 형성되며, 상기 제1 부재(320)는 PC(polycarbonate)부재일 수 있고, 상기 제2 부재(330)는 열가소성 폴리우레탄(temperature poly urethane, TPU)을 사용할 수 있다.
- [168] 본 발명의 일 실시예에서의 심볼들은 대응되는 부분 내에 형성되어야 하는데, 만약, 인쇄된 심볼이 대응되는 부분을 벗어나게 되면, 심볼간의 구분이 불명확해져 외부에 표시되는 심볼이 명확하지 않게 된다. 예를 들면, 상기 제1 심볼(231)은 제1 부분(321)의 영역을 벗어나지 않아야 하고, 제2 심볼(232)는 제2 부분(322)의 영역을 벗어나지 않아야 한다.
- [169] 한편, 본 발명의 일 실시예에서는 라이팅(lighting)을 극대화하기 위하여 상기 제1 부재(320)의 상부에는 칼자국과 같은 스크래치(380)(scratch)를 형성한 광 가이드 필름(370,LGF)이 배치될 수 있다. 이는 도 5에 도시되어 있다.
- [170] 나아가, 상기 제1 부재(320)의 전면을 레이저 에칭 처리할 수도 있다. 상기와 같이 스크래치(380)를 형성하거나, 레이저 에칭 처리를 함으로써 보다 균일하고 밝은 조명 효과를 얻을 수 있다. 도 6a는 레이저 에칭 처리한 경우의 제1 표시부(300) 또는 제2 표시부(300)의 평면도이고, 도 6b는 도 6a의 단면도인데, 특히 심볼(231,232)과 대응되는 위치에 스크래치(380) 또는 레이저 에칭 처리를 한다.

- [171] 도 4a 및 도 4b는 심볼이 두 개인 경우를 설명하기 위한 것인데, 본 발명의 다른 실시예에서는 제1 표시부(300) 또는 제2 표시부(300)에 각각 3개의 심볼이 표시될 수 있도록 할 수 있다. 도 10은 이를 위하여 제1 부재(320)가 다수의 부분(421,422,423,424)으로 구획된 것을 도시한 것이고, 도 11a는 제1 표시부(300)의 심볼들을 도시한 것이고, 도 11b는 제2 표시부(300)의 심볼들을 도시한 것이다.
- [172] 도 10을 참조하면, 상기 제1 부재가 네 개의 부분(421,422,423,424)으로 구획된 것을 알 수 있는데, 이때 제3 부분(423) 및 제4 부분(424)은 동일한 심볼(431b)을 표시하기 위한 것이다. 즉, 도 11a 및 도 11b에 도시된 제2 심볼(432b,432b)이 분리 형성되어 있으므로, 제1 부재도 이와 대응되도록 분리 형성된 것이다. 다만, 이들 제3 부분(423) 및 제4 부분(424)은 동시에 표시되도록 해야 하기 때문에, 제3 부분(423) 및 제4 부분(424)을 비추는 광원(463,464)은 동시에 점멸되어야 한다.
- [173] 본 발명의 일 실시예에서는 상기 제1 영역(201)의 배면에 제3 심볼(431a)이 더 형성되고, 제2 영역(202)의 배면에는 제4 심볼(432a)이 더 형성되며, 상기 제1 영역(201)의 하부에 배치되는 제1 부재(320)는 제1 내지 제3 심볼(431b,432b,431a)에 대응되는 부분으로 구획되고, 상기 제2 영역(202)의 하부에 배치되는 제1 부재(320)는 제1, 제2 및 제4 심볼(431b,432b,432a)에 대응되는 부분으로 구획되며, 제3 또는 제4 심볼(431a,432a)을 비추는 광원(461)을 더 포함한다. 이때, 제1 표시부에 의해 표시되는 심볼(431)과, 제2 표시부에 의해 표시되는 심볼(432)은 제3 및 제4 심볼(431a,432a)을 제외하고는 동일하다.
- [174] 보다 구체적으로 살펴보면, 제1 표시부의 제1 부분(421)은 도 11a의 심볼(431a)과 대응되고, 제2 부분(422)은 심볼(431b)과 대응되고, 제3 및 제4 부분(423,424)은 심볼(432b,432b)과 대응되며, 유사하게 도 11b에 도시된 제2 표시부에 대하여는 심볼(432a)이 제1 부분(421)과 대응되고, 심볼(431b)이 제2 부분(422)과 대응되며, 심볼(432b)이 제3 및 제4 부분(423,424)과 대응된다.
- [175] 또한, 상기 제1 내지 제4 부분의 인접한 곳에는 제1 내지 제4 부분을 각각 독립적으로 밝히는 광원들(461,462,463,464)이 배치되어 있다.
- [176] 도 12a 내지 도 12c는 각각 제1 부분(421), 제2 부분(422), 제3 부분 및 제4 부분(423,424)에 대응되는 광원(461,462,463,464)에 의해 비춰지는 영역을 나타낸 것이다. 도 12a 내지 도 12c를 참조하면, 제1 광원(461)에 의해 제1 부분(421)이 비춰지고, 제2 광원(462)에 의해 제2 부분(422)이 비춰지며, 제3 및 제4 광원(463,464)에 의해 각각 제3 부분(423) 및 제4 부분(424)이 각각 비춰지는 것을 알 수 있다.
- [177] 이때, 상기 제1 및 제2 심볼(431b,432b)은 백키(back key) 및 메뉴(menu)에 관한 정보를 나타내고, 상기 제3 및 제4 심볼은 볼륨 또는 순서 조절에 관한 정보를 나타내도록 하였다. 도 11a 및 도 11b는 제3 및 제4 심볼(431a,432a)이 볼륨 조절에 관한 정보를 나타낸 것으로, 메뉴 및 백키에 관한 심볼 외에도, 볼륨의

크기를 증가시키는 심볼과 볼륨의 크기를 작게 하는 심볼(431a,432a)이 형성되어 있다. 도 13a 및 도 13b는 제3 및 제4 심볼(431a',432a')이 순서 조절에 관한 정보를 나타낸 것이다.

- [178] 반면, 도 13a 및 도 13b에는 메뉴 및 백키에 관한 심볼 외에도, 이전 또는 다음을 나타내는 심볼(431a',432a')이 형성되어 있다.
- [179] 상기에서는 제3 및 제4 심볼(431a,432a,431a',432a')이 쌍으로 형성되는 것을 예시하였으나, 반드시 이에 한정되는 것은 아니고, 개별적인 기능을 수행하는 심볼이 각각 제1 표시부(300) 및 제2 표시부(300)에 표시될 수도 있다.
- [180] 또한, 본 발명의 일 실시예에서는 상기 제1 표시부(300)에 의해 표시되는 제1 정보와 제2 표시부(300)에 의해 표시되는 제2 정보를 표시하는 제1 및 제2 심볼(232)의 형성 위치가 서로 바뀔 수 있는데, 이하에서는 제1 및 제2 심볼(231,232)의 형성 위치를 바꾸는 방법에 대하여 도 7을 참조하여 설명하기로 한다.
- [181] 본 발명의 일 실시예에서의 이동 단말기(200)의 전면에는, 상기 제1 영역(201) 및 제2 영역(202) 사이에 제3 표시부(233)가 형성되는데, 상기 제1 영역(201)을 일정 시간 동안 터치하고, 상기 제3 표시부(233)를 터치한 다음 제2 영역(202)을 터치하면, 제1 정보 및 제2 정보의 표시 위치가 서로 바뀌도록 할 수 있다.
- [182] 예를 들면, 도 7a 내지 도 7c에 도시된 바와 같이, 제1 영역(201)을 1초 동안 터치하고, 드래그하는 방식으로 제3 표시부(233)를 터치한 다음 제2 영역(202)을 터치하게 되면 제1 및 제2 심볼(231,232)의 위치가 서로 바뀌는 방식일 수 있다.
- [183] 또한, 도 8a 및 도 8b에 도시된 바와 같이, 제1 영역(201) 및 제2 영역(202)을 동시에 일정 시간 동안 터치함으로써 상기 제1 정보 및 제2 정보의 표시 위치가 서로 바뀌도록 할 수도 있다. 예를 들면, 제1 영역(201) 및 제2 영역(202)을 동시에 3초 동안 터치하고 있으면, 제1 및 제2 심볼(231,232)이 서로 위치가 바뀔 수 있다.
- [184] 또한, 본 발명의 일 실시예에서는 이동 단말기(200)의 작동 모드가 음악 또는 동영상 모드로 전환되면, 상기 제1 및 제2 심볼은 디스플레이부(251)로 이동하고, 제3 및 제4 심볼은 활성화되도록 할 수 있다. 도 9를 참조하면, 일반적인 작동 모드에서는 도 9a에 도시된 바와 같이, 제1 심볼(431)과 제2 심볼(432)가 나타난다. 만약, 음악 재생 모드로 진입하게 되면, 도 9b에 도시된 바와 같이 제1 및 제2 심볼(431b,432b)이 디스플레이부(251)로 이동하게 되고, 음량 조절은 제3 및 제4 심볼(431a,432a)에 의해 조절할 수 있다. 다른 실시예로, 도 9c에 도시된 바와 같이, 제3 및 제4 심볼(431a',432a')에 의해 순서를 조절할 수 있다.
- [185] 상기와 같이 본 발명의 일 실시예에 따르면, 도광필름의 기능을 수행하는 제1 부재가 다수의 부분으로 구획되어 있고, 각각의 부분에 대응되는 광원이 배치되어 있다. 따라서, 종래의 기술처럼 중첩되어 보이는 경우를 방지할 수 있다.

산업상 이용가능성

- [186] 본 발명의 실시예는 조작부의 위치를 사용자의 기호에 맞도록 변경할 수 있는 이동 단말기에 적용될 수 있다.

청구범위

- [청구항 1] 제1 영역과, 상기 제1 영역과 이격되는 제2 영역의 배면에 각각 제1 및 제2 심볼(symbol)이 인쇄되는 윈도우;
상기 제1 영역의 하부에 배치되어 상기 제1 또는 제2 심볼을 표시하는 제1 표시부; 및
상기 제2 영역의 하부에 배치되어 상기 제1 또는 제2 심볼을 표시하는 제2 표시부를 포함하고,
상기 제1 및 제2 표시부는 상기 제1 및 제2 심볼을 상호 배타적으로 표시하는 이동 단말기.
- [청구항 2] 제1항에 있어서,
상기 제1 및 제2 표시부는 각각,
상기 제1 또는 제2 영역의 하부에 배치되고, 상기 제1 및 제2 심볼에 각각 대응되는 부분으로 구획되고, 광을 전달하는 제1 부재;
상기 제1 부재의 일 부분으로 들어오는 광을 인접한 타 부분으로 입사되는 것을 차단하여 상기 제1 부재를 다수의 부분으로 구획하는 제2 부재; 및
상기 구획된 부분을 각각 비추도록 각각의 부분에 인접 형성되는 광원을 포함하는 것을 특징으로 하는 이동 단말기.
- [청구항 3] 제2항에 있어서,
상기 광원의 상측에는 상기 광원을 덮도록 형성되는 차광부재가 구비되는 것을 특징으로 하는 이동 단말기.
- [청구항 4] 제3항에 있어서,
상기 차광부재는 상기 광원을 모두 덮을 수 있도록 일체로 형성되는 것을 특징으로 하는 이동 단말기.
- [청구항 5] 제2항에 있어서,
상기 광원은 상기 구획된 부분에 인접 형성되어 각각의 부분을 독립적으로 비추는 것을 특징으로 하는 이동 단말기.
- [청구항 6] 제2항에 있어서,
상기 제1 영역의 배면에 제3 심볼이 더 형성되고, 제2 영역의 배면에는 제4 심볼이 더 형성되며, 상기 제1 영역의 하부에 배치되는 제1 부재는 제1 내지 제3 심볼에 대응되는 부분으로 구획되고, 상기 제2 영역의 하부에 배치되는 제1 부재는 제1, 제2 및 제4 심볼에 대응되는 부분으로 구획되며, 제3 및 제4 심볼을 비추는 광원을 더 포함하는 것을 특징으로 하는 이동 단말기.
- [청구항 7] 제2항에 있어서,
상기 제1 부재 및 제2 부재는 이중사출에 의해 형성되며, 상기 제1

- 부재는 PC(polycarbonate)부재이고, 상기 제2 부재는 열가소성 폴리우레탄(temperature poly urethane,TPU)인 것을 특징으로 하는 이동 단말기.
- [청구항 8] 제2항에 있어서,
상기 제1 부재의 상부에는 스크래치(scratch)가 형성된 광 가이드 필름(LGF)이 배치되는 것을 특징으로 하는 이동 단말기.
- [청구항 9] 제2항에 있어서,
상기 제1 부재의 전면을 레이저 에칭 처리하는 것을 특징으로 하는 이동 단말기.
- [청구항 10] 제2항에 있어서,
상기 심볼은 대응되는 부분 내에 형성되는 것을 특징으로 하는 이동 단말기.
- [청구항 11] 제6항에 있어서,
상기 제1 심볼은 메뉴(menu)에 관한 정보를 나타내고, 상기 제2 심볼은 백키(back key)에 관한 정보를 나타내고, 상기 제3 및 제4 심볼은 볼륨 또는 순서 조절에 관한 정보를 나타내는 것을 특징으로 하는 이동 단말기.
- [청구항 12] 제2항에 있어서,
상기 다수의 부분은 동일 평면에 형성되는 것을 특징으로 하는 이동 단말기.
- [청구항 13] 제1항에 있어서,
상기 제1 영역 및 제2 영역 사이에 제3 표시부가 형성되고,
상기 제1 영역을 일정 시간 동안 터치하고, 상기 제3 표시부를 터치한 다음 제2 영역을 터치하면, 제1 정보 및 제2 정보의 표시 위치가 서로 바뀌는 것을 특징으로 하는 이동 단말기.
- [청구항 14] 제1항에 있어서,
상기 제1 영역 및 제2 영역을 동시에 일정 시간 동안 터치함으로써
상기 제1 정보 및 제2 정보의 표시 위치가 서로 바뀌는 것을
특징으로 하는 이동 단말기.
- [청구항 15] 제11항에 있어서,
작동 모드가 음악 또는 동영상 모드로 전환되면, 상기 제1 및 제2 심볼은 디스플레이부로 이동하고, 제3 및 제4 심볼은 활성화되는 것을 특징으로 하는 이동 단말기.
- [청구항 16] 제15항에 있어서,
상기 제3 및 제4 심볼은 음량 조절 또는 순서 조절에 관한 것인
이동 단말기.
- [청구항 17] 제2항에 있어서,
상기 광원은 회로기판에 부착되는 것을 특징으로 하는 이동

- 단말기.
- [청구항 18] 제17항에 있어서,
상기 제2 부재는 접촉부재에 의해 회로기판에 부착되는 것을
특징으로 하는 이동 단말기.
- [청구항 19] 제2항에 있어서,
상기 제1 부재는 광 가이드 플레이트(light guide plate,;LGP)인 것을
특징으로 하는 이동 단말기.
- [청구항 20] 제8항에 있어서,
상기 스크래치는 상기 심볼과 대응되는 위치에 형성되는 것을
특징으로 하는 이동 단말기.

[Fig. 1a]

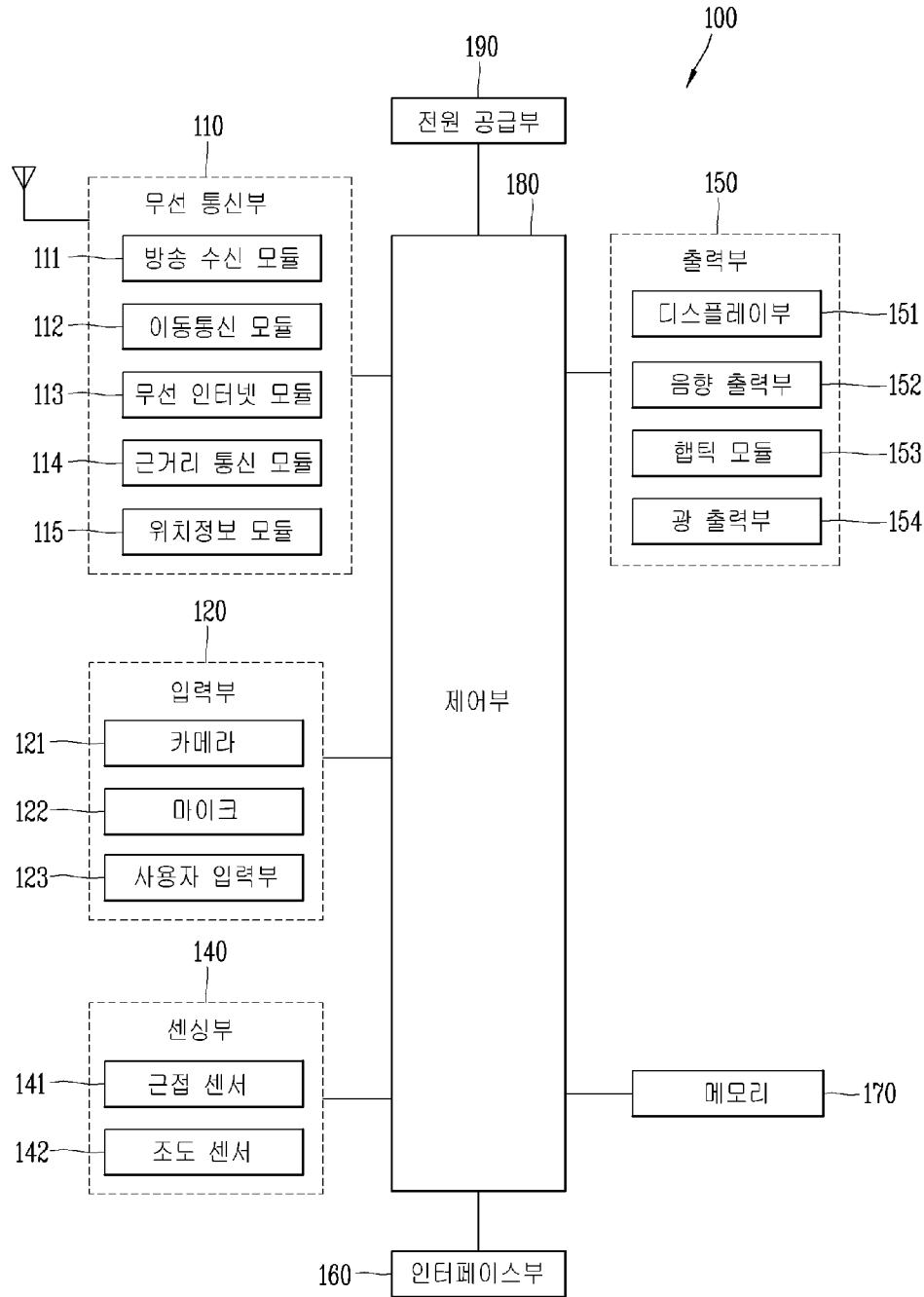

[Fig. 1b]

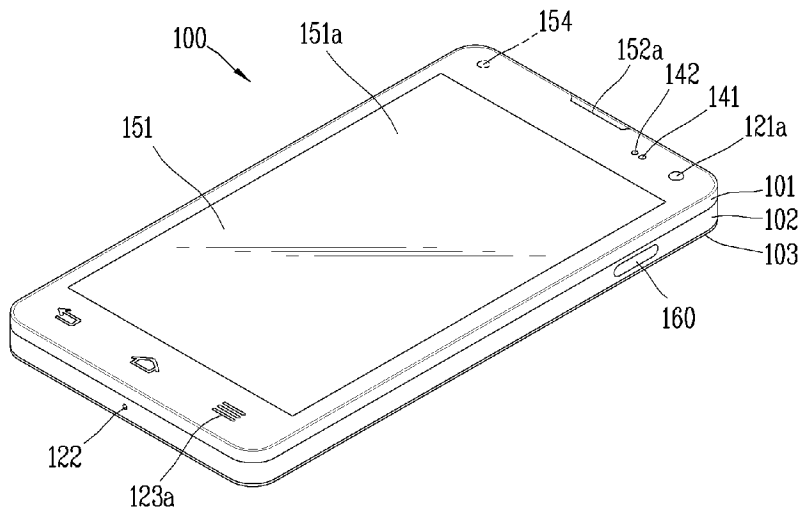

[Fig. 1c]

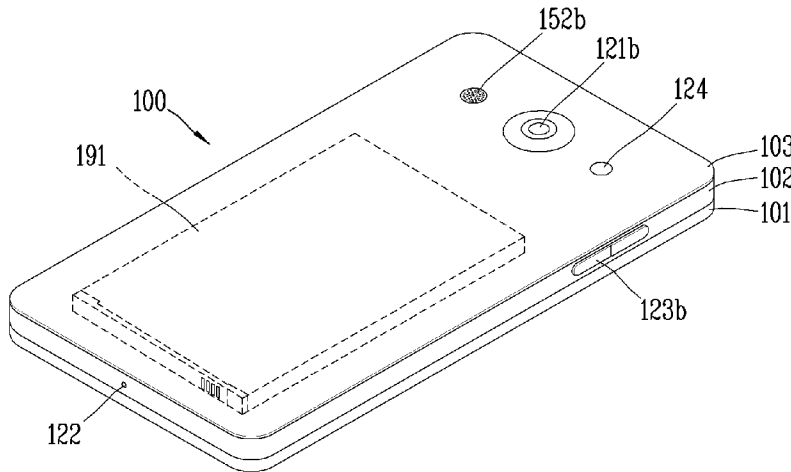

[Fig. 2]

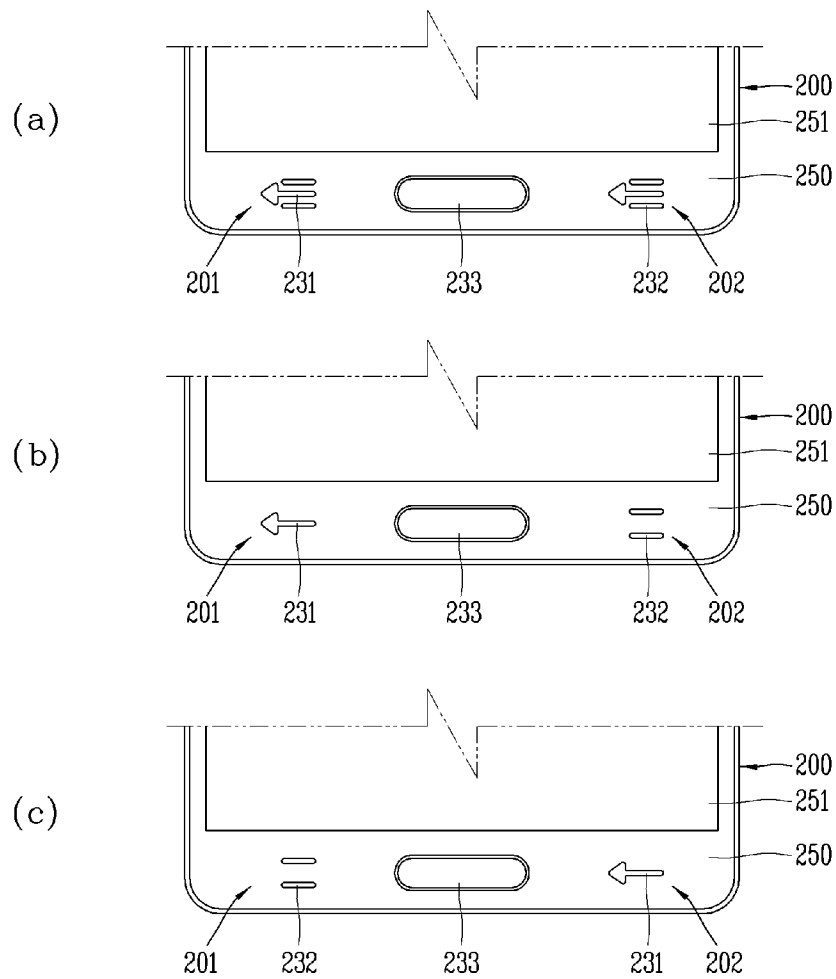

[Fig. 3]

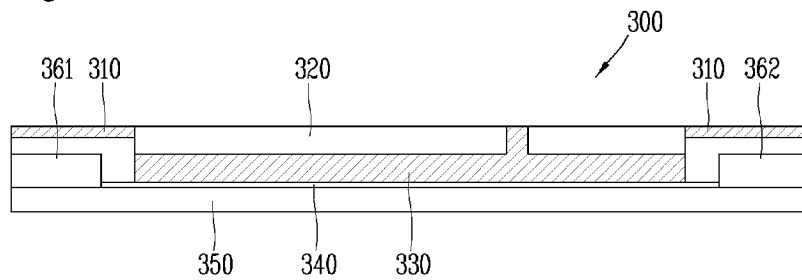

[Fig. 4a]

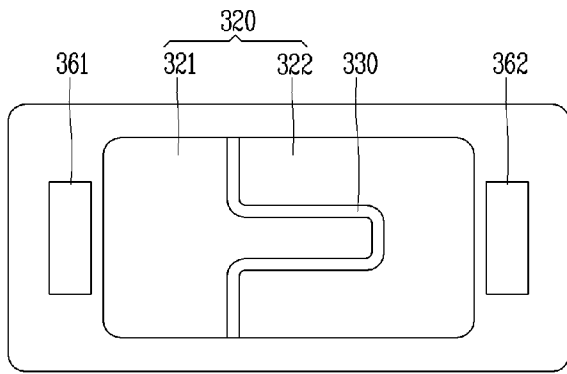

[Fig. 4b]

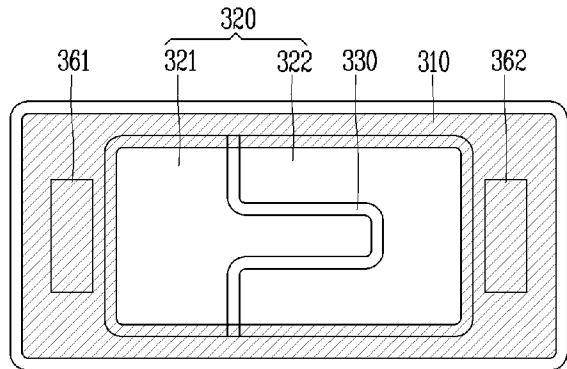

[Fig. 5]

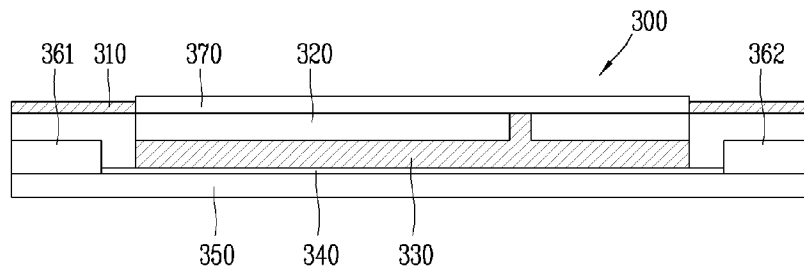

[Fig. 6a]

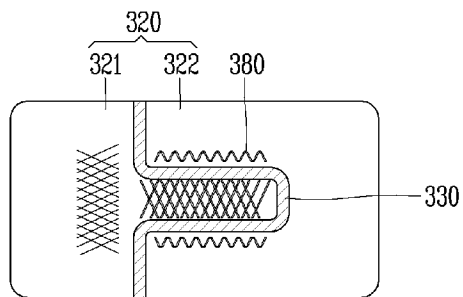

[Fig. 6b]

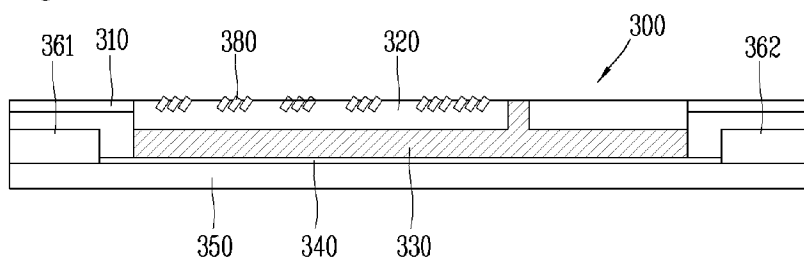

[Fig. 7a]

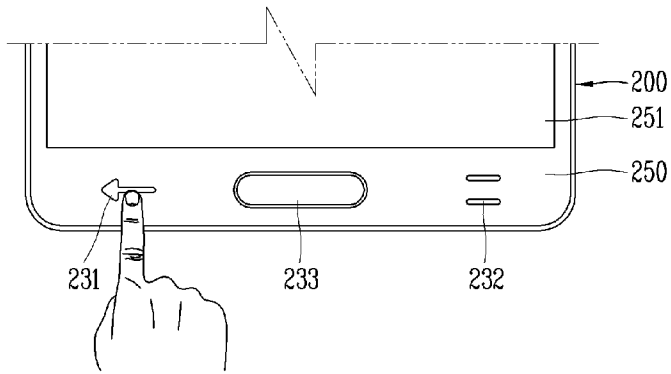

[Fig. 7b]

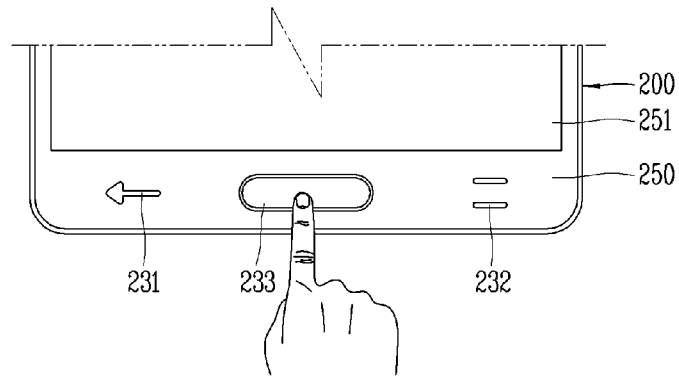

[Fig. 7c]

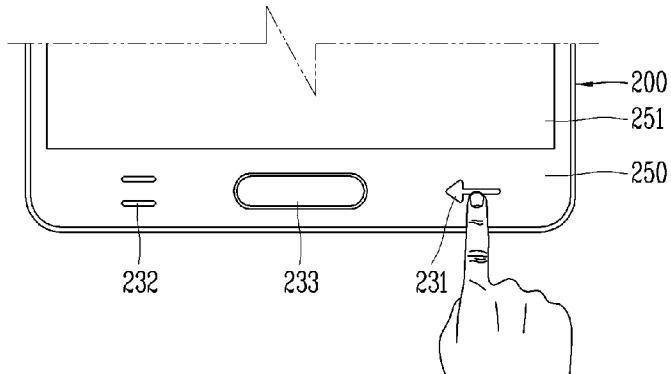

[Fig. 8a]

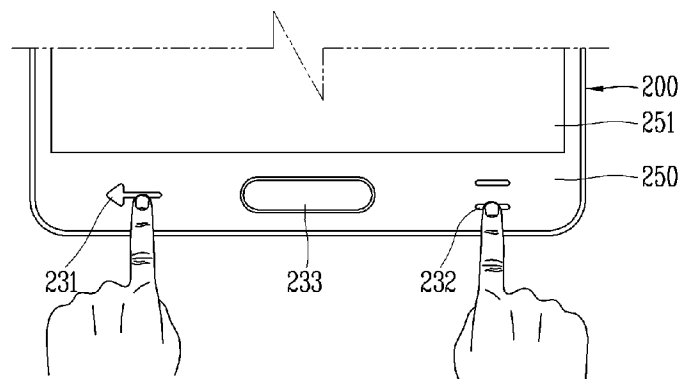

[Fig. 11a]

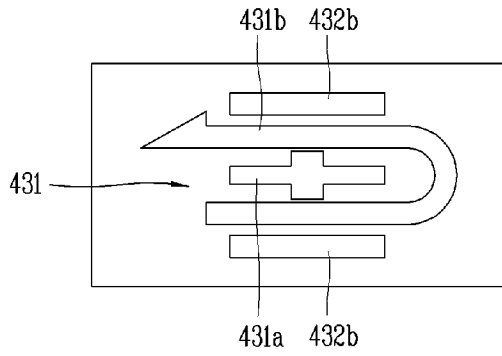

[Fig. 11b]

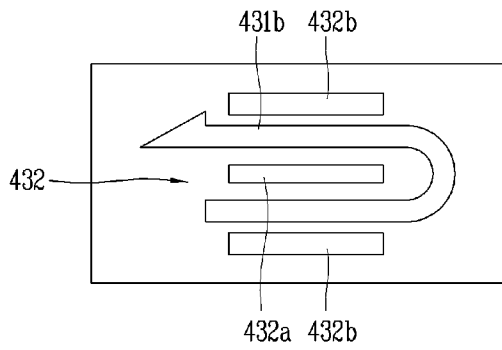

[Fig. 12a]

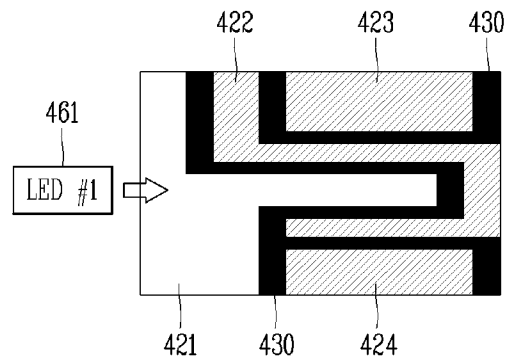

[Fig. 12b]

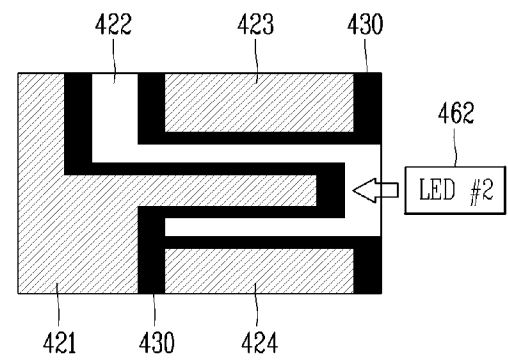

[Fig. 12c]

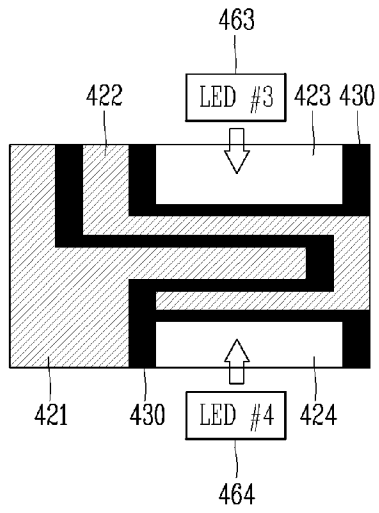

[Fig. 13a]

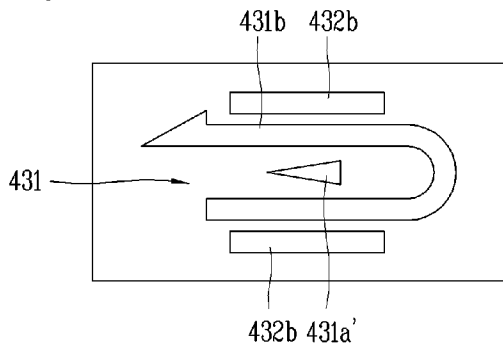

[Fig. 13b]

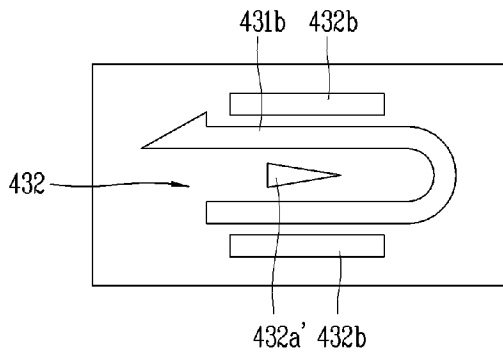

[Fig. 14]

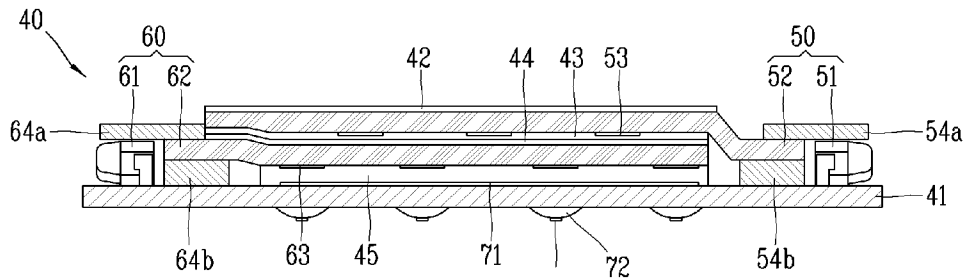

INTERNATIONAL SEARCH REPORT

International application No.

PCT/KR2014/012459

A. CLASSIFICATION OF SUBJECT MATTER

H04B 1/38(2006.01)i

According to International Patent Classification (IPC) or to both national classification and IPC

B. FIELDS SEARCHED

Minimum documentation searched (classification system followed by classification symbols)

H04B 1/38; H04M 1/22; G06F 3/023; H04M 1/02; G06F 3/041; G09F 13/18; G09F 13/20

Documentation searched other than minimum documentation to the extent that such documents are included in the fields searched

Korean Utility models and applications for Utility models: IPC as above

Japanese Utility models and applications for Utility models: IPC as above

Electronic data base consulted during the international search (name of data base and, where practicable, search terms used)

eKOMPASS (KIPO internal) & Keywords: window, display unit, light source, shading, symbol, light guide plate(LGP), change

C. DOCUMENTS CONSIDERED TO BE RELEVANT

Category*	Citation of document, with indication, where appropriate, of the relevant passages	Relevant to claim No.
Y	KR 10-2014-0001701 A (LG ELECTRONICS INC.) 07 January 2014 See paragraphs [0007]-[0016], [0064]-[0085]; and figures 3-5a.	1-20
Y	KR 10-2011-0009843 A (YOON, Ki Sup) 31 January 2011 See paragraphs [0093]-[0095]; and figures 3-4.	1-20
Y	KR 10-2010-0132298 A (KINGYOO CO., LTD.) 17 December 2010 See paragraphs [0015], [0035], [0039]; and figures 2-5.	2-12,15-20
A	KR 10-2013-0120842 A (LG ELECTRONICS INC.) 05 November 2013 See paragraphs [0092]-[0104], [0116]-[0118]; and figures 3, 5.	1-20
A	KR 10-2012-0126415 A (LG ELECTRONICS INC.) 21 November 2012 See paragraphs [0026], [0044], [0053]-[0060]; and figures 1, 3-4d.	1-20



Further documents are listed in the continuation of Box C.



See patent family annex.

* Special categories of cited documents:

"A" document defining the general state of the art which is not considered to be of particular relevance

"E" earlier application or patent but published on or after the international filing date

"L" document which may throw doubts on priority claim(s) or which is cited to establish the publication date of another citation or other special reason (as specified)

"O" document referring to an oral disclosure, use, exhibition or other means

"P" document published prior to the international filing date but later than the priority date claimed

"I" later document published after the international filing date or priority date and not in conflict with the application but cited to understand the principle or theory underlying the invention

"X" document of particular relevance; the claimed invention cannot be considered novel or cannot be considered to involve an inventive step when the document is taken alone

"Y" document of particular relevance; the claimed invention cannot be considered to involve an inventive step when the document is combined with one or more other such documents, such combination being obvious to a person skilled in the art

"&" document member of the same patent family

Date of the actual completion of the international search

23 FEBRUARY 2015 (23.02.2015)

Date of mailing of the international search report

24 FEBRUARY 2015 (24.02.2015)

Name and mailing address of the ISA/KR

 Korean Intellectual Property Office
 Government Complex-Daejeon, 189 Seonsa-ro, Daejeon 302-701,
 Republic of Korea

Facsimile No. 82-42-472-7140

Authorized officer

Telephone No.

INTERNATIONAL SEARCH REPORT
Information on patent family members

International application No.

PCT/KR2014/012459

Patent document cited in search report	Publication date	Patent family member	Publication date
KR 10-2014-0001701 A	07/01/2014	NONE	
KR 10-2011-0009843 A	31/01/2011	CN 102474539 A CN 102474539 B KR 10-1058139 B1 US 2012-0188168 A1 US 8547337 B2 WO 2011-010835 A2 WO 2011-010835 A3	23/05/2012 02/07/2014 25/08/2011 26/07/2012 01/10/2013 27/01/2011 28/04/2011
KR 10-2010-0132298 A	17/12/2010	KR 10-1089378 B1 WO 2010-143774 A1	05/12/2011 16/12/2010
KR 10-2013-0120842 A	05/11/2013	CN 103379199 A EP 2657816 A2 US 2013-0285953 A1	30/10/2013 30/10/2013 31/10/2013
KR 10-2012-0126415 A	21/11/2012	CN 102778929 A EP 2523066 A2 EP 2523066 A3 US 2012-0287060 A1	14/11/2012 14/11/2012 26/11/2014 15/11/2012

A. 발명이 속하는 기술분류(국제특허분류(IPC))
H04B 1/38(2006.01)i

B. 조사된 분야
조사된 최소문헌(국제특허분류를 기재)
H04B 1/38; H04M 1/22; G06F 3/023; H04M 1/02; G06F 3/041; G09F 13/18; G09F 13/20

조사된 기술분야에 속하는 최소문헌 이외의 문헌
한국등록실용신안공보 및 한국공개실용신안공보: 조사된 최소문헌란에 기재된 IPC
일본등록실용신안공보 및 일본공개실용신안공보: 조사된 최소문헌란에 기재된 IPC

국제조사에 이용된 전산 데이터베이스(데이터베이스의 명칭 및 검색어(해당하는 경우))
eKOMPASS(특허청 내부 검색시스템) & 키워드: 윈도우, 표시부, 광원, 차광, 심볼, 광 가이드, 변경

C. 관련 문헌

카테고리*	인용문헌명 및 관련 구절(해당하는 경우)의 기재	관련 청구항
Y	KR 10-2014-0001701 A (엘지전자 주식회사) 2014.01.07 단락 [0007]-[0016], [0064]-[0085]; 및 도면 3-5a 참조.	1-20
Y	KR 10-2011-0009843 A (윤기섭) 2011.01.31 단락 [0093]-[0095]; 및 도면 3-4 참조.	1-20
Y	KR 10-2010-0132298 A ((주)한국강유전자) 2010.12.17 단락 [0015], [0035], [0039]; 및 도면 2-5 참조.	2-12, 15-20
A	KR 10-2013-0120842 A (엘지전자 주식회사) 2013.11.05 단락 [0092]-[0104], [0116]-[0118]; 및 도면 3, 5 참조.	1-20
A	KR 10-2012-0126415 A (엘지전자 주식회사) 2012.11.21 단락 [0026], [0044], [0053]-[0060]; 및 도면 1, 3-4d 참조.	1-20

추가 문헌이 C(계속)에 기재되어 있습니다. 대응특허에 관한 별지를 참조하십시오.

* 인용된 문헌의 특별 카테고리:
 “A” 특별히 관련이 없는 것으로 보이는 일반적인 기술수준을 정의한 문헌
 “E” 국제출원일보다 빠른 출원일 또는 우선일을 가지나 국제출원일 이후에 공개된 선출원 또는 특허 문헌
 “L” 우선권 주장에 의문을 제기하는 문헌 또는 다른 인용문헌의 공개일 또는 다른 특별한 이유(이유를 명시)를 밝히기 위하여 인용된 문헌
 “O” 구두 개시, 사용, 전시 또는 기타 수단을 언급하고 있는 문헌
 “P” 우선일 이후에 공개되었으나 국제출원일 이전에 공개된 문헌
 “T” 국제출원일 또는 우선일 후에 공개된 문헌으로, 출원과 상충하지 않으며 발명의 기초가 되는 원리나 이론을 이해하기 위해 인용된 문헌
 “X” 특별한 관련이 있는 문헌. 해당 문헌 하나만으로 청구된 발명의 신규성 또는 진보성이 없는 것으로 본다.
 “Y” 특별한 관련이 있는 문헌. 해당 문헌이 하나 이상의 다른 문헌과 조합하는 경우로 그 조합이 당업자에게 자명한 경우 청구된 발명은 진보성이 없는 것으로 본다.
 “&” 동일한 대응특허문헌에 속하는 문헌

국제조사의 실제 완료일 2015년 02월 23일 (23.02.2015)	국제조사보고서 발송일 2015년 02월 24일 (24.02.2015)
--	---

ISA/KR의 명칭 및 우편주소 대한민국 특허청 (302-701) 대전광역시 서구 청사로 189, 4동 (둔산동, 정부대전청사) 팩스 번호 ++82 42 472 3473	심사관 유재천 전화번호 +82-42-481-8647	
--	------------------------------------	---

국제조사보고서에서 인용된 특허문헌	공개일	대응특허문헌	공개일
KR 10-2014-0001701 A	2014/01/07	없음	
KR 10-2011-0009843 A	2011/01/31	CN 102474539 A CN 102474539 B KR 10-1058139 B1 US 2012-0188168 A1 US 8547337 B2 WO 2011-010835 A2 WO 2011-010835 A3	2012/05/23 2014/07/02 2011/08/25 2012/07/26 2013/10/01 2011/01/27 2011/04/28
KR 10-2010-0132298 A	2010/12/17	KR 10-1089378 B1 WO 2010-143774 A1	2011/12/05 2010/12/16
KR 10-2013-0120842 A	2013/11/05	CN 103379199 A EP 2657816 A2 US 2013-0285953 A1	2013/10/30 2013/10/30 2013/10/31
KR 10-2012-0126415 A	2012/11/21	CN 102778929 A EP 2523066 A2 EP 2523066 A3 US 2012-0287060 A1	2012/11/14 2012/11/14 2014/11/26 2012/11/15