



MINISTERO DELLO SVILUPPO ECONOMICO
DIREZIONE GENERALE PER LA TUTELA DELLA PROPRIETA' INDUSTRIALE
UFFICIO ITALIANO BREVETTI E MARCHI

UIBM

DOMANDA NUMERO	201997900601487
Data Deposito	04/06/1997
Data Pubblicazione	04/12/1998

Sezione	Classe	Sottoclasse	Gruppo	Sottogruppo
B	26	B		

Titolo

COLTELLO CON LAME INTERCAMBIABILI MULTIFUNZIONALI CON MECCANISMO DI BLOCCAGGIO AUTOMATICO E SGANCIO RAPIDO

Titolo : Coltello con lame intercambiabili multifunzionali con meccanismo di bloccaggio automatico e sgancio rapido

DESCRIZIONE

Il presente trovato vuole rispondere alle esigenze di chi necessita di un attrezzo che includa molte funzioni , in un ambito specialistico , quale la pratica degli sport della vela , caccia, pesca , equitazione, montagna ecc.

Per rispondere a queste esigenze è stato studiato un sistema di "Manico e Lama" che si adatta con molta facilità a tutte le richieste dell'utilizzatore, sia professionale che dilettantistico.

Principio base di questo sistema è che tutte le lame hanno doppia posizione, come descritto nel disegno del coltello assemblato, onde poter ottenere, in un unica combinazione (manico + lama) svariate funzioni.

Tutte le lame possono essere abbinare ad un unico manico (Disegno 1) in cui è realizzato il meccanismo di aggancio automatico e di sgancio rapido (Disegno 2).

Lo sgancio della lama avviene facendo pressione sul bottone che fuoriesce dal manico, l'aggancio della lama è automatico e si ottiene facendo penetrare la lama nel manico sino a che questa non si aggancia al perno del meccanismo mediante l'apposito foro. Questo foro ha dimensione e posizione standard in tutte le lame per consentirne una completa intercambiabilità .

Per illustrare esempi di differenti applicazioni si allegano disegni esplicativi di lame, tutte a doppia geometria di utilizzo (Disegni 3-4-5) per soddisfare le esigenze specialistiche di chi pratica differenti attività sportive e/o professionali.

Il meccanismo di aggancio e sgancio delle lame è azionabile con una sola mano, la forma dell'impugnatura stessa crea la sicurezza per impedire lo sgancio accidentale della lama durante l'utilizzo.

I disegni allegati delle lame, del meccanismo di aggancio e sgancio e del manico sono esplicativi e non restrittivi, così come le loro dimensioni , le loro funzioni e le indicazioni di utilizzo.

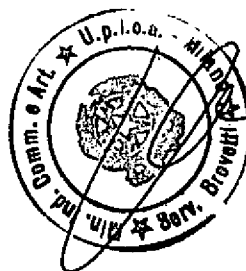

Dott. FRANCO RIVOLI
Via Carraccio, 16
20123 MILANO
CE D/DEM/40211 F205V

37
Titolo : Coltello con lame intercambiabili multifunzionali con meccanismo di bloccaggio automatico e sgancio rapido

Rivendicazioni :

- 1 - Coltello con lame intercambiabili multifunzionali con meccanismo di bloccaggio automatico e sgancio rapido
- 2 - Delle lame a doppia geometria di utilizzo
- 3 - Del meccanismo di bloccaggio e sgancio rapido delle lame
- 4 - Del sistema di sicurezza per impedire lo sgancio accidentale delle lame
- 5 - Della forma della lama per Velista
- 6 - Della forma della lama per Pescatore
- 7 - Della forma della lama per Cacciatore
- 8 - Della forma della lama per Equitazione
- 9 - Della forma della lama per Escursioni



Dott. FRANCO PIVOLI
Via Caronola, 18
20123 MILANO
C.F. PIVOLI FRANCO F205V

"Coltello con lame intercambiabili con meccanismo di bloccaggio automatico e sgancio rapido"

VISTA PROSPETTICA E SEZIONI DEL MANICO

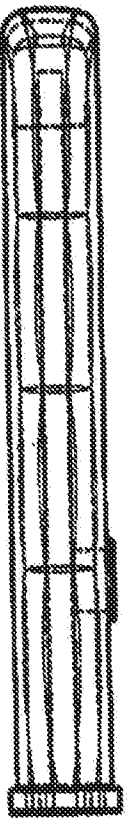
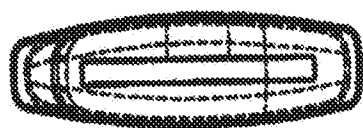
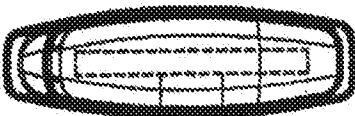
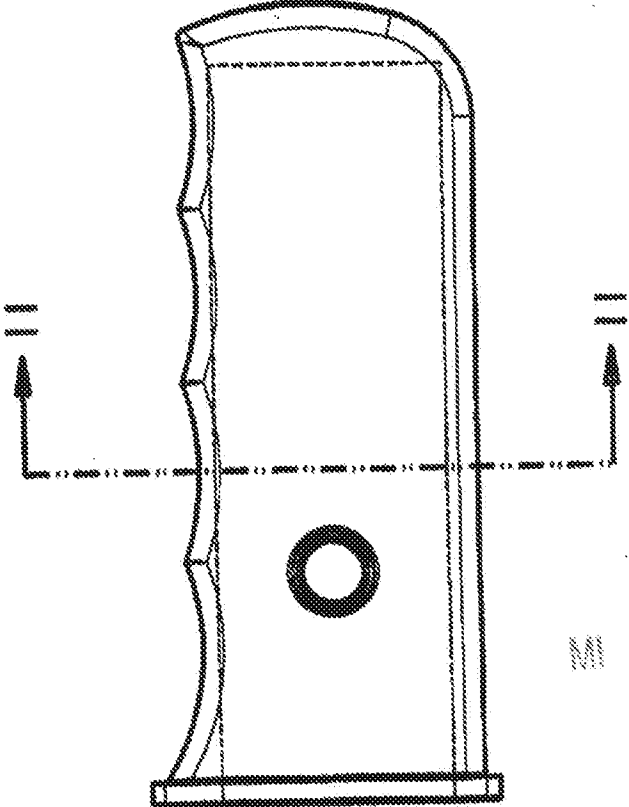
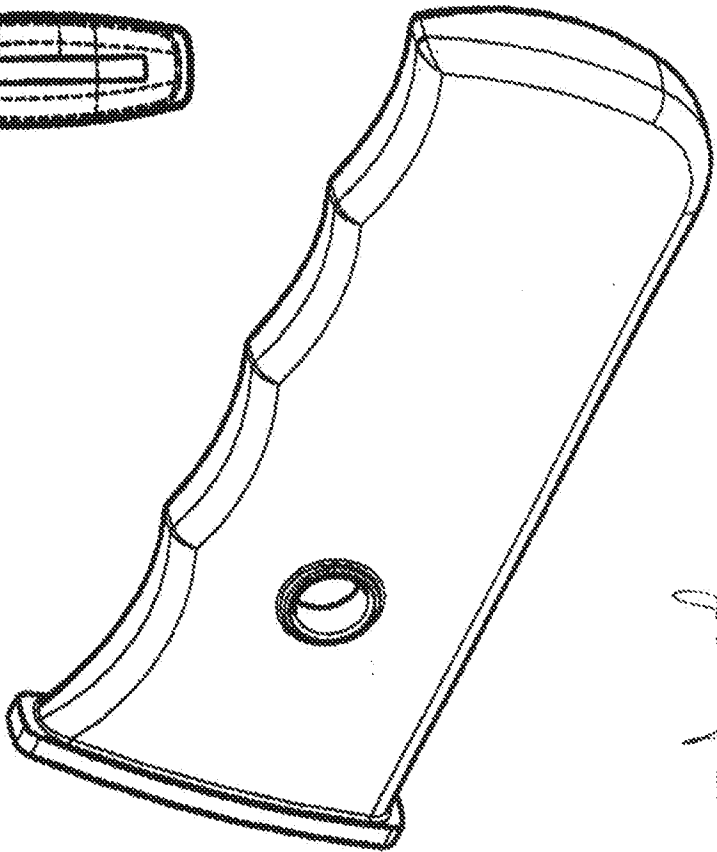

MI 97 U 04 06

SECTION 1-1-1

Doi. FRANCO PIVOLI
Via Cassanese, 19
00192 ROMA, ITALIA
franco pivoli

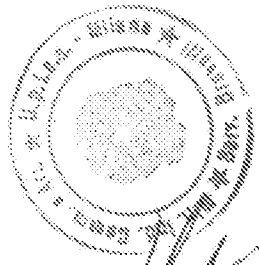

DISEGNO N.1-
franco pivoli

" Coltello con lame intercambiabili multifunzionali con meccanismo di bloccaggio automatico e sgancio rapido"

Disegno N.2
franco pyoli

VISTA LATERALE DEL MANICO E DISEGNO SCHEMATICO DEL MECCANISMO DI BLOCCAGGIO E SGANCIO

MI 97 U 04 06

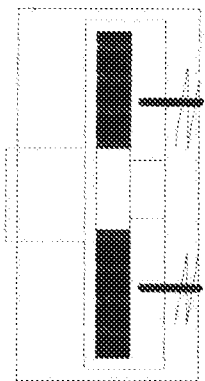
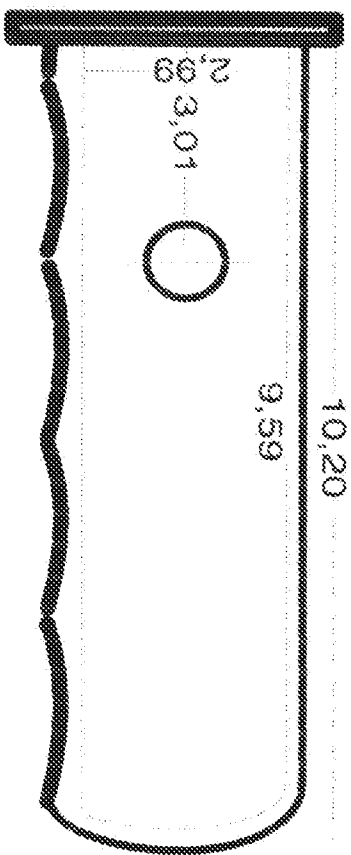

Aperto

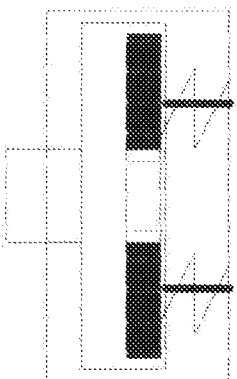

Chiuso

Meccanismo di bloccaggio e sbloccaggio della lama

Dot. FRANCO PYOLI

Via Garibaldi, 18
20121 MILANO
franco pyoli

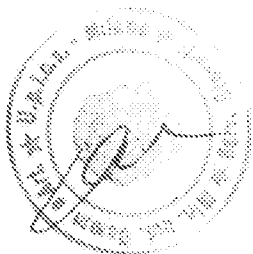

" Coltello con lame intercambiabili multifunzionali con meccanismo di bloccaggio automatico e sgancio rapido"

DISEGNO N.3

9040 N.3

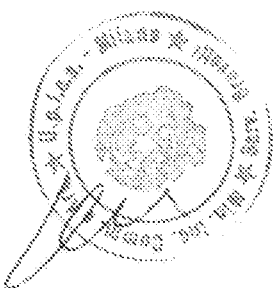
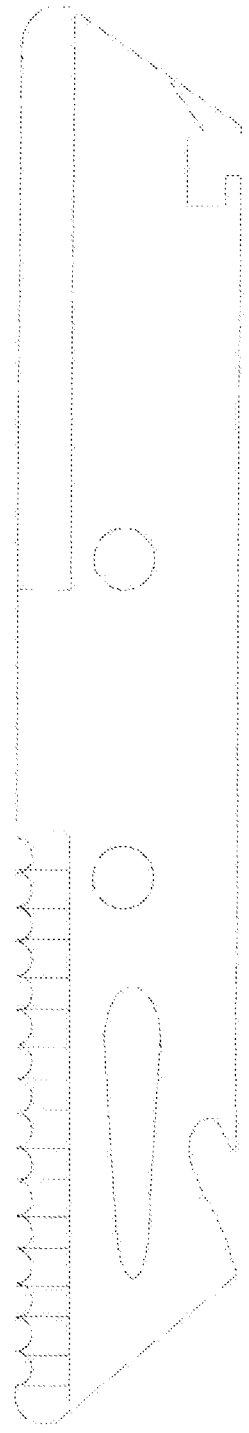

Lama per Velista. Funzioni : Apribottiglie, Apiscatole, Smarigliatore,

Lama seghettata, Lama liscia

Dott. FRANCO PIVOLI
Via Garibaldi, 10
10121 TORINO

" Coltello con lame intercambiabili multifunzionali con meccanismo di bloccaggio automatico e sgancio rapido"

DISEGNO N.4

Francis P. De...

0 8 7 U 0 4 0 8

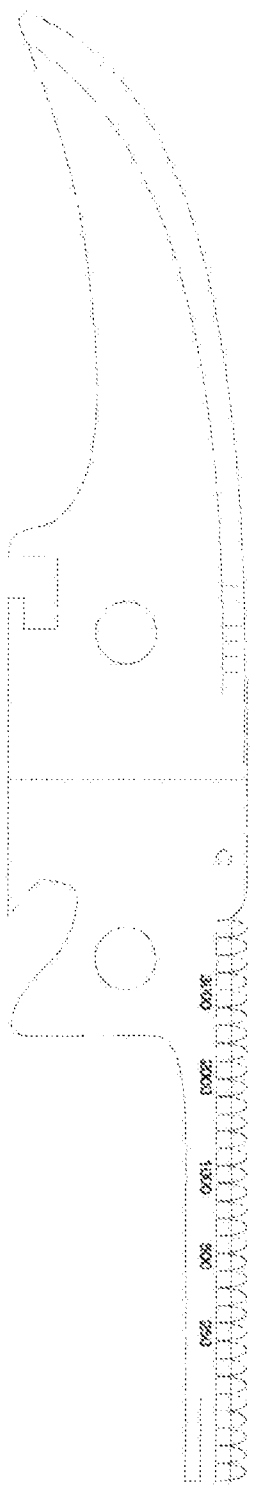

Lama per pescatore. Funzioni : Apriscatole, Apribottiglie, Siamatore, Bilancia, Lama con seghetto

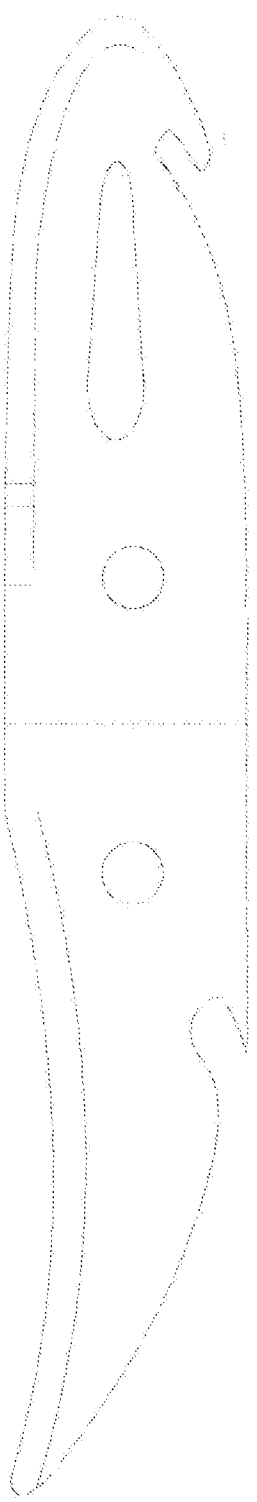
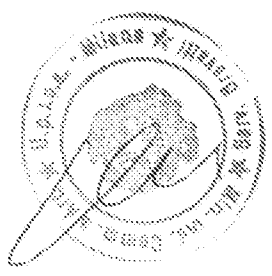

Lama per cacciatore. Funzioni : Apribottiglie, lama per scuoiare, Gancio per deviscerare, lama concava

Dott. FRANCO PIVOLI
Via Garibaldi, 18
10121 TORINO
Francis P. De...

" Coltello con lame intercambiabili multifunzionali con meccanismo di bloccaggio automatico e sgancio rapido "

DISSEGNO N. 5

Francesco P. Di

MI 97 U 04 06

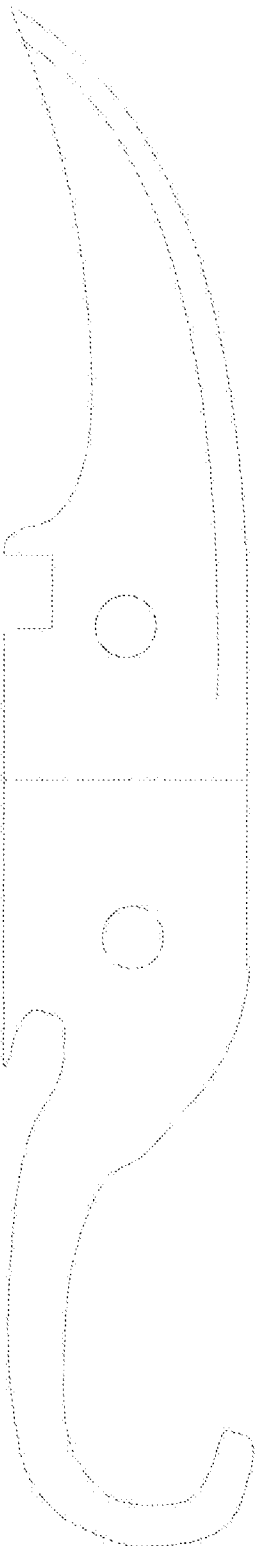

Lama per equitazione : Funzioni - Apriscatole, Apribottiglie
Pulisci zoccoli, Lama

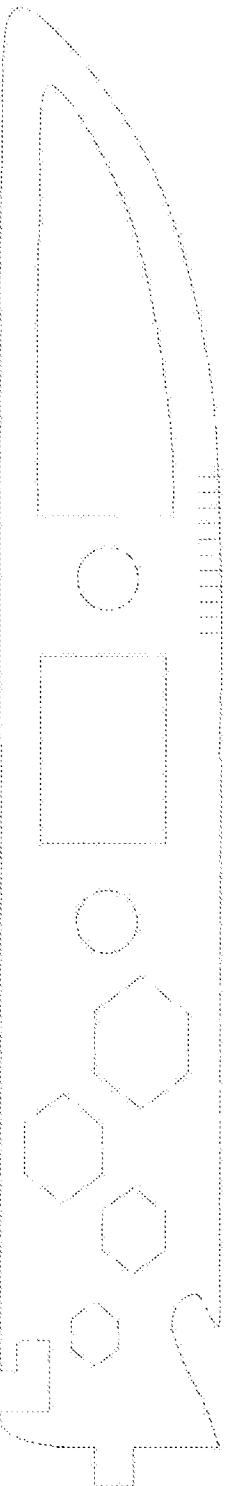
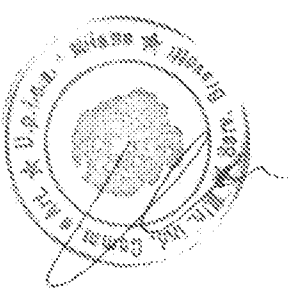

Lama per escursioni , superleggera

Funzioni : Apriscatole, Apribottiglie
Cacciavite, Chiavi inglesi
Lama con seghetto

Dott. FRANCESCO PIVOLI
Via Cavour 10
37129 VERONA
Francesco Pivoli