

 12

EUROPÄISCHE PATENTANMELDUNG

 21 Anmeldenummer: 85114873.4

 51 Int.Cl.⁴: **B 22 C 13/08**

B 22 C 13/12, B 22 C 15/24

 22 Anmeldetag: 23.11.85

 30 Priorität: 05.12.84 DE 3444342

 71 Anmelder: **Adolf Hottinger Giesserei und Maschinenbau GmbH**

Düsseldorfer Strasse 20-28
D-6800 Mannheim-Rheinau(DE)

 43 Veröffentlichungstag der Anmeldung:
 11.06.86 Patentblatt 86/24

 72 Erfinder: **Landua, Werner**
Im Sandrain 41
D-6800 Mannheim 81(DE)

 88 Veröffentlichungstag des später
 veröffentlichten Recherchenberichts: 22.04.87

 72 Erfinder: **Müller, Jürgen**
Hardenburgstrasse 42
D-6800 Mannheim 81(DE)

 84 Benannte Vertragsstaaten:
 FR GB IT NL SE

 74 Vertreter: **Ullrich, Thurmod, Dr.**
Gaisbergstrasse 3
D-6900 Heidelberg(DE)

 54 **Vorrichtung zum Schütten von Masken.**

 57 Die Erfindung betrifft eine Vorrichtung zum Schütten von Masken mit Schüttstation (1,2,3) und Werkzeugaufnahme, bei der die Schüttstation mit mehreren kreisförmig trans-

portierten Werkzeugaufnahmen und deren Modelleinrichtung kombiniert ist.

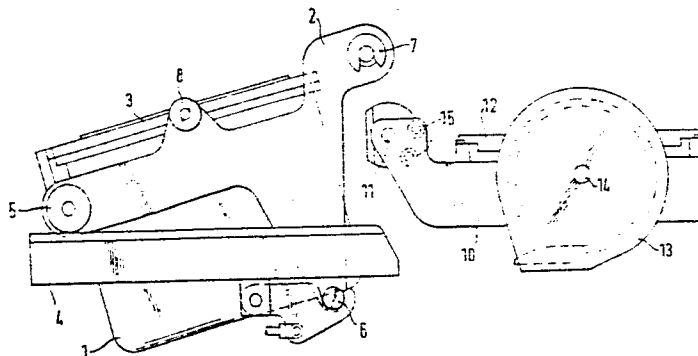



EINSCHLÄGIGE DOKUMENTE			
Kategorie	Kennzeichnung des Dokuments mit Angabe, soweit erforderlich, der maßgeblichen Teile	Betrifft Anspruch	KLASSIFIKATION DER ANMELDUNG (Int Cl 4)
A	GB-A-1 377 073 (BIRMINGHAM SMALL ARMS) * Ansprüche 1-5 *	1-3	B 22 C 13/08 B 22 C 13/12 B 22 C 15/24
A	DE-B-2 054 925 (CRONING & CO.) * Ansprüche 1-3 *	1-3	
A	DD-A- 154 336 (VEB GISAG) * Anspruch 1 *	1	
Der vorliegende Recherchenbericht wurde für alle Patentansprüche erstellt			RECHERCHIERTE SACHGEBIETE (Int Cl 4)
			B 22 C 13/00 B 22 C 15/00
Recherchenort	Abschlußdatum der Recherche	Prüfer	
BERLIN	15-01-1987	GOLDSCHMIDT G	
KATEGORIE DER GENANNTEN DOKUMENTE X : von besonderer Bedeutung allein betrachtet Y : von besonderer Bedeutung in Verbindung mit einer anderen Veröffentlichung derselben Kategorie A : technologischer Hintergrund O : mündliche Offenbarung P : Zwischenliteratur T : der Erfindung zugrunde liegende Theorien oder Grundsätze		E : älteres Patentdokument, das jedoch erst am oder nach dem Anmeldedatum veröffentlicht worden ist D : in der Anmeldung angeführtes Dokument L : aus andern Gründen angeführtes Dokument & : Mitglied der gleichen Patentfamilie, übereinstimmendes Dokument	