





**DEMANDE DE BREVET EUROPEEN**

 Numéro de dépôt: 84103309.5

 Int. Cl.<sup>4</sup>: **B 24 B 13/04**



 Date de dépôt: 26.03.84

 Priorité: 31.03.83 CH 1800/83



 Demandeur: **Comadur SA**  
**Avenue Léopold-Robert 105**  
**CH-2301 La Chaux-de-Fonds(CH)**

 Date de publication de la demande:  
 07.11.84 Bulletin 84/45



 Inventeur: **Juvet, Claude-Michel**  
**Nouveau Stand 6**  
**CH-2114 Fleurier(CH)**



 Date de publication différée du rapport de  
 recherche: 05.02.86

 Etats contractants désignés:  
**DE FR GB**

 Mandataire: **Gresset, Jean et al,**  
**SMH Société Suisse de Microélectronique et**  
**d'Horlogerie S.A. Département Brevets et Licences 6,**  
**Faubourg du Lac**  
**CH-2501 Bienne(CH)**

**Procédé pour former une lentille convergente dans une plaque d'un matériau minéral transparent.**

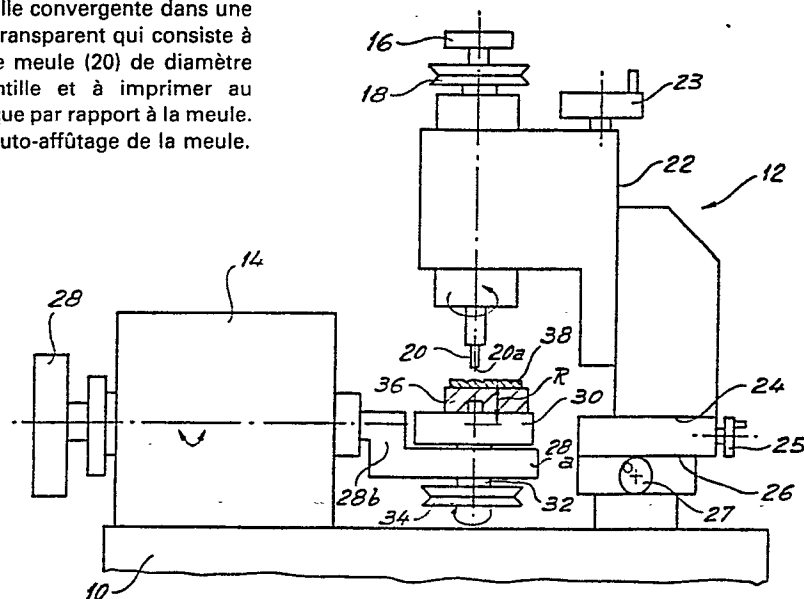
 Procédé pour former une lentille convergente dans une plaque 38 d'un matériau minéral transparent qui consiste à meuler la lentille au moyen d'une meule (20) de diamètre inférieur au diamètre de la lentille et à imprimer au mouvement d'oscillation de la plaque par rapport à la meule. Ce mode de faire permet un auto-affûtage de la meule.



*Fig. 1*



DOCUMENTS CONSIDERES COMME PERTINENTS			
Catégorie	Citation du document avec indication, en cas de besoin, des parties pertinentes	Revendication concernée	CLASSEMENT DE LA DEMANDE (Int. Cl. 3)
A	US-A-1 563 918 (PARSONS) * page 1, lignes 64-92; figure 8 *	1	B 24 B 13/04
A	--- US-A-1 491 383 (DEY) * page 1, lignes 60-72; page 2, lignes 87-98; figure 2 *	1	
A	--- DE-C- 806 532 (FABRICATION BELGE DE LENTILLES ET APPAREILS D'OPTIQUE OPTIBEL S.A.) * revendications 1,2 *	1	
A	--- US-A-2 087 687 (HOUCHIN) * revendication 1; figure 1 *	1	
A	--- US-A-3 905 163 (KLEIBER) * figures 7-9 *	1	
			DOMAINES TECHNIQUES RECHERCHES (Int. Cl. 3)
			B 24 B 13/00
Le présent rapport de recherche a été établi pour toutes les revendications			
Lieu de la recherche BERLIN		Date d'achèvement de la recherche 26-09-1985	Examineur MARTIN A E W
<p>CATEGORIE DES DOCUMENTS CITES</p> <p>X : particulièrement pertinent à lui seul Y : particulièrement pertinent en combinaison avec un autre document de la même catégorie A : arrière-plan technologique O : divulgation non-écrite P : document intercalaire</p> <p>T : théorie ou principe à la base de l'invention E : document de brevet antérieur, mais publié à la date de dépôt ou après cette date D : cité dans la demande L : cité pour d'autres raisons</p> <p>&amp; : membre de la même famille, document correspondant</p>			