



MINISTERO DELLO SVILUPPO ECONOMICO  
DIREZIONE GENERALE PER LA LOTTA ALLA CONTRAFFAZIONE  
UFFICIO ITALIANO BREVETTI E MARCHI

DOMANDA NUMERO	202007901512022
Data Deposito	06/04/2007
Data Pubblicazione	06/10/2008

Sezione	Classe	Sottoclasse	Gruppo	Sottogruppo
B	62	B		

Titolo

PARAPIOGGIA PER PASSEGGINO TRASFORMABILE IN MANTELLINA

MI2007 U 0 0 0 1 2 6



Descrizione di un modello di utilità a nome:

**ARTSANA S.p.A.** - Grandate (CO)

\*\*\*\*\*



Forma oggetto del presente trovato un B6713  
 parapioggia per passeggino trasformabile in ER.ac  
 mantellina, secondo il preambolo della  
 rivendicazione principale.

Come è noto, un parapioggia per passeggino è un elemento o accessorio amovibilmente accoppiabile ad un telaio del passeggino stesso ed è atto a proteggere, in tale posizione, un bambino deposto sul seggiolino del passeggino. Più in particolare, i parapioggia usualmente comprendono almeno una parte trasparente ed elementi di vincolo al telaio del passeggino e/o ad una sua parte (come una usuale capottina) così da disporsi al di sopra del seggiolino. Il parapioggia in tale posizione protegge il bambino dagli agenti atmosferici (pioggia, vento), pur permettendo a quest'ultimo di avere una visione dell'ambiente che lo circonda.

Sono altresì noti dei parapioggia vincolabili al telaio del passeggino provvisti di apertura attraverso la quale il bambino giacente sul seggiolino può far fuoriuscire la testa. Tale parapioggia noto protegge così il bambino (seduto



sul seggiolino) pur lasciandogli la testa libera (ovvero all'esterno del parapoggia). Preferibilmente, le note soluzioni prevedono una sorta di cappuccio che può essere fatto indossare al bambino mentre è seduto sul seggiolino e coperto dal parapoggia (fissato al telaio). Queste note soluzioni sono utilizzabili soltanto con il bambino seduto sul seggiolino e con bambino di età relativamente elevata (tre/quattro anni) ma non con bambino di età inferiore ad un anno/un anno e mezzo, in quanto detto parapoggia ricoprirebbe completamente il bimbo che non sarebbe in grado di raggiungere la loro apertura, ma non lo proteggerebbero adeguatamente. Infatti, il parapoggia noto presenta sempre una apertura attraverso la quale la pioggia o il vento può penetrare raggiungendo il bambino posto sul seggiolino.

Scopo del presente trovato è quello di offrire un parapoggia che possa proteggere completamente il bambino quando è seduto sul seggiolino e il parapoggia è solidale al passeggino, ma che possa essere utilizzato come mantellina indossata dal bambino quando quest'ultimo non è seduto sul seggiolino e il parapoggia/mantellina è separato



dal passeggino.

In particolare, scopo del trovato è quello di offrire un parapoggia che, quando solidale al passeggino, impedisca agli agenti atmosferici di penetrare attraverso di esso e di raggiungere il bimbo giacente sul sottostante seggiolino.

Un altro scopo è quello di offrire un parapoggia che, quando utilizzato come mantellina, liberi almeno il viso del bambino e ne permetta una corretta movimentazione di tutti gli arti.

Questi ed altri scopi che risulteranno evidenti all'esperto del ramo vengono raggiunti da un parapoggia secondo le rivendicazioni allegate.

Per una miglior comprensione del presente trovato, si allegano a titolo puramente indicativo ma non limitativo, i seguenti disegni, in cui:

la figura 1 rappresenta una vista in pianta del parapoggia nella conformazione atta a permettere l'utilizzo montato su un passeggino;

la figura 2 rappresenta una vista laterale del parapoggia montato sul passeggino;

le figure 3A e 3B rappresentano rispettivamente in viste ingrandite porzioni del parapoggia rispettivamente vincolate ad una capottina del passeggino e ad una parte del telaio di



quest'ultimo;

la figura 4 rappresenta una vista in pianta del parapioggia utilizzato come mantellina;

la figura 5 rappresenta una vista schematica del parapioggia/mantellina quando indossato da un bimbo mostrato frontalmente;

la figura 6 rappresenta una vista analoga a quella di figura 5, ma con bambino mostrato lateralmente;

la figura 7 rappresenta il parapioggia in una posizione completamente ripiegata.

Con riferimento alle citate figure, un passeggino è indicato genericamente con 1 e comprende un telaio 2 supportante un seggiolino 3 e, nell'esempio, una capottina 4. Il telaio è montato su ruote 5. Al telaio e alla capottina 4 è associato un parapioggia 6 presentante, nell'esempio mostrato, un corpo 6A avente una prima porzione 7 in materiale trasparente e una seconda porzione 8 in materiale opaco. Il parapioggia è vincolato mediante usuali bottoni automatici 9 (o similari elementi di vincolo) ad una porzione tubolare 10 del telaio 2; tali bottoni 9 presentano le usuali loro due porzioni maschio e femmina 9A e 9B rispettivamente associate ad una parte 11 del



parapioggia 6 e ad una linguetta 12 associata a quest'ultimo.

Un'altra linguetta 13 portante una porzione maschio 14 di un altro bottone automatico 15 è associata al parapioggia 6 ed è atta ad essere avvolta attorno ad una porzione strutturale 18 della capottina 4; una porzione femmina 16 del bottone 15 è associata ad una diversa parte di tale parapioggia 6. In tal modo, detto parapioggia viene vincolato al telaio e alla capottina 4 del passeggino 1.

Il parapioggia 6 comprende una tasca 22 provvista di elemento di chiusura 23 la cui apertura permette l'accesso in un vano 24 interno di tale tasca 22. All'interno di tale tasca è previsto un cappuccio estraibile 26 preferibilmente del tipo presentante un elemento di chiusura 27 (ad esempio a corsoio oppure una fascetta in nylon che si fissa al parapioggia tramite Velcro) dell'usuale apertura 28 del cappuccio.

Una parete interna 30 del vano 24 della tasca 22 presenta una apertura 31 di tipo passante atta a mettere in comunicazione il suddetto vano con la parte sottostante, interna, del parapioggia. Attraverso questa apertura 31 un bimbo può far



passare la propria testa così da consentire al bimbo stesso di indossare il parapigioggia come mantellina quando il parapigioggia stesso è separato dal passeggino. La testa del bambino può essere ricoperta dal cappuccio 26.

Pertanto, il parapigioggia secondo il trovato protegge completamente il bambino quando è seduto sul seggiolino 3 in quanto lo avvolge su tutti i lati ed impedisce agli agenti atmosferici di penetrare in esso in quanto l'apertura 31 non è accessibile dall'esterno poichè la tasca 22 è richiusa dall'elemento di chiusura 23.

Dopo aver separato il parapigioggia dal telaio 1, l'elemento 23 viene spostato così da aprire il vano 24 della tasca 22; a questo punto il bambino, sceso dal seggiolino, può indossare il parapigioggia introducendo la propria testa nell'apertura 31 e facendo ricadere il parapigioggia sulle sue spalle così da utilizzarlo come mantellina. Eventualmente può indossare anche il cappuccio 26, come mostrato nelle figure 5 e 6. I bottoni automatici 9 e 15 possono essere accoppiati tra loro per richiudere lateralmente la mantellina.

Quando il parapigioggia non è utilizzato nè sul passeggino 1 nè come mantellina, il vano 24 della



tasca 22 può contenere il parapioggia stesso in forma ripiegata. In tal modo, il parapioggia assume una dimensione molto contenuta e può essere facilmente trasportato.

E' stata descritta una forma preferita di realizzazione del trovato, ma altre ancora sono possibili alla luce della descrizione che precede e sono da considerarsi ricadere nell'ambito delle rivendicazioni che seguono.



## RIVENDICAZIONI

1. Parapioggia (6) per passeggino (1) comprende un corpo (6A) almeno parzialmente trasparente ed atto ad essere amovibilmente vincolato al telaio (2) di un passeggino e/o ad una sua parte come una capottina (4) così da disporsi al di sopra del seggiolino (3) del passeggino e proteggere completamente dagli agenti atmosferici, come vento e pioggia, un bambino posto su tale sedile, caratterizzato dal fatto che presenta una tasca richiudibile (22) contenente una porzione a cappuccio estraibile (26), una parte interna (30) della tasca (22) presentando un'apertura passante (31) comunicante con la parte interna del parapioggia (6) e attraverso la quale può fuoriuscire la testa del bambino sul quale il corpo (6A) del parapioggia viene deposto quando separato dal telaio (2) del passeggino (1) ed usato come mantella, il cappuccio (26) essendo atto a sovrapporsi alla testa del bimbo per proteggerla dagli agenti atmosferici.

2. Parapioggia di cui alla rivendicazione 1, caratterizzato dal fatto che la tasca presenta un vano interno (24) con apertura richiudibile da un elemento di chiusura (23) solidale al corpo (6A)



del parapioggia.

3. Parapioggia di cui alla rivendicazione 1, caratterizzato dal fatto che presenta elementi di vincolo (9, 12; 13, 15) atti a consentire il suo vincolo al telaio (2) del passeggero (1) e/o ad una sua parte (4), detti elementi potendo cooperare tra loro per richiudere lateralmente la mantellina.

4. Parapioggia di cui alla rivendicazione 1, caratterizzato dal fatto che la tasca (22) è atta a contenere il parapioggia in posizione ripiegata.

5. Parapioggia di cui alle rivendicazioni 1 e 4, caratterizzato dal fatto che il cappuccio è provvisto di elemento di chiusura (27), tale elemento (27) richiudendo anche la tasca (22) quando essa contiene il parapioggia ripiegato.

*RP*



VERSIONE PARAPIOGGIA

Fig.1

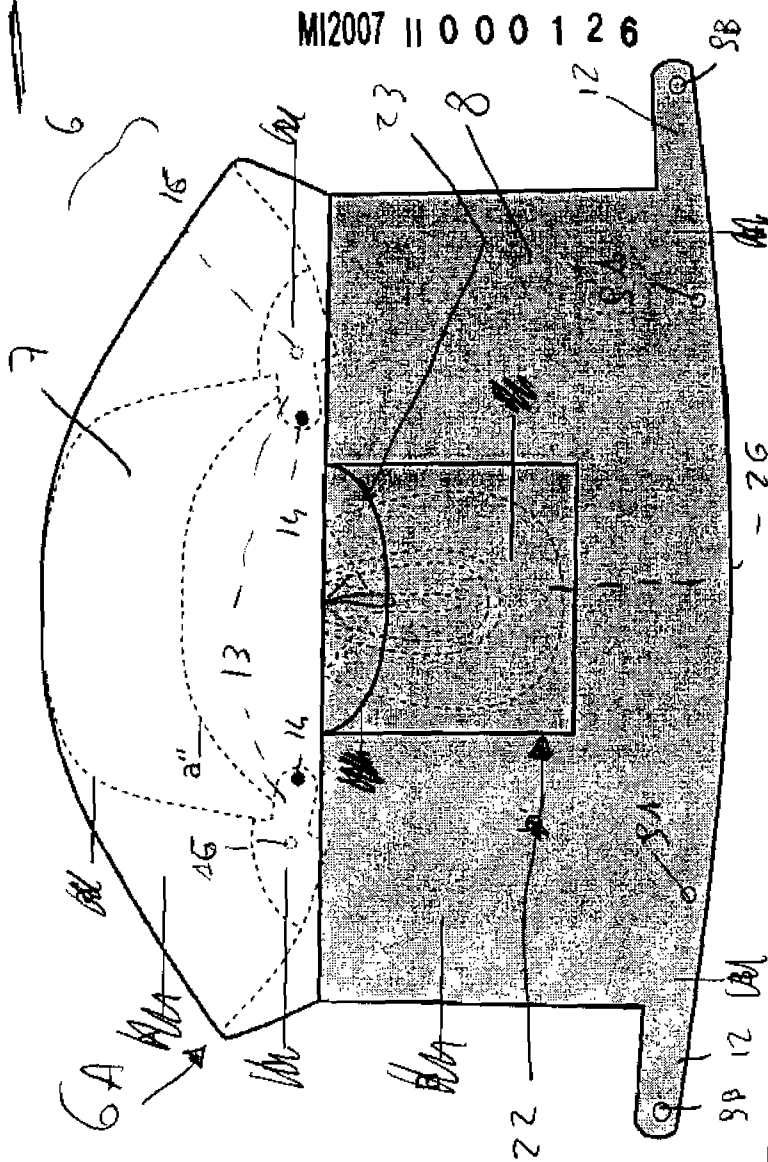

MI2007 11 000 126

Come si fissa il parapioggia alla capotta e alla struttura del passegino

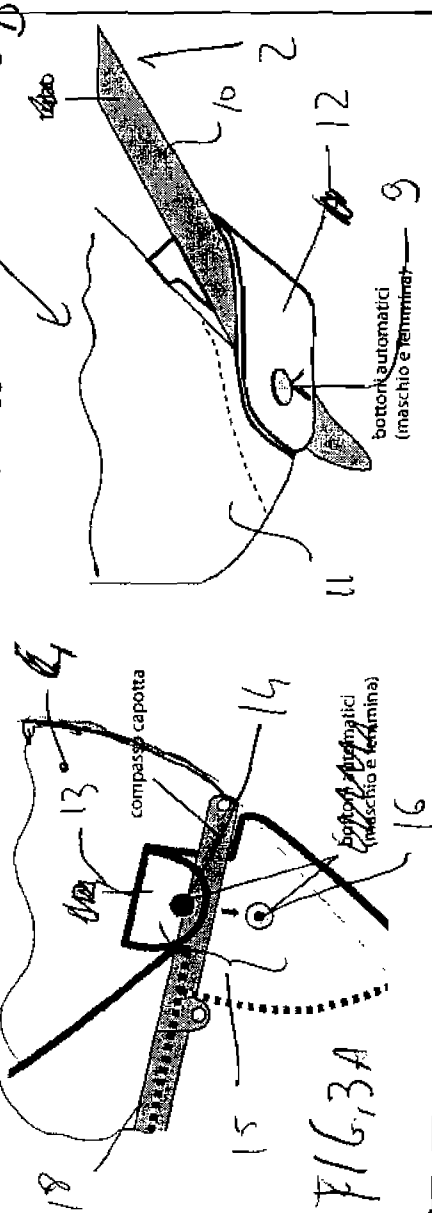
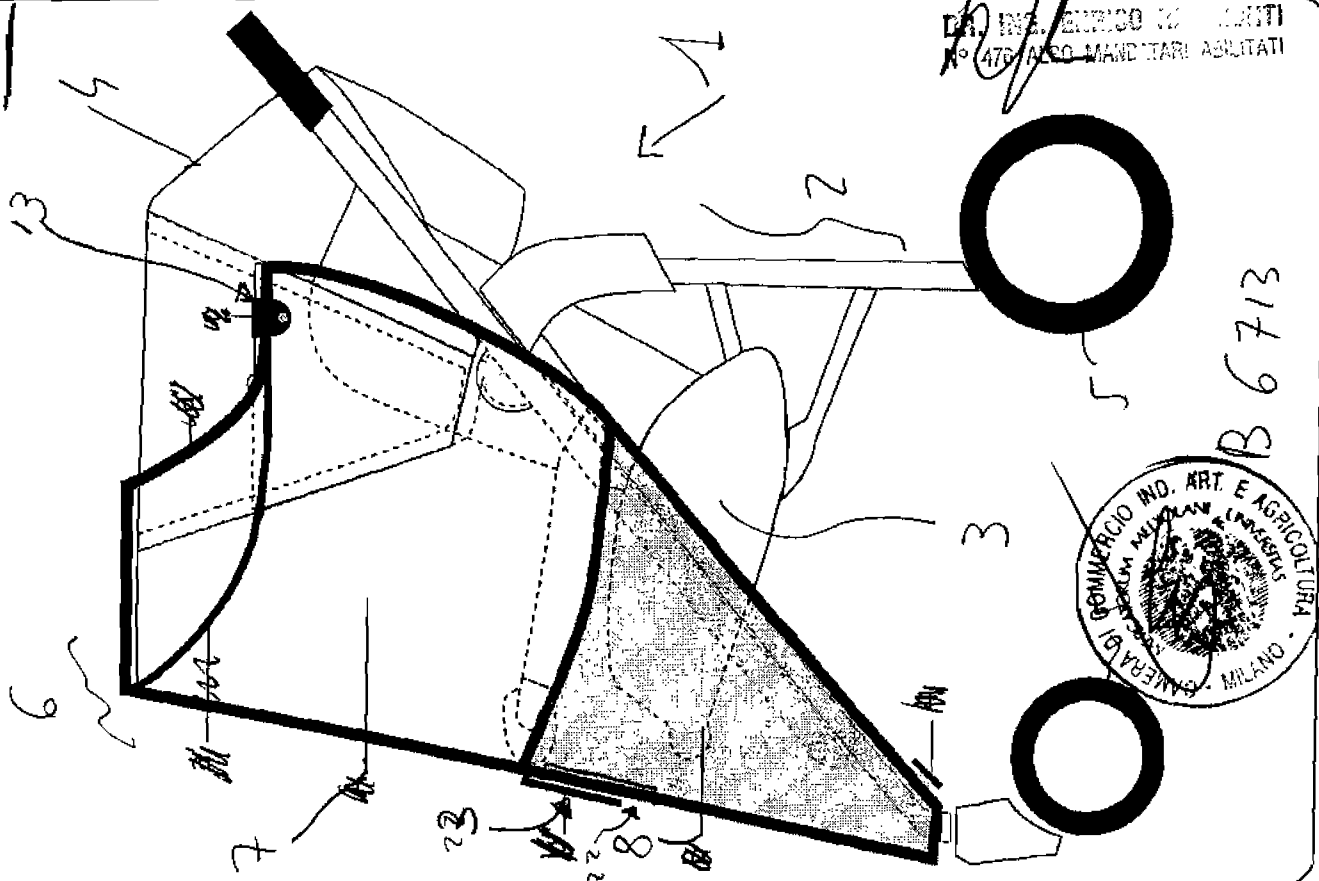

FIG.3A

Parapioggia montato sul passegino

Fig.2



B 6713

CA. ING. ENRICO LO...  
N° 476/1930 MAND. TARI ABITATI

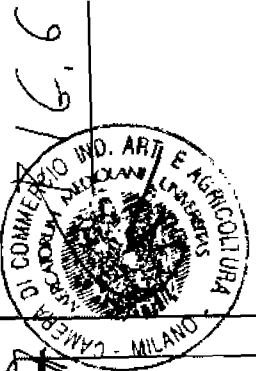
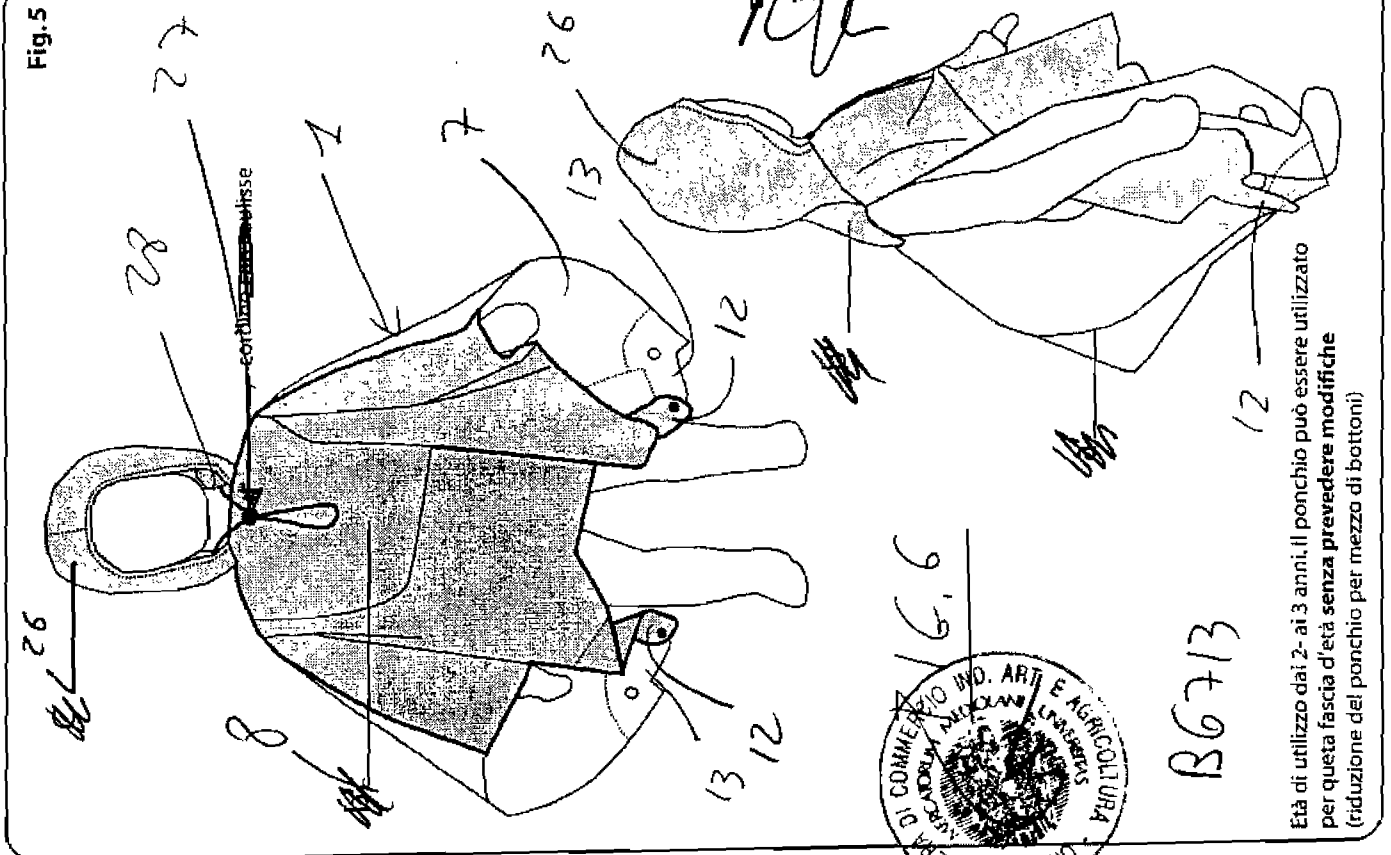
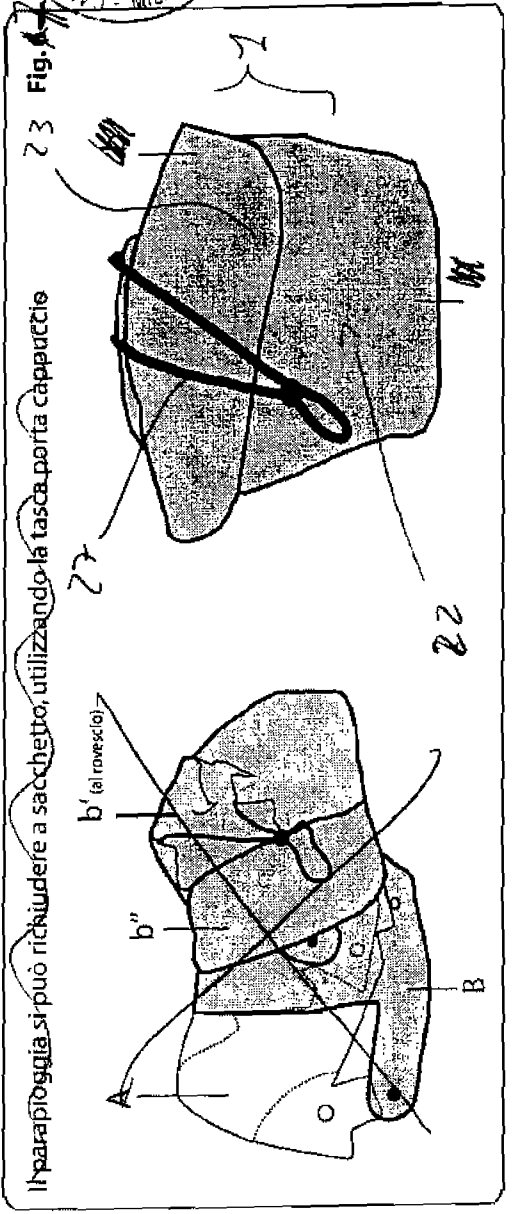
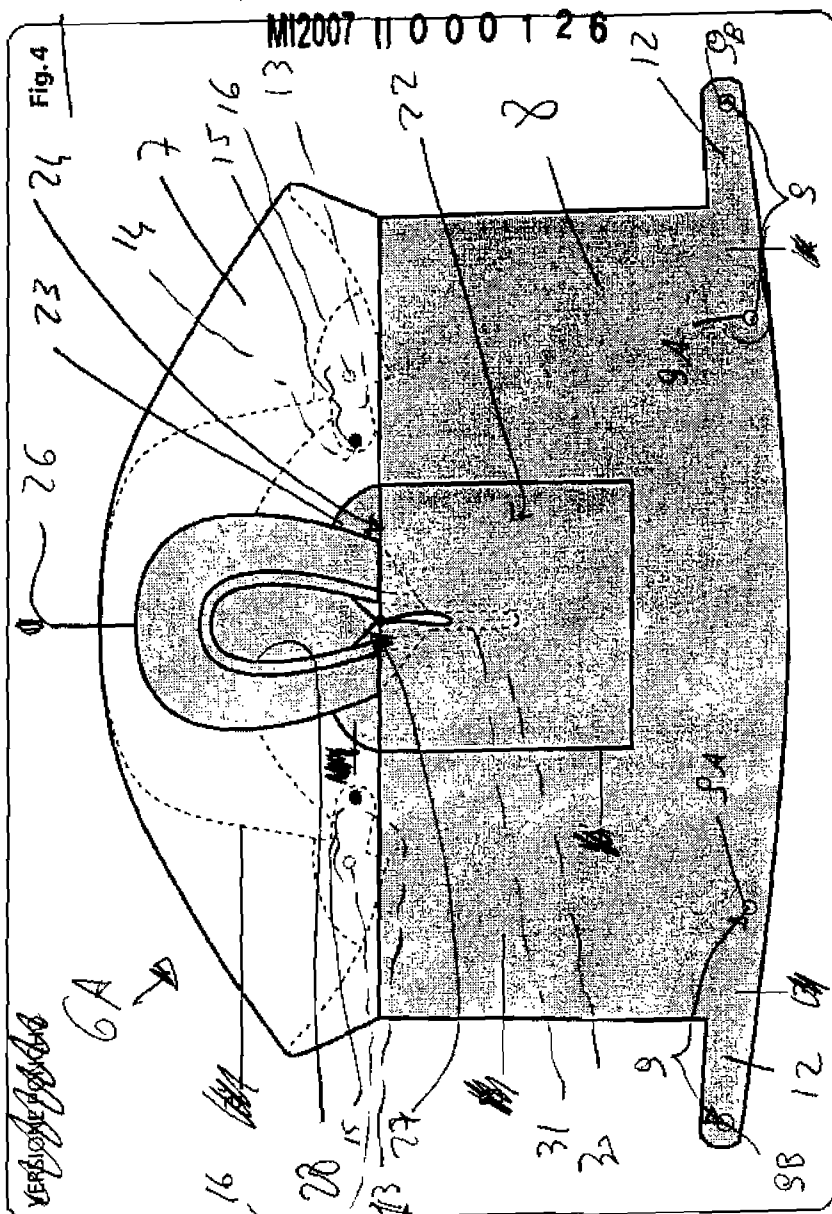

B6713

Età di utilizzo dai 2- ai 3 anni. Il ponchio può essere utilizzato per questa fascia d'età **senza prevedere modifiche** (riduzione del ponchio per mezzo di bottoni)