



(19)中華民國智慧財產局

(12)設計說明書公告本

(11)證書號數：TW D220792 S

(45)公告日：中華民國 111 (2022) 年 08 月 21 日

(21)申請案號：111300643

(22)申請日：中華民國 111 (2022) 年 02 月 10 日

(51)LOC.(13)Cl.：14-02

(71)申請人：宏碁股份有限公司 (中華民國) ACER INCORPORATED (TW)

新北市汐止區新台五路一段 88 號 8 樓

(72)設計人：林俐 LIN, LI (TW)；李貽恆 LEE, YI-HENG (TW)

(74)代理人：葉璟宗；卓俊傑

(56)參考文獻：

JP D1258967

JP D1492646

JP D1634412

審查人員：呂正和

圖式數：8 共 9 頁

(54)名稱

電腦主機

代表圖：

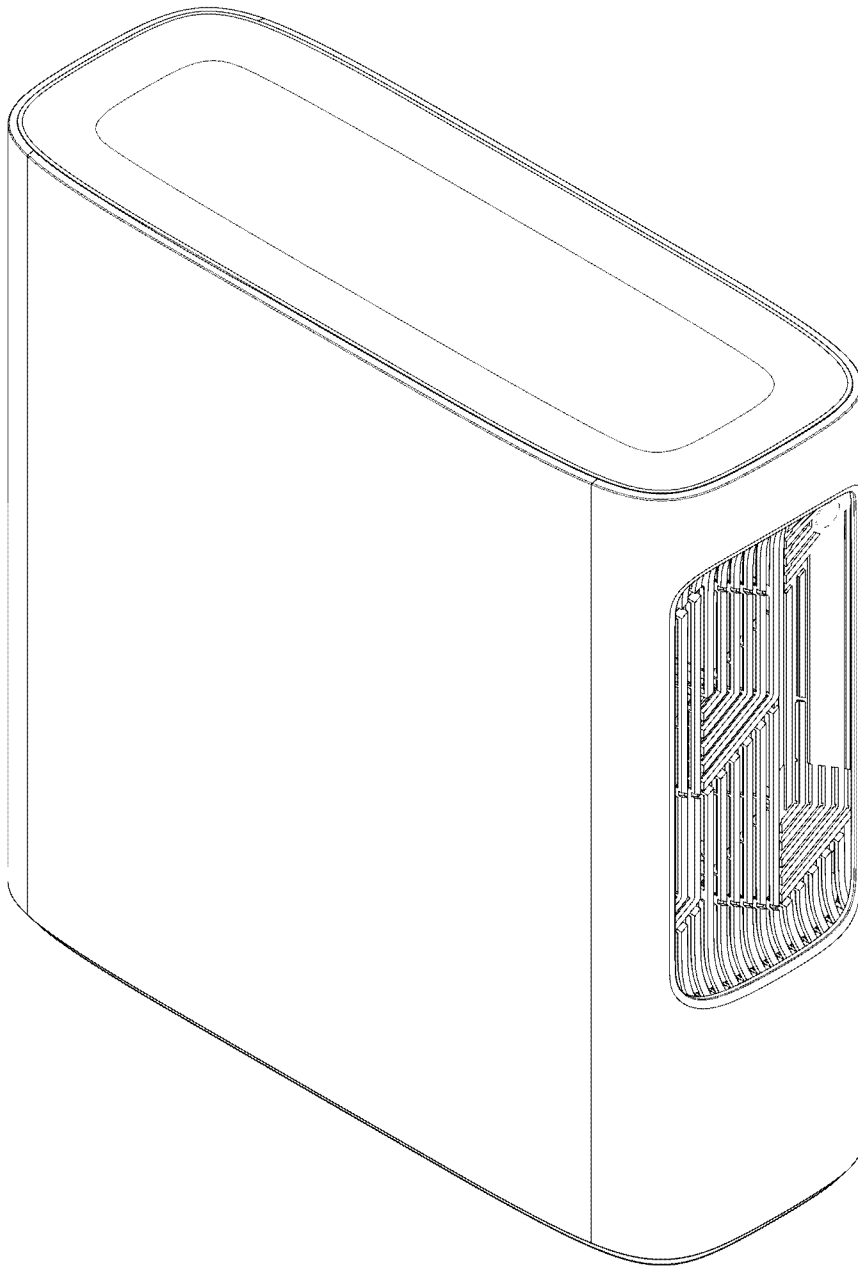

【立體圖1(代表圖)】



D220792

【設計說明書】

【中文設計名稱】 電腦主機

【英文設計名稱】 COMPUTER HOST

【物品用途】

【0001】 本設計物品是一種電腦主機。

【設計說明】

【0002】 圖式所揭露之虛線部分，為本案不主張設計之部分。

【設計圖式】
(指定代表圖)

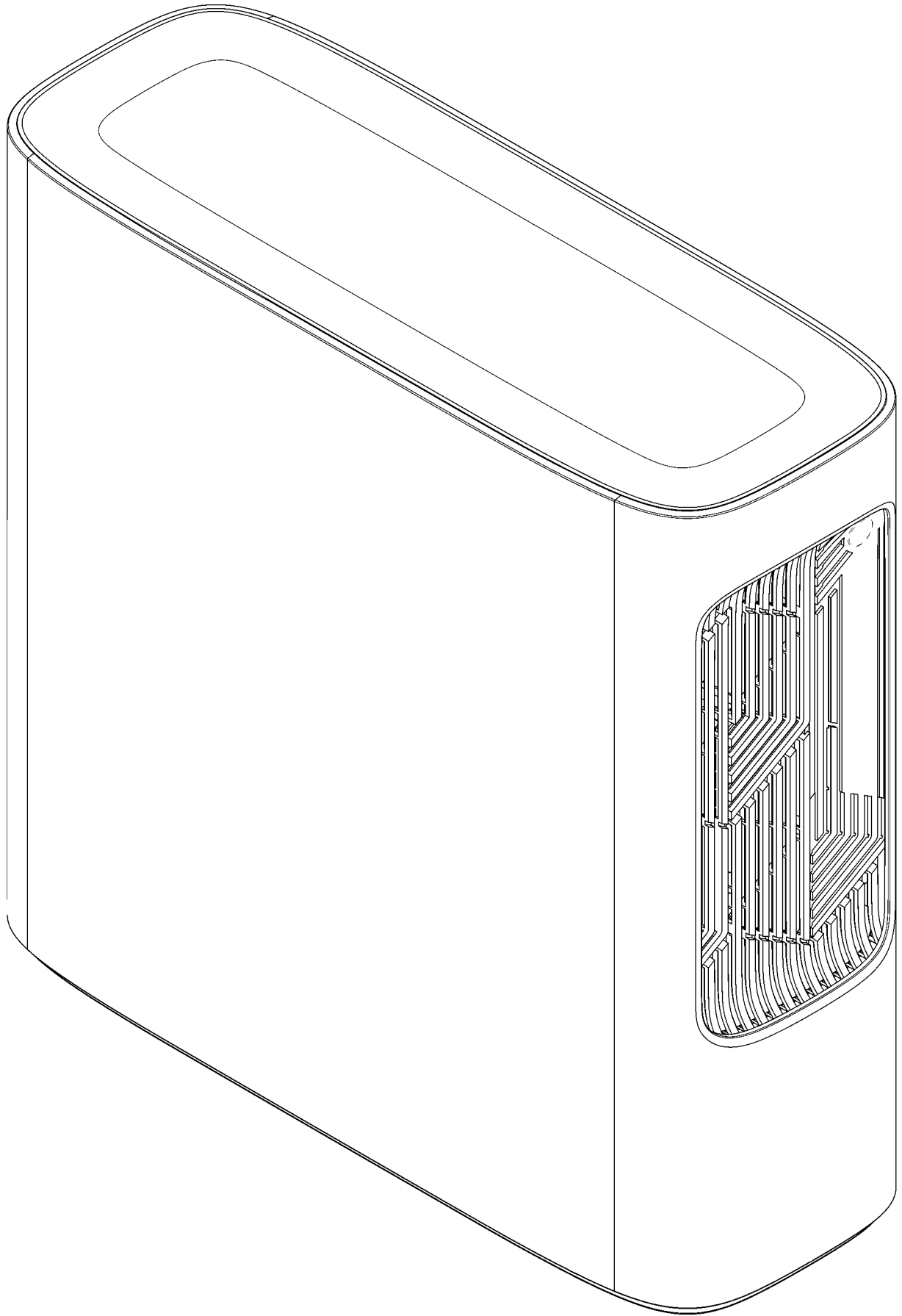

【立體圖1(代表圖)】

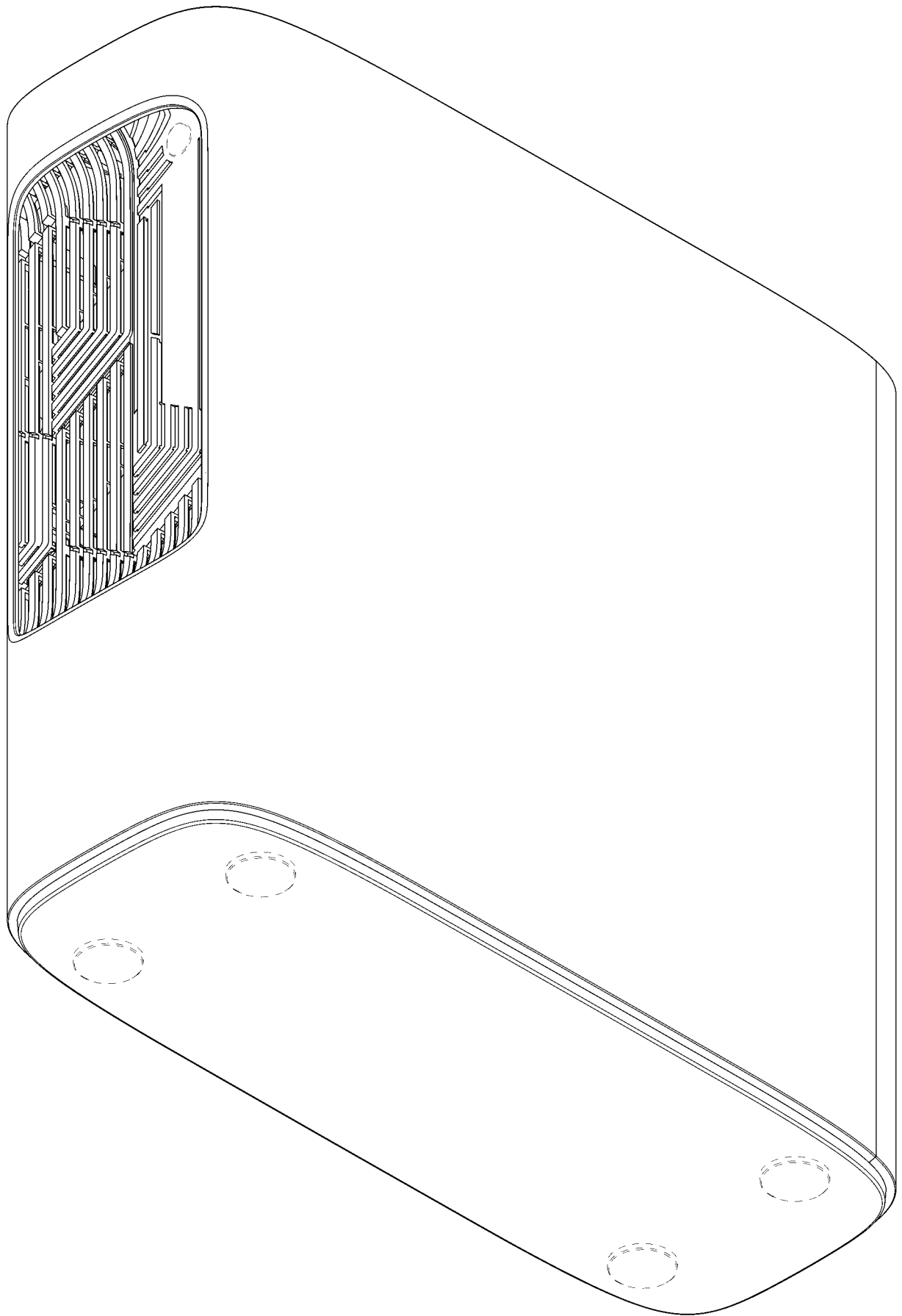

【立體圖2】

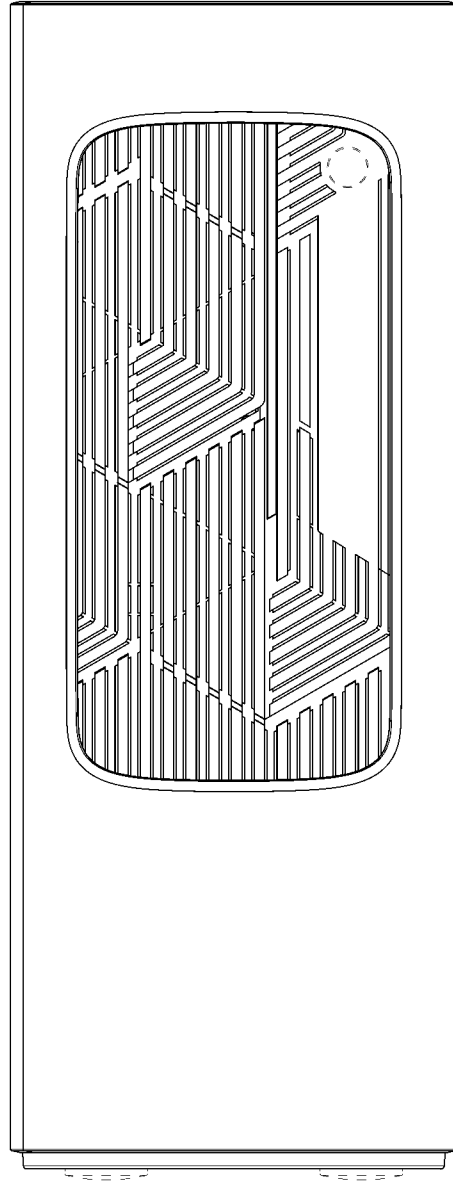

【前視圖】

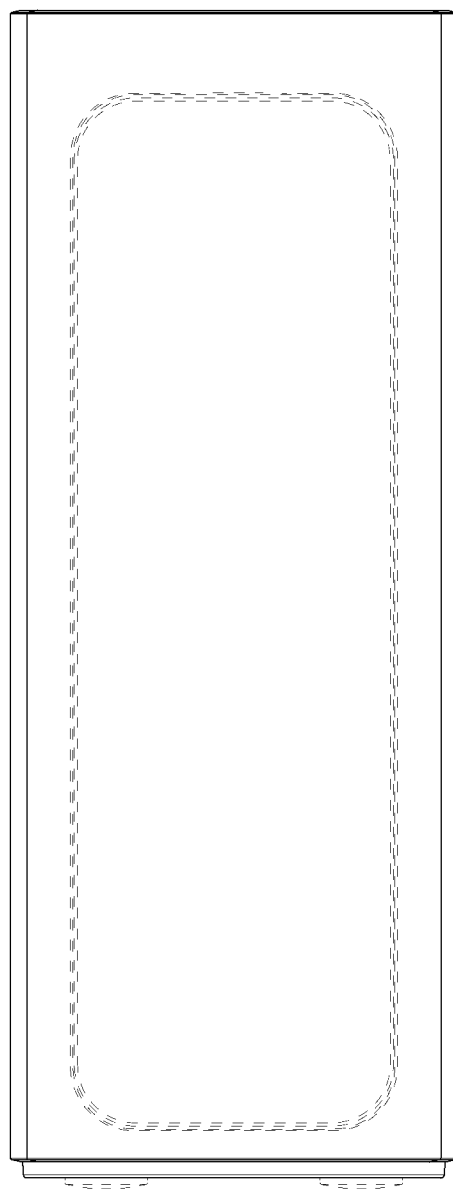

【後視圖】

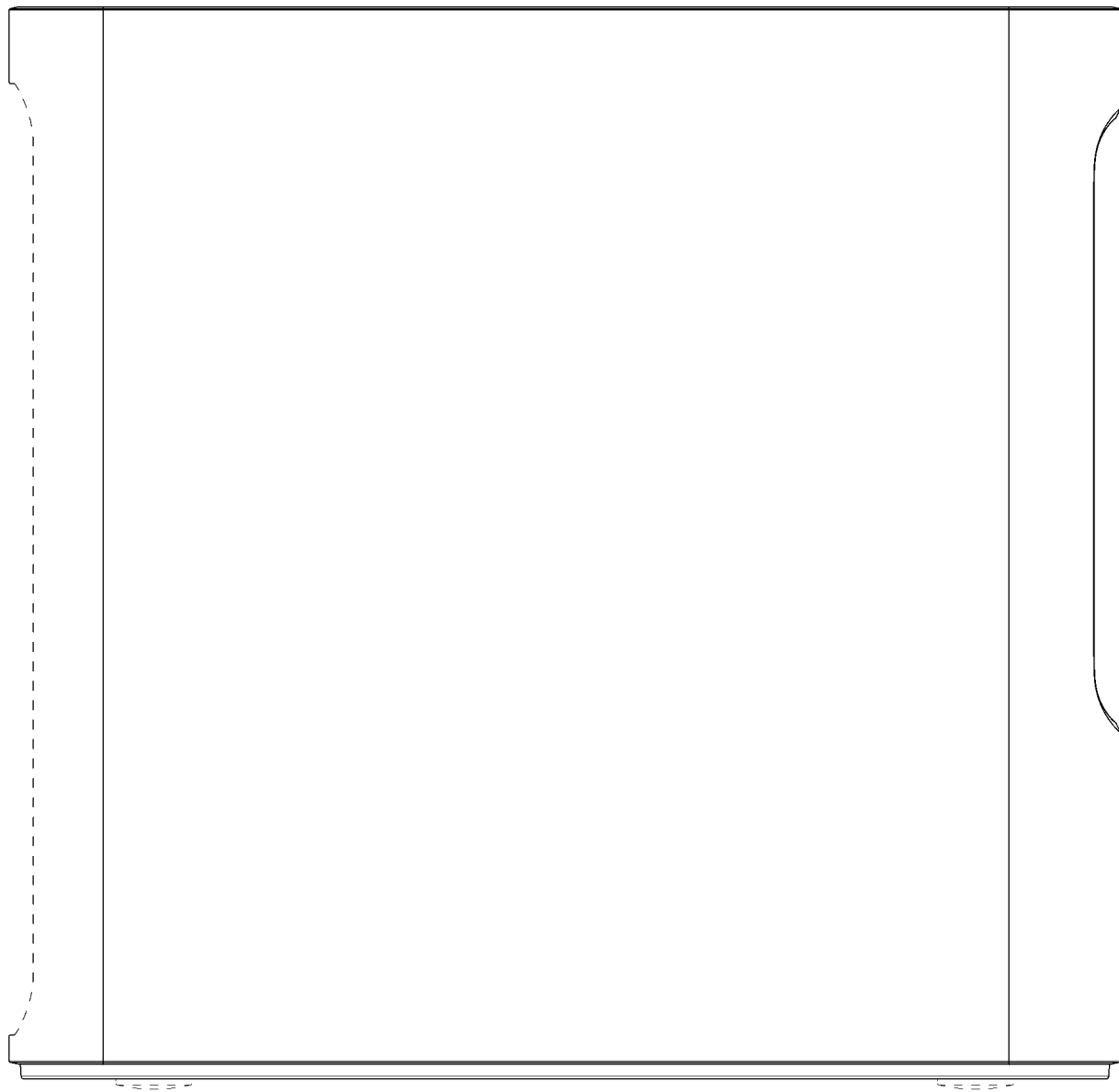

【左側視圖】

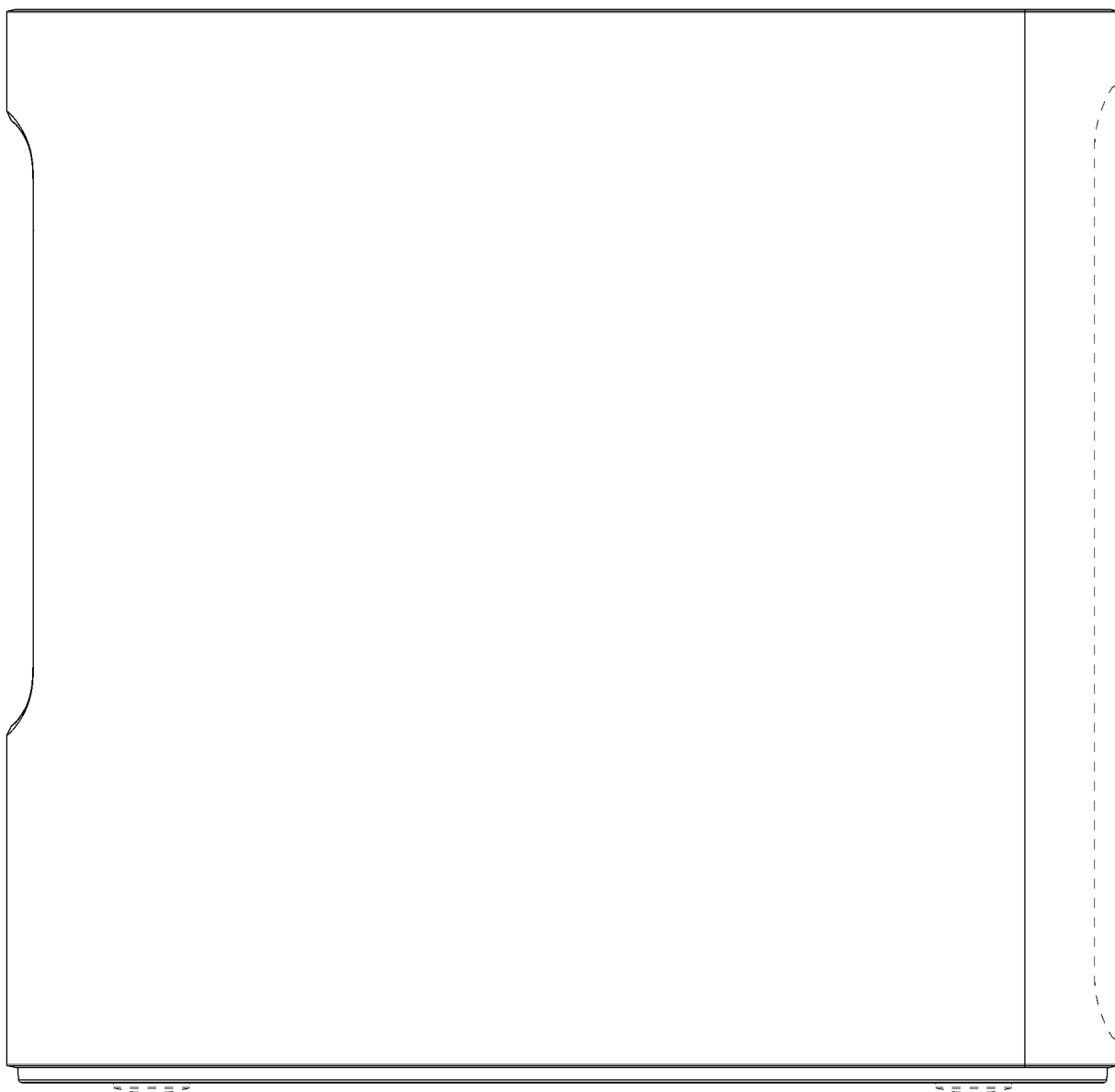

【右側視圖】

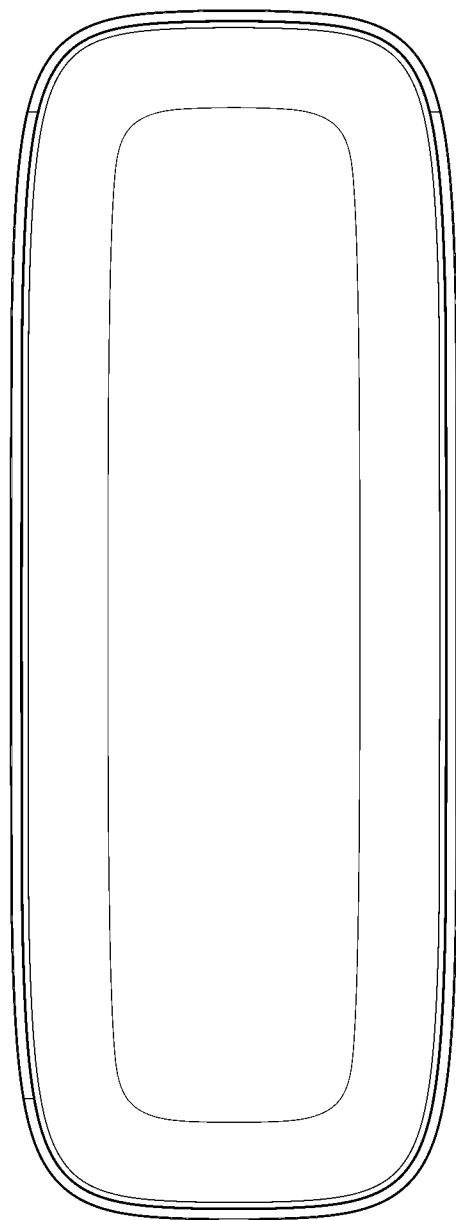

【俯視圖】

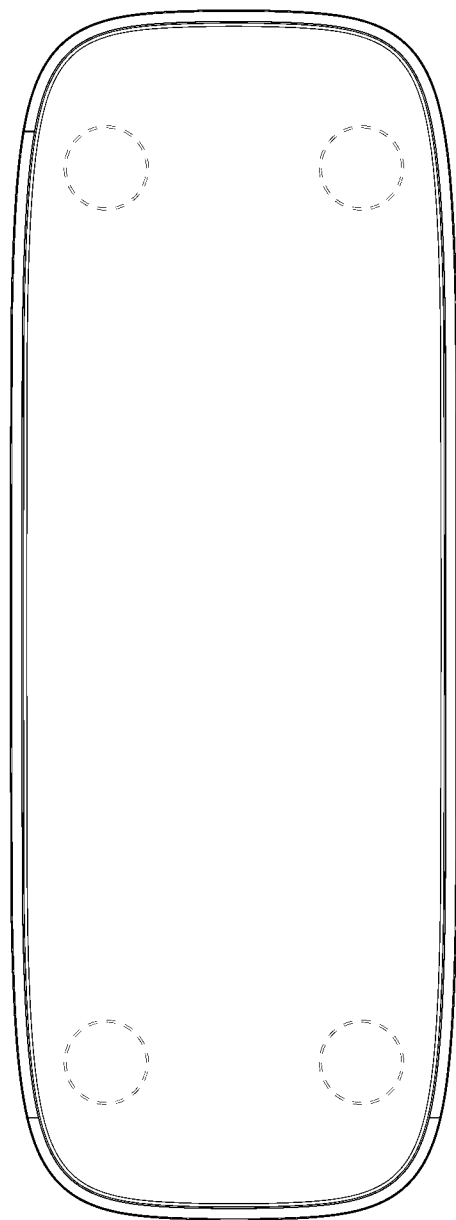

【仰視圖】