



(19) 中華民國智慧財產局

(12) 設計說明書公告本

(11) 證書號數：TW D208331 S

(45) 公告日：中華民國 109 (2020) 年 11 月 21 日

(21) 申請案號：108307388

(22) 申請日：中華民國 108 (2019) 年 12 月 02 日

(51) LOC.(11) Cl.：13-02

(71) 申請人：宏碁股份有限公司 (中華民國) ACER INCORPORATED (TW)

新北市汐止區新台五路一段 88 號 8 樓

酷基科技股份有限公司 (中華民國) (TW)

新北市汐止區新台五路 1 段 88 號 8 樓

(72) 設計人：陳俊宇 CHEN, CHUN-YU (TW)；林克威 LIN, KER-WEI (TW)；陳俊達 CHEN, CHUN-TA (TW)；張浩銘 CHANG, HAO-MING (TW)；林俐 LIN, LI (TW)；劉峰銘 LIU, FENG-MING (TW)

(74) 代理人：葉璟宗；卓俊傑

(56) 參考文獻：

TW D191615

TW D193388

TW D195348

JP D1611980

US D720289

US D841573

審查人員：葉耀宗

圖式數：9 共 7 頁

(54) 名稱

電源模組

代表圖：

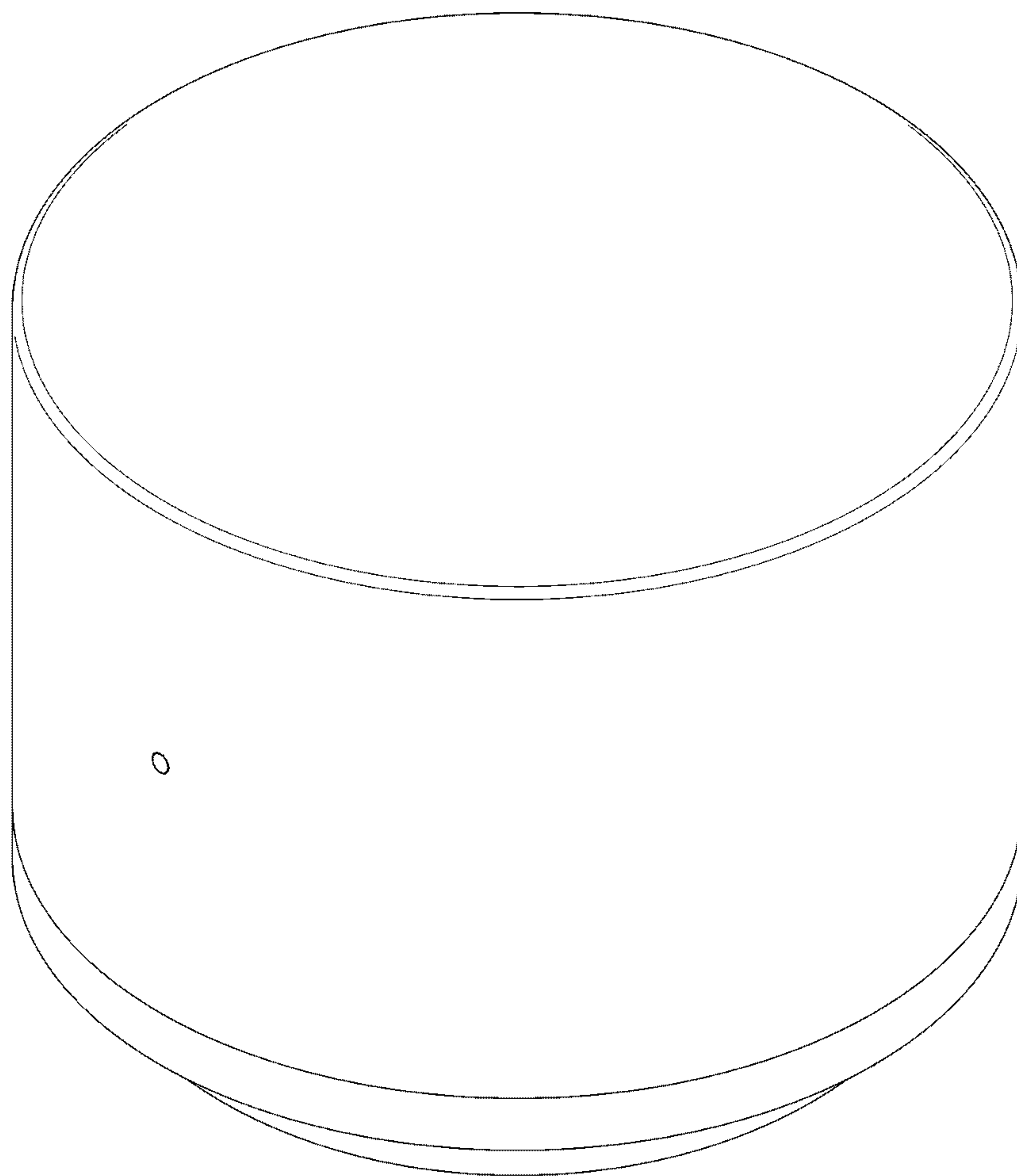

【立體圖(代表圖)】



公告本

【設計說明書】

D208331

【中文設計名稱】 電源模組

【英文設計名稱】 POWER MODULE

【物品用途】

【0001】 本設計物品是一種電源模組，用於可拆卸地安裝至電子裝置（例如揚聲器）以提供電力至電子裝置，而當本設計物品安裝至電子裝置且電子裝置接上外部電源時，外部電源可透過電子裝置對本設計物品進行充電。

【設計說明】

【0002】 圖式所揭露之虛線部分，為本案不主張設計之部分。

【0003】 參考圖 1 表示本設計物品安裝至電子裝置的狀態；參考圖 2 表示本設計物品從電子裝置分離的狀態。

【設計圖式】
(指定代表圖)

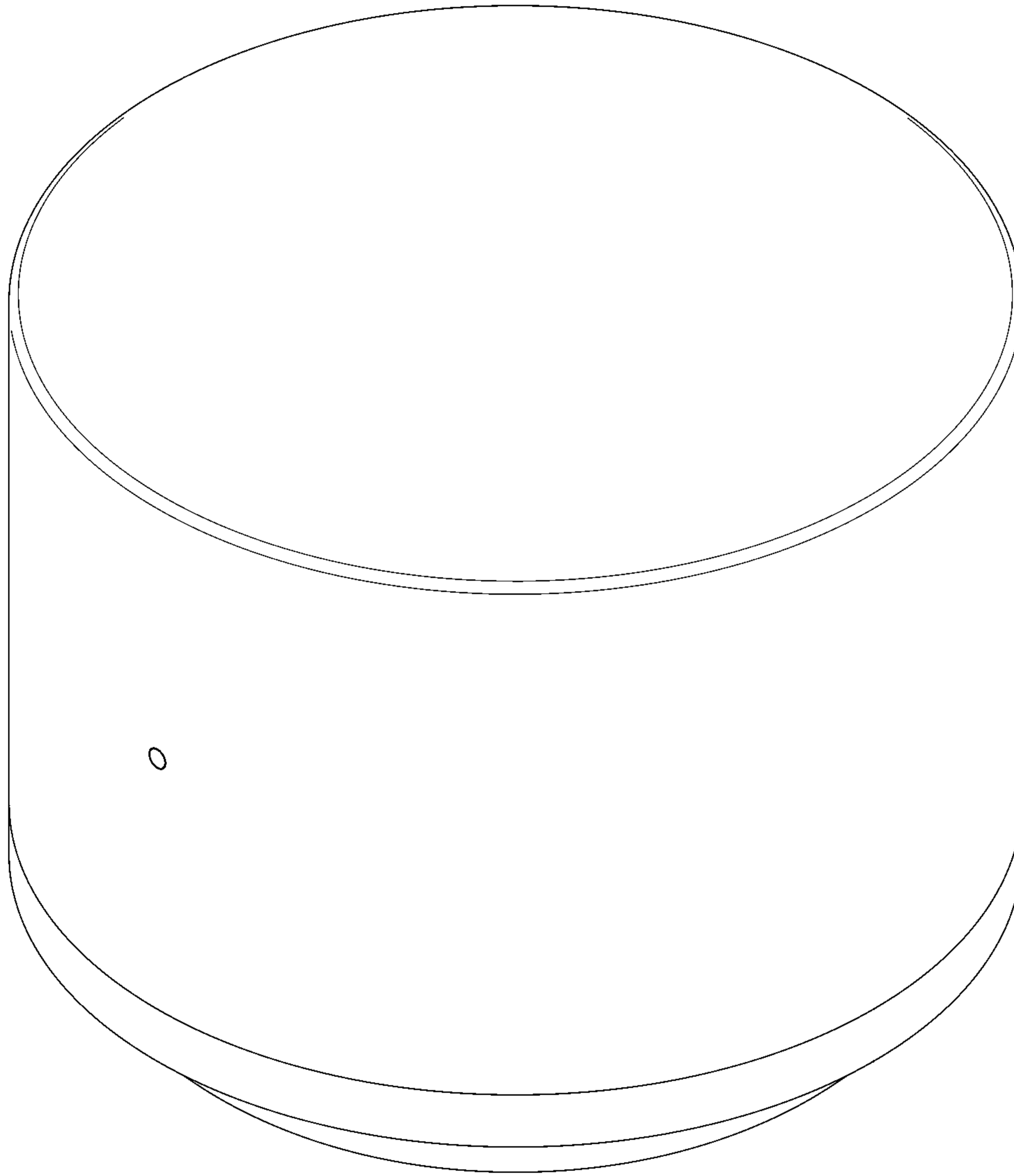

【立體圖(代表圖)】

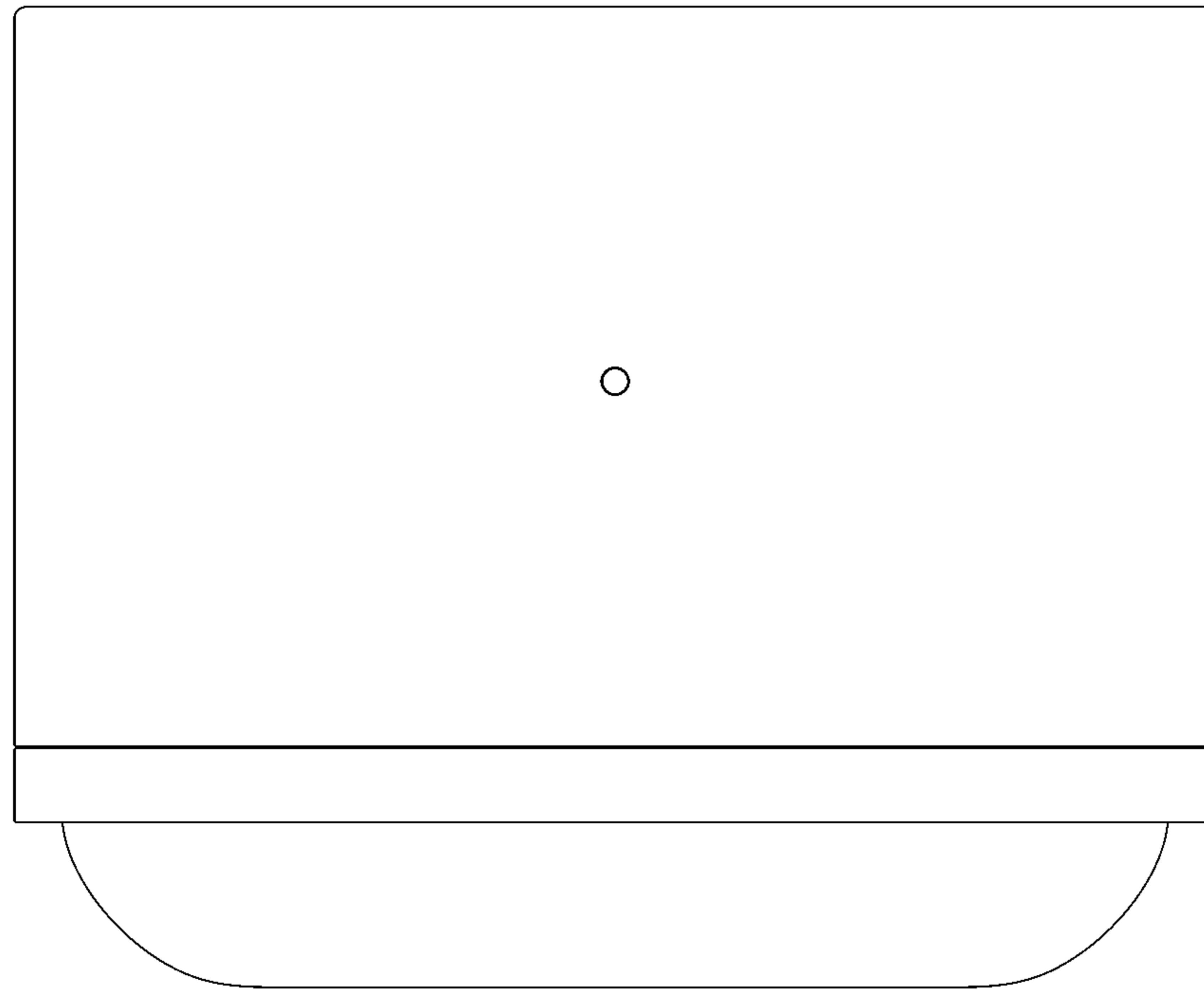

【前視圖】

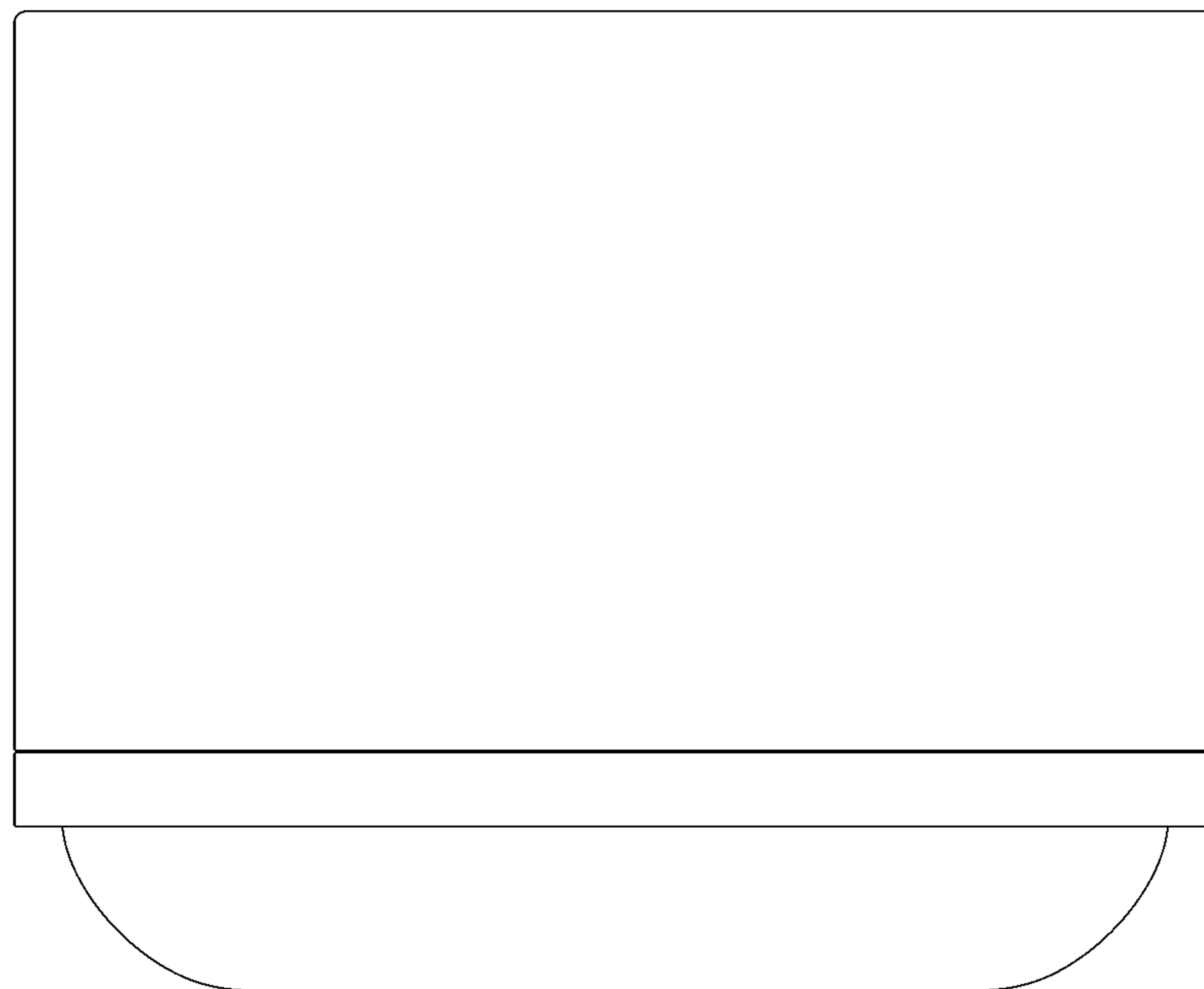

【後視圖】

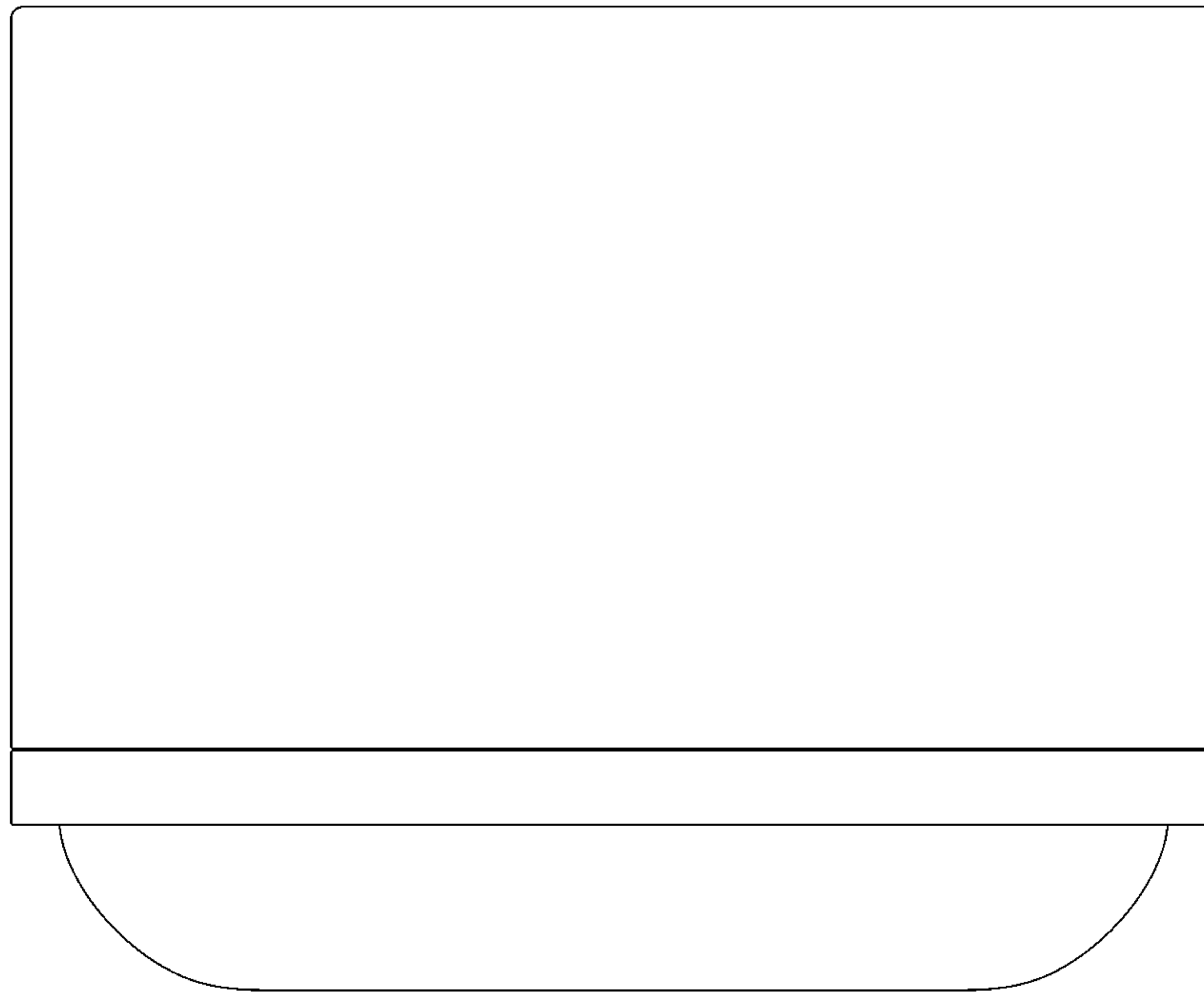

【左側視圖】

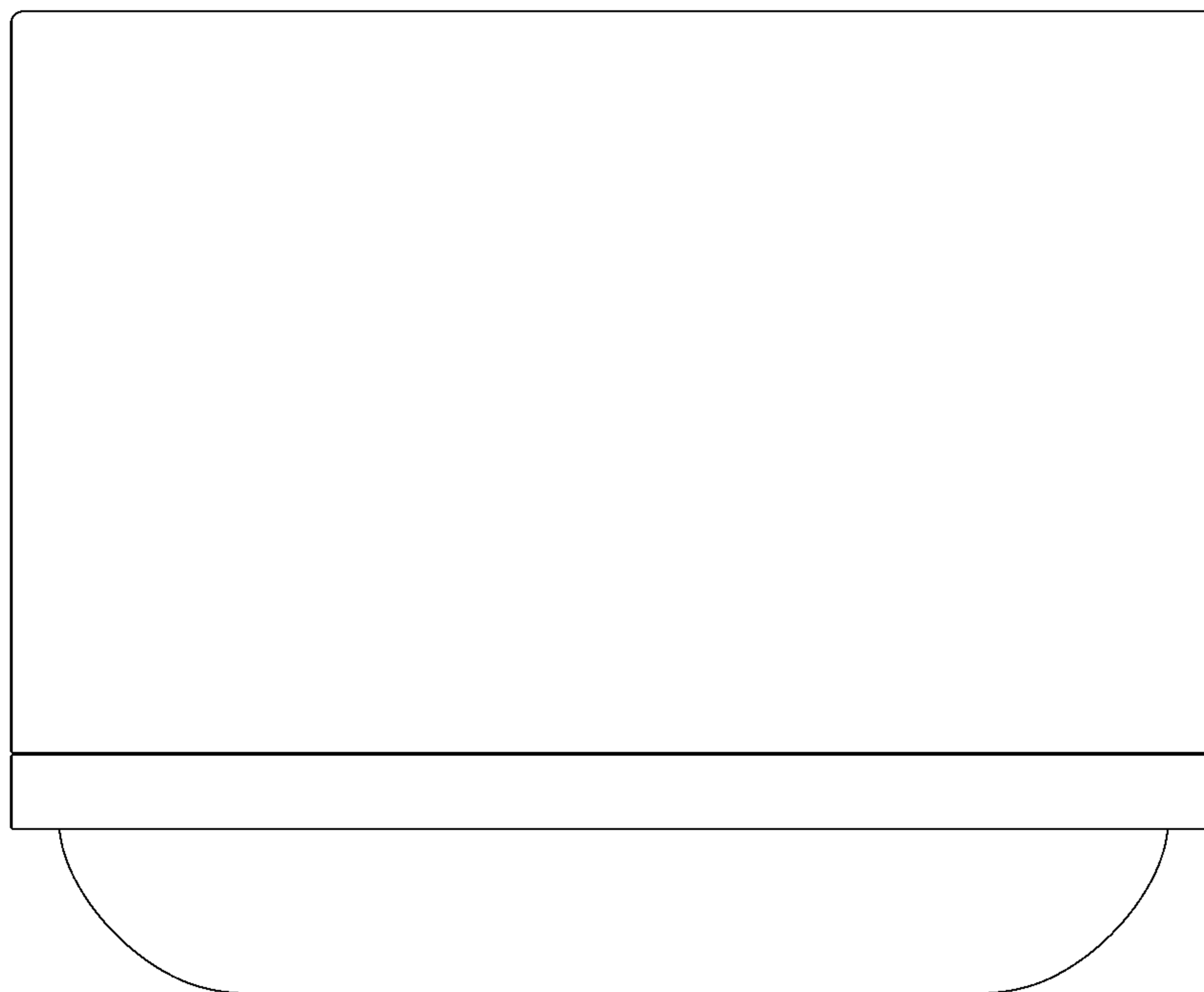

【右側視圖】

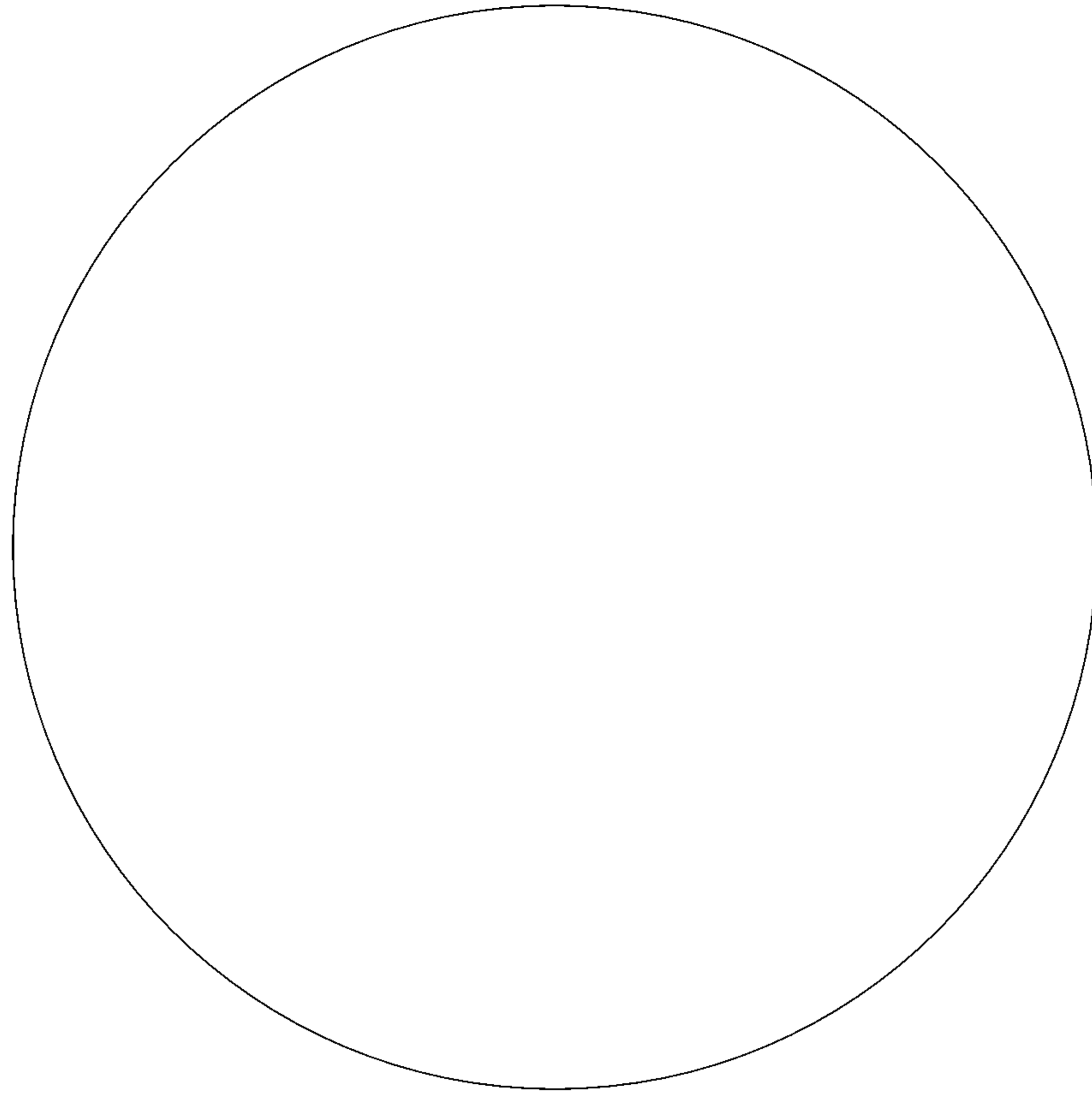

【俯視圖】

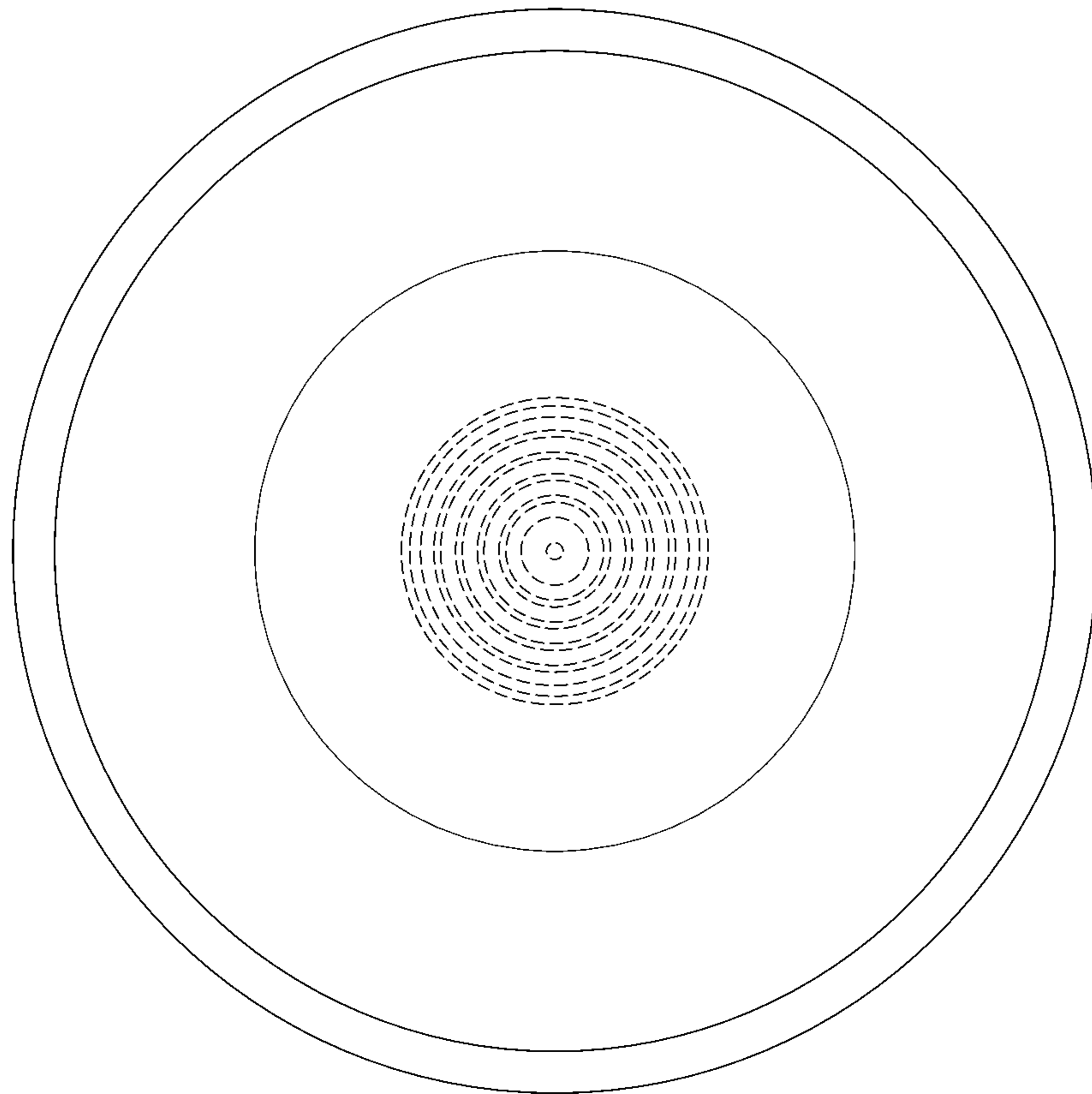

【仰視圖】

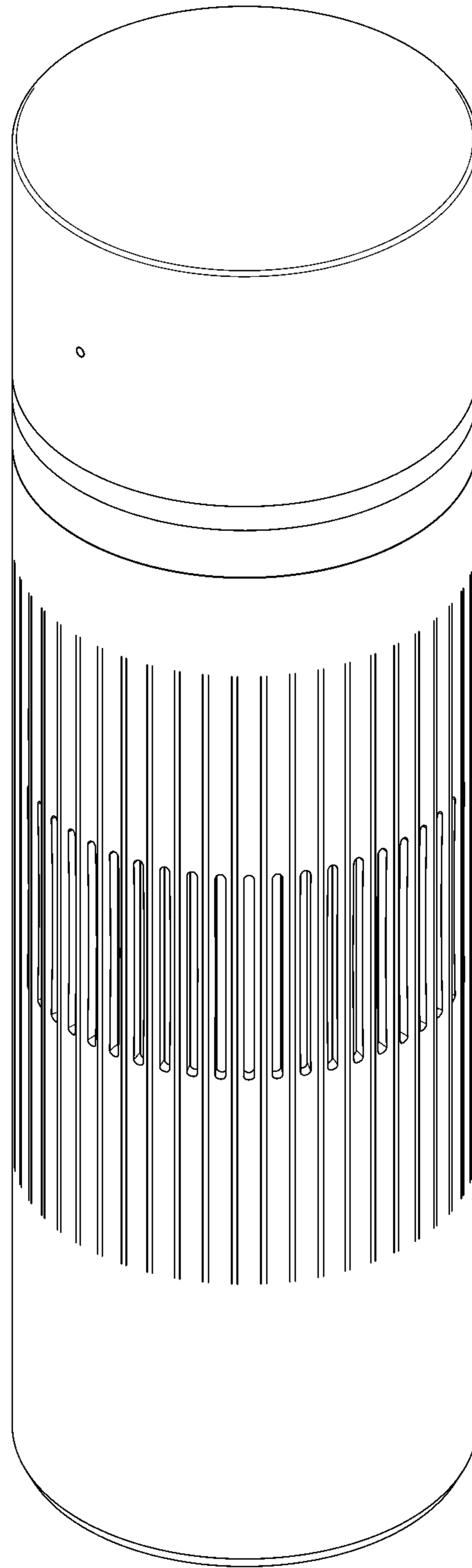

【參考圖1】

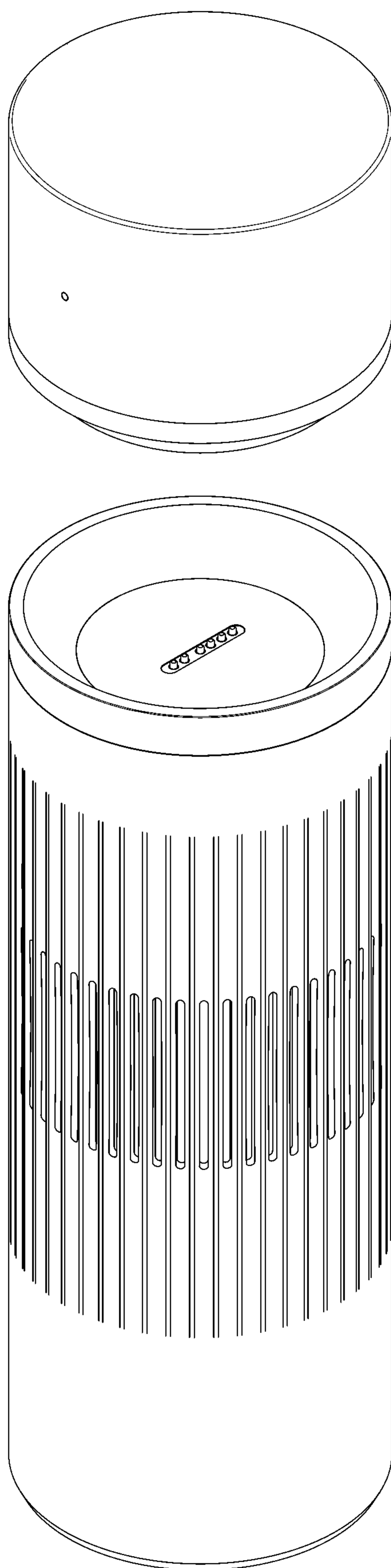

【參考圖2】