





EUROPÄISCHE PATENTANMELDUNG



 Anmeldenummer: 88111749.3



 Int. Cl.⁵: **A63B 21/06**

 Anmeldetag: 21.07.88



 Priorität: 07.06.88 DE 3819276



 Anmelder: **Kern, Bernhard**
Kropsburgstrasse 10
D-6800 Mannheim 81(DE)

 Veröffentlichungstag der Anmeldung:
13.12.89 Patentblatt 89/50



 Erfinder: **Kern, Bernhard**
Kropsburgstrasse 10
D-6800 Mannheim 81(DE)

 Benannte Vertragsstaaten:
AT BE CH DE ES FR GB GR IT LI LU NL SE

 Veröffentlichungstag des später veröffentlichten
 Recherchenberichts: 29.08.90 Patentblatt 90/35

 Vertreter: **Ratzel, Gerhard, Dr.**
Seckenheimer Strasse 36a
D-6800 Mannheim 1(DE)

Körpertrainingsgerät zum Trainieren der Muskulatur.

 Die Erfindung betrifft ein Körpertrainingsgerät zum Trainieren der Muskulatur mit einem, an einem Rahmen gelagerten Hebelarm und einer Sitzeinrichtung, das dadurch gekennzeichnet ist, daß es aus einem selbststabilisierenden Rahmen (1) mit hieran angeordneten Seilumlenkrollen (40-42), einer an Säulen (16, 17) mittels Hülsen (13, 14) geführten Gewichtsplatte (15), einem in oder an einem Hebel (18) senkrecht verfahrbar angeordneten, die Gewichtskraft einstellenden Teleskop (20) und einer auf dem Rahmen angeordneter Sitzkeilarrretierung (24) besteht.

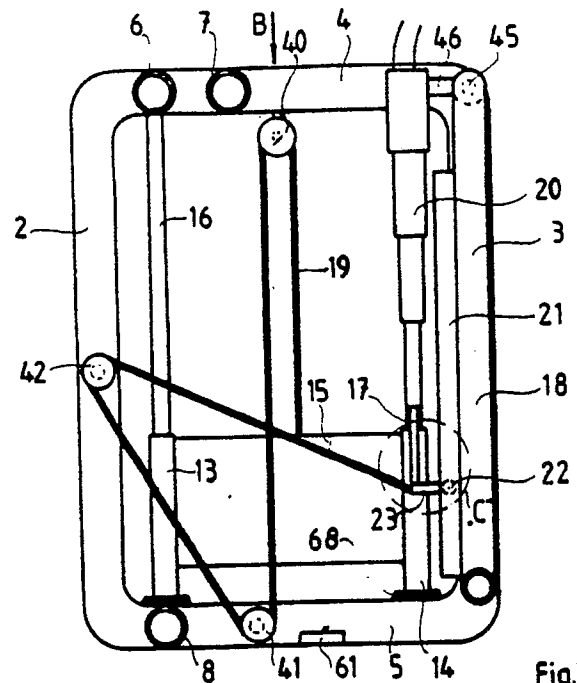

Fig. 1

EP 0 345 379 A3



EINSCHLÄGIGE DOKUMENTE			
Kategorie	Kennzeichnung des Dokuments mit Angabe, soweit erforderlich, der maßgeblichen Teile	Betrifft Anspruch	KLASSIFIKATION DER ANMELDUNG (Int. Cl.4)
2	DD-A-242563 (TECHNISCHES ZENTRUM GERÄTE UND ANLAGEN) * Ansprüche 1-4; Figuren 1, 2 *	1, 3-7	A63B21/06
A	US-A-3734495 (NIST ET AL.) * Ansprüche 1-3; Figuren 1, 2 *	1, 3-7, 9, 10	
A	US-A-4357010 (TELLE) * Spalte 1, Zeilen 54 - 64; Ansprüche 1, 3, 5; Figuren 1, 2, 5 *	1, 12, 15	
A	DE-A-3332520 (SCHNELL) * Seite 4, Zeilen 1 - 31; Ansprüche 1, 2, 4; Figuren 1, 2 *	1, 4, 19	
A	US-A-4546971 (RAASOCH) * Ansprüche 1-3; Figuren 1, 5 *	1, 15	
A	DE-U-8703632 (OTTO KYNAST GMBH & CO KG) * Seite 2, Zeilen 11 - 33; Ansprüche 1-3, 8; Figur 1 *	1-3	
			RECHERCHIERTE SACHGEBIETE (Int. Cl.4)
			A63B
Der vorliegende Recherchenbericht wurde für alle Patentansprüche erstellt			
Recherchenort	Abschlußdatum der Recherche	Prüfer	
BERLIN	08 JUNI 1990	MICHELS N.	
KATEGORIE DER GENANNTEN DOKUMENTE		T : der Erfindung zugrunde liegende Theorien oder Grundsätze	
X : von besonderer Bedeutung allein betrachtet		E : älteres Patendokument, das jedoch erst am oder nach dem Anmeldedatum veröffentlicht worden ist	
Y : von besonderer Bedeutung in Verbindung mit einer anderen Veröffentlichung derselben Kategorie		D : in der Anmeldung angeführtes Dokument	
A : technologischer Hintergrund		L : aus andern Gründen angeführtes Dokument	
O : mündliche Offenbarung		
P : Zwischenliteratur		& : Mitglied der gleichen Patentfamilie, übereinstimmendes Dokument	