



 **EUROPÄISCHE PATENTANMELDUNG**

 Anmeldenummer: **84116276.1**

 Int. Cl.⁴: **B 25 B 21/00**

 Anmeldetag: **24.12.84**

 Priorität: **04.01.84 DE 3400116**

 Anmelder: **Faller, Erwin, Ebinger Strasse 15, D-7473 Strassberg (DE)**

 Veröffentlichungstag der Anmeldung: **07.08.85**
Patentblatt 85/32

 Erfinder: **Faller, Erwin, Ebinger Strasse 15, D-7473 Strassberg (DE)**

 Benannte Vertragsstaaten: **AT BE CH DE FR GB IT LI LU NL SE**

 Veröffentlichungstag des später veröffentlichten Recherchenberichts: **07.05.86 Patentblatt 86/19**

 Vertreter: **Möbus, Rudolf, Dipl.-Ing., Hindenburgstrasse 65, D-7410 Reutlingen (DE)**

 **Winkelschraubvorrichtung.**

 Die als von Hand haltbares Hilfsgerät ausbildbare Winkelschraubvorrichtung (30) weist in einem quaderförmigen Gehäuse (31-34) vier zu einem geschlossenen Radring angeordnete Kegelräder (12'-15') auf, von denen jedes mit zwei der anderen in Eingriff steht und mit einem von außen zugänglichen, eine Öffnung (z.B. 39) zum Ansetzen oder Einsetzen einer Schraubklinge (z.B. 41, 45) aufweisenden Achszapfen (16'-19') versehen ist.

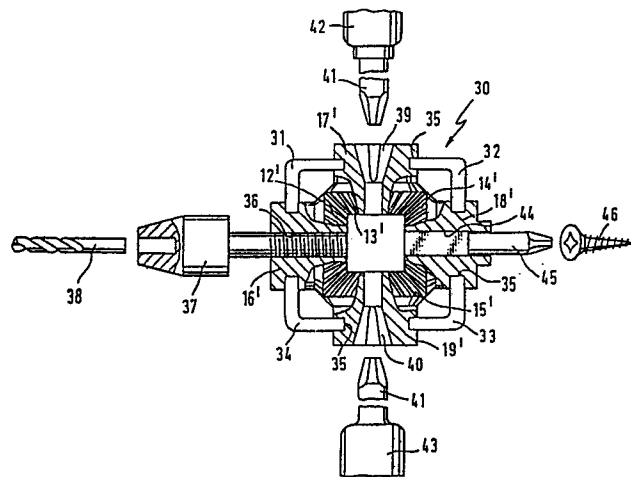



Europäisches
Patentamt

EUROPÄISCHER RECHERCHENBERICHT

0150495

Nummer der Anmeldung

EP 84 11 6276

EINSCHLÄGIGE DOKUMENTE			
Kategorie	Kennzeichnung des Dokuments mit Angabe, soweit erforderlich, der maßgeblichen Teile	Betrifft Anspruch	KLASSIFIKATION DER ANMELDUNG (Int. Cl. 4)
Y	US-A-3 400 602 (SCARDACI) * Figuren 1,2; Spalte 2, Zeilen 30-52; Zusammenfassung *	1-6	B 25 B 21/00
Y	US-A-3 724 561 (MERRELS) * Insgesamt *	1-6	
A	US-A-2 489 102 (MOORE) * Figur 1 *	1	
A	DE-C- 671 811 (KALTENBACH) * Insgesamt *	3	
Der vorliegende Recherchenbericht wurde für alle Patentansprüche erstellt.			RECHERCHIERTE SACHGEBIETE (Int. Cl. 4)
			B 25 B B 23 B B 25 F
Recherchenort DEN HAAG		Abschlußdatum der Recherche 24-01-1986	Prüfer CARMICHAEL D.G.
KATEGORIE DER GENANNTEN DOKUMENTEN X : von besonderer Bedeutung allein betrachtet Y : von besonderer Bedeutung in Verbindung mit einer anderen Veröffentlichung derselben Kategorie A : technologischer Hintergrund O : nichtschriftliche Offenbarung P : Zwischenliteratur T : der Erfindung zugrunde liegende Theorien oder Grundsätze E : älteres Patentedokument, das jedoch erst am oder nach dem Anmeldedatum veröffentlicht worden ist D : in der Anmeldung angeführtes Dokument L : aus andern Gründen angeführtes Dokument & : Mitglied der gleichen Patentfamilie, übereinstimmendes Dokument			